

И. Маннапова, Р. Мавлянова,
Н. Ибрагимова

ТЕХНОЛОГИЯ

Учебник для 1 класса школ общего среднего
образования с русским языком обучения

Издание пятое, дополненное
*Утверждён Министерством народного образования
Республики Узбекистан*

Издательско-полиграфический творческий дом „O‘qituvchi“
ТАШКЕНТ – 2019

УДК: 373.3.016:331(075.2)

ББК 74.200.52я71

М 23

Рецензенты:

З. Шамсиева – начальник отдела Республиканского центра образования;

М. Пулатова – учитель технологии общеобразовательной школы № 144 г. Ташкента;

Д. Каримова – учитель технологии общеобразовательной школы № 18 г. Бухары.

УСЛОВНЫЕ ОБОЗНАЧЕНИЯ:



– читает учитель



– работаем в группе



– практическая работа



– размышляем,
отвечаем



– помощь родителей



– творческая работа

Издано за счёт средств Республиканского целевого
книжного фонда

ISBN 978-9943-22-342-4

© И. Маннапова и др.

© ИПТД «O'qituvchi», 2019

Урок 1. ПОНЯТИЕ О ПРЕДМЕТЕ

 Посмотри внимательно на рисунок!



 Что ты видишь на рисунке?
Найди и перечисли то, что создано природой и что создано человеком.

МИР, СОЗДАННЫЙ ЧЕЛОВЕКОМ



 Нужны ли нам предметы, находящиеся в комнате? Кто их изготовил? Из чего они сделаны?



Из чего сделаны изделия на рисунке? Откуда человек взял материалы, чтобы сделать эти изделия?

 Посмотри на рисунок. Что делают представители профессий, изображённых на рисунке? Назови их профессии.



Выбери инструменты для каждой профессии.



 Предмет «**Технология**» учит правильным методам обработки материалов.

ПРАВИЛА ТЕХНИКИ БЕЗОПАСНОСТИ



ПРАВИЛА РАБОТЫ С НОЖНИЦАМИ

Из каких частей состоят ножницы?

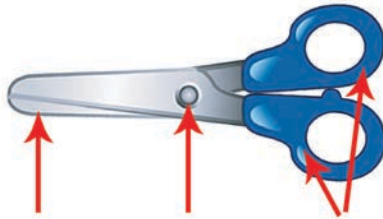

лезвия винт кольца

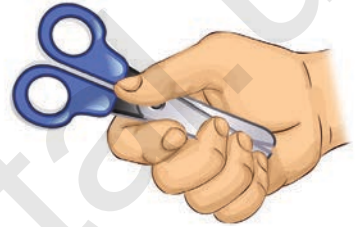

Почему ножницы надо передавать как показано на рисунке?



Как ты думаешь, почему ножницы надо держать в чехле?

Вырежи ножницами треугольник и квадрат из полосы бумаги.



рабочий стол

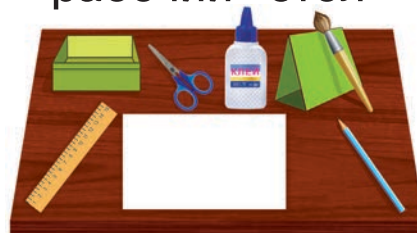



ПРАВИЛА РАБОТЫ С КЛЕЕМ



Нанеси клей от середины к краям.

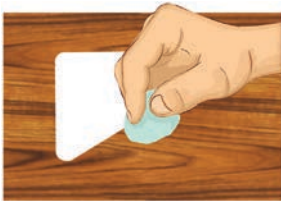

Убери остатки клея. Пока клей высохнет, положи сверху что-нибудь.

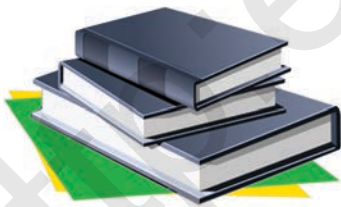

Помой кисточку после использования. Храни тюбик с клеем закрытым.



Урок 2. О ПРИРОДНЫХ МАТЕРИАЛАХ

Мир природы разнообразен и красив. Человек всегда учился у природы.



Посмотри, как можно с помощью природных материалов изобразить красоту природы? Какие природные материалы использованы в нём?



Почему надо беречь природу?



РАБОТА С ЛИСТЬЯМИ

На прогулке собери понравившиеся тебе опавшие листья.



Разложи их для просушки. Переложи бумагой и оставь сушиться под прессом.



Выполни работу с листьями как показано на рисунке.





ИЗОБРАЖЕНИЕ ПЕЙЗАЖА «ЗОЛОТАЯ ОСЕНЬ» ИЗ ЛИСТЬЕВ



Составь осенний пейзаж из листьев самостоятельно.





Урок 3. УЗОРНАЯ КОМПОЗИЦИЯ ИЗ ЛИСТЬЕВ

На рисунке изображены узорные композиции из листьев. Сравни. Что больше понравилось? Почему?

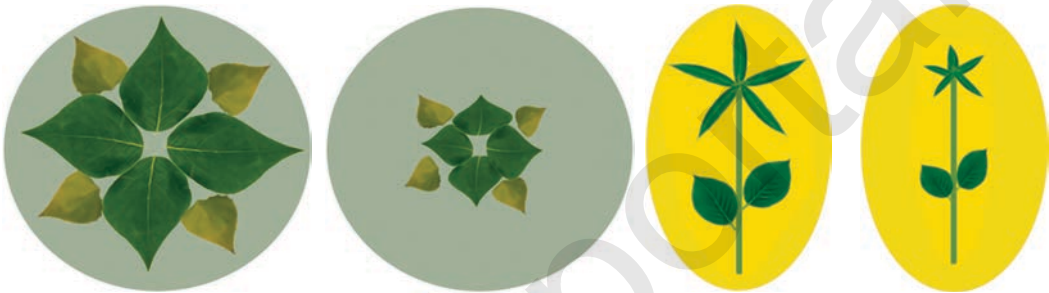

Расположи листья на основе.

Композиция – это составление целого из частей.





Для узора выбери листья и подумай в каком порядке их расположить.

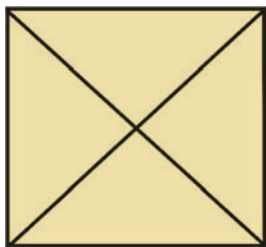

1

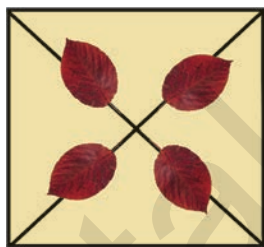

2



3



4



1



2



3

Запомни! Не режь листья ножницами, а выбери нужной формы. Нанеси клей на стебель листьев. После окончания работы придави чем-нибудь сверху.



Урок 4. ИЗГОТОВЛЕНИЕ ИЗ ЛИСТЬЕВ ФИГУР ДОМАШНИХ ЖИВОТНЫХ



1



2



3



4



5



6

Попробуй сделать это самостоятельно.





ИЗГОТОВЛЕНИЕ ФИГУРЫ ПТИЦЫ ИЗ ПРИРОДНЫХ МАТЕРИАЛОВ



1



2



3



4



5



Урок 5. ИЗГОТОВЛЕНИЕ ФИГУР ЖИВОТНЫХ ИЗ ЛИСТЬЕВ

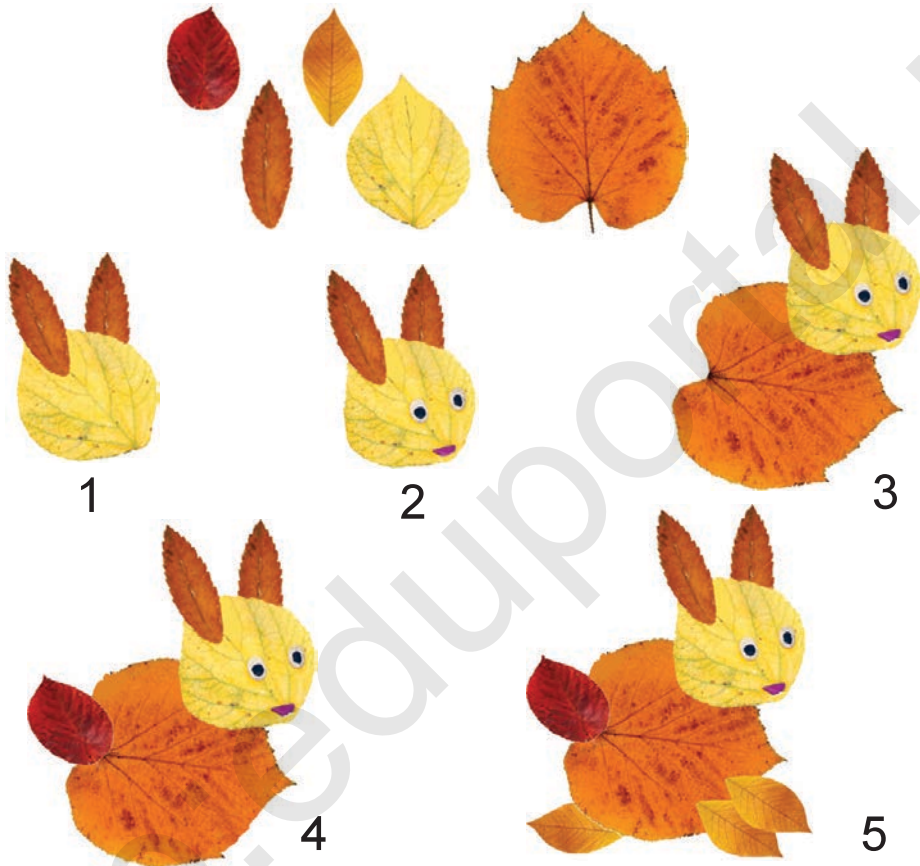

Кто изображён на рисунке?

Какой формы листья понадобятся для изготовления кролика? Рассмотрй порядок выполнения и сам выполни работу.



СПРАВНИ

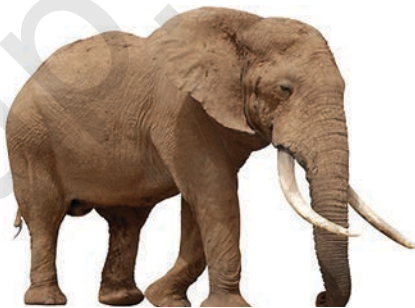



Урок 6. ИЗГОТОВЛЕНИЕ ДОМАШНИХ ПТИЦ ИЗ ЛИСТЬЕВ



1



2



3



1



2



3



4



Урок 7. ИЗГОТОВЛЕНИЕ ПТИЦ ИЗ ПРИРОДНЫХ МАТЕРИАЛОВ



1



2



3



4

СДЕЛАЙ САМ

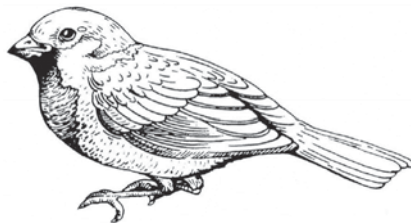



Урок 8. СОЗДАНИЕ КОМПОЗИЦИИ ИЗ ПРИРОДНЫХ И ДРУГИХ МАТЕРИАЛОВ



Растения – это часть природы. Они дают разнообразный материал для творчества художников, мастеров. Какие материалы дарит природа? Назови.

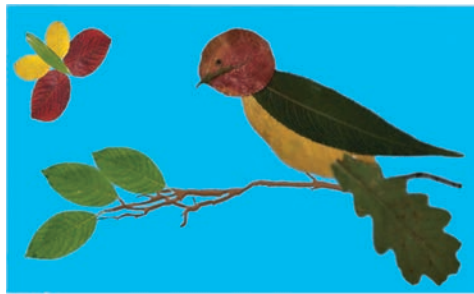

Внимание! Не ломай и не обрывай ветки и листья деревьев. Бери только опавшие. Береги природу!



Урок 9. СБОР И ХРАНЕНИЕ СЕМЯН

Летом и осенью у растений образуются семена. Семена играют важную роль в жизни растений. А ещё из них можно мастерить разные поделки.

Найди, семена каких растений изображены на рисунке?



Запомни! Собери семена, когда выйдешь на прогулку. Тщательно промой и высуши. Затем храни в ёмкостях.



Урок 10. ИЗГОТОВЛЕНИЕ УЗОРА ИЗ СЕМЯН

От цветного картона отрежь прямоугольник шириной 3 см и длиной 9 см. Раздели прямоугольник карандашом на равные части. Нарисуй узор внутри каждой части. Клеем или пластилином наклеи семена по линиям узора.

1



2



3



4





СДЕЛАЙ САМ

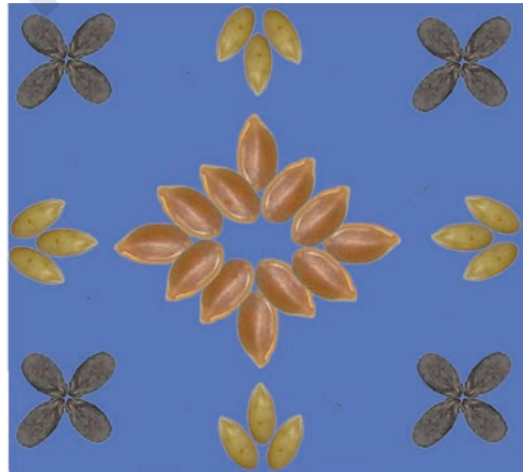
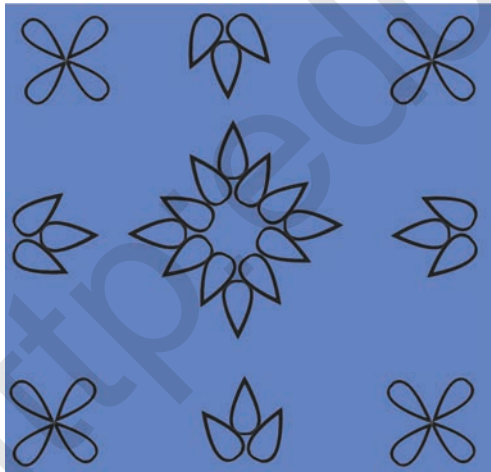
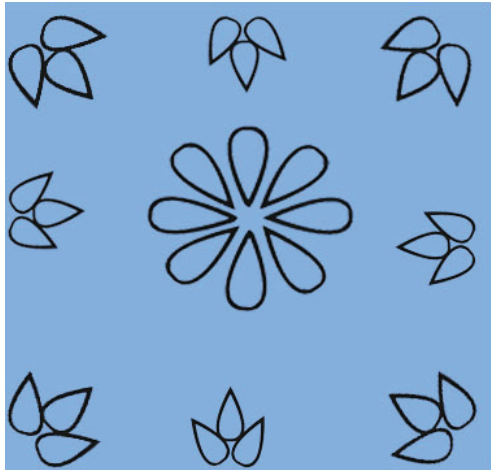



Урок 11. ИЗГОТОВЛЕНИЕ ФИГУРЫ РЫБКИ



1

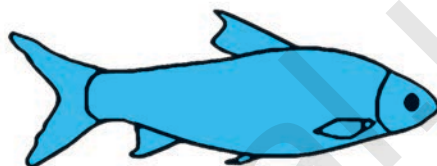

2

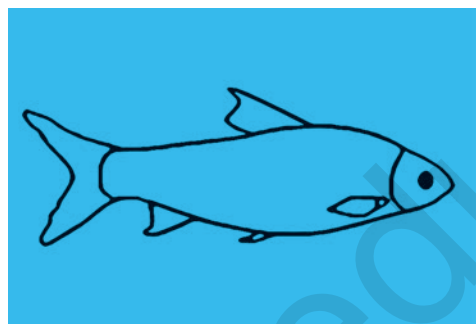

3

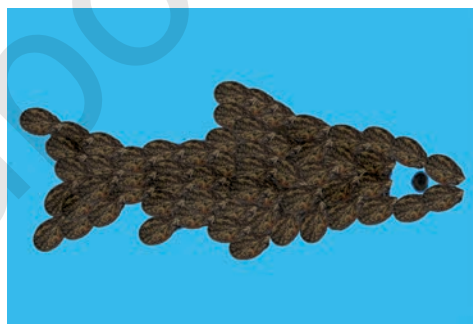

4

СДЕЛАЙ САМ

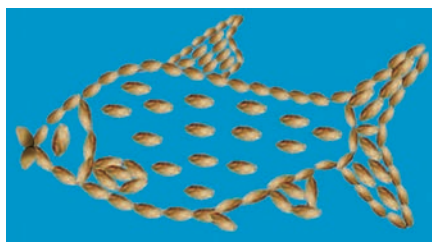



Урок 12. ИЗГОТОВЛЕНИЕ РОМАШКИ



1



2



3

СДЕЛАЙ САМ



ПРОВЕРЬ СЕБЯ

Покажи учителю и родителям, что ты узнал и чему научился.

Посмотри на рисунки и выбери правильный ответ.

Какие инструменты ты используешь при работе с природными материалами?



Какие материалы являются не природными?



На каком рисунке узор изображён правильно?



Обсуди ответы со своими одноклассниками.

Урок 13. РАБОТА С КАРТОНОМ И БУМАГОЙ

Бумага – это необходимый для нас материал.

 Какие изделия, изготовленные из бумаги ты знаешь? Посмотри внимательно на рисунок. Кому и зачем нужны эти изделия?



Картон – толстая, очень твёрдая бумага. Чем бумага и картон похожи? Чем различаются? Расскажи о свойствах бумаги.

БУМАГА И ЕЁ ВИДЫ



Бумага для письма



Бумага для газет



Картон



Бумага для рисования



Бумага упаковочная для подарков

РАБОТА С БУМАГОЙ



Сделать отметки по шаблону



Отрезать



Вырезать



Скрутить

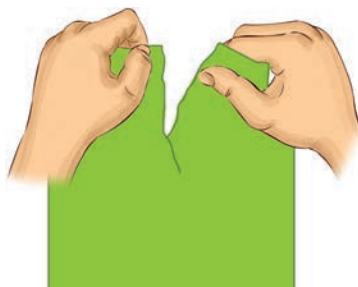

Порвать

Как ты думаешь, что ещё можно сделать с бумагой?

СПОСОБЫ РАБОТЫ С БУМАГОЙ



Сложи



Отрежь



Сложи



Отрежь



Сложи



Отрежь

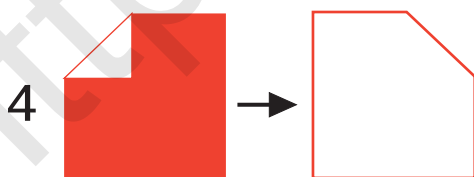

Сложи

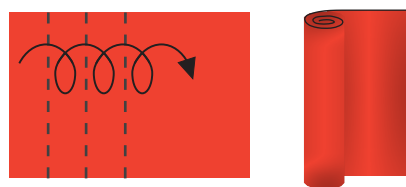

Скрути



ИГРА МАЛЕНЬКИЙ РЕМЕСЛЕННИК

Вместе создадим красоту.
Для этого понадобятся:



Ты уже знаешь правила работы с бумагой.

Соблюдай их при изготовлении поделок из бумаги.



Что получилось из листа бумаги?

Используя свою изобретательность,
создай из данных фигур композицию.
На что они похожи?

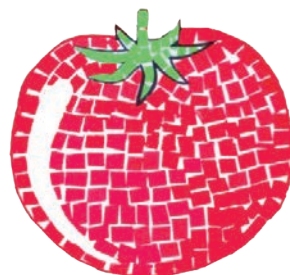
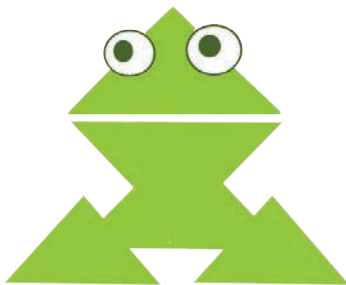
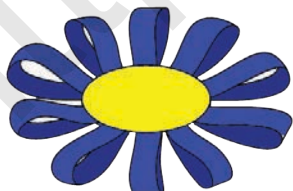



ИЗГОТОВЛЕНИЕ ЛОДКИ

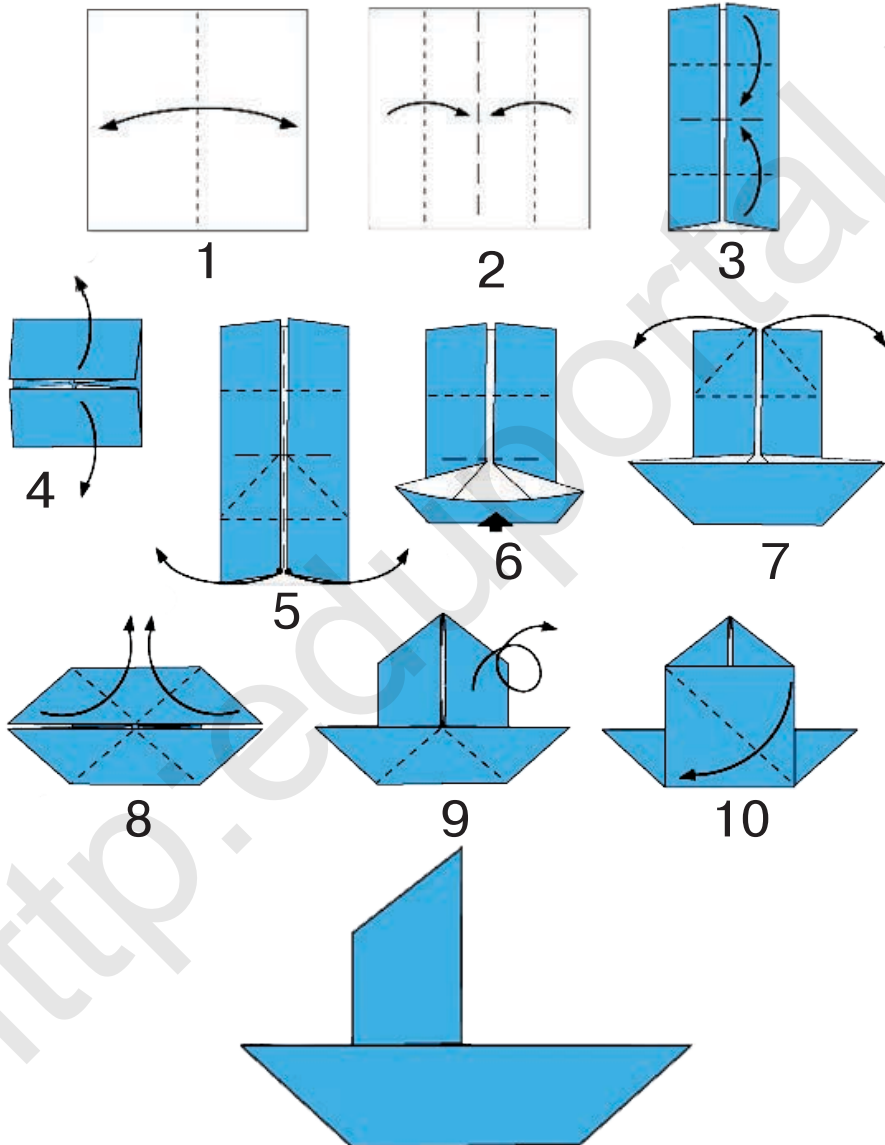



Урок 14. ИЗГОТОВЛЕНИЕ ЗАКЛАДКИ ДЛЯ КНИГ



1



2



3



4



5



1

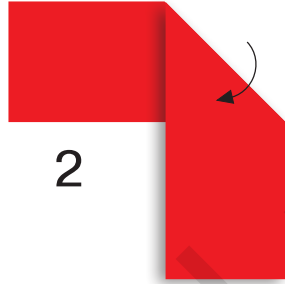

2

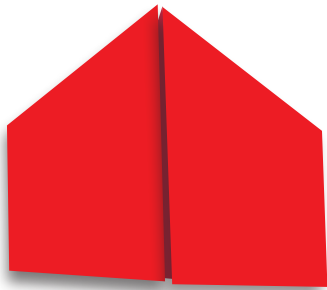

3



4

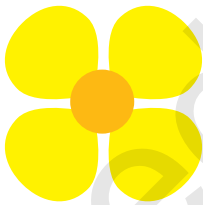

5

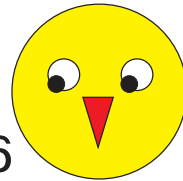

6



7



Для чего нужна закладка?



Урок 15. ИЗГОТОВЛЕНИЕ ЩЕНКА ИЗ БУМАГИ

Оригами – это складывание фигурок из бумаги.

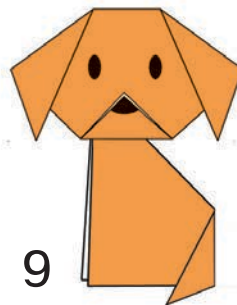
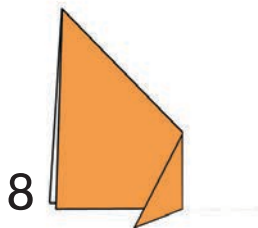
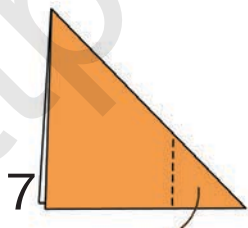
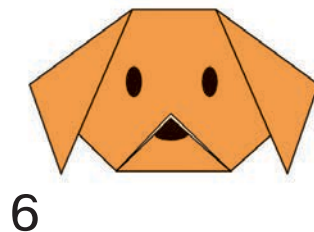
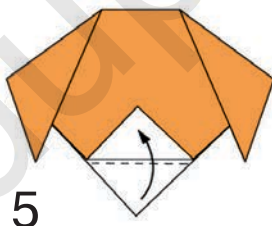
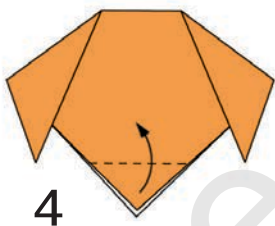
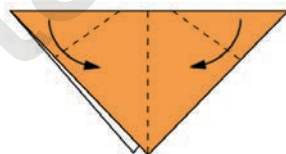
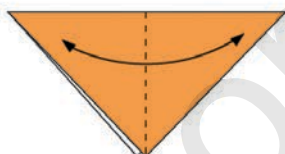
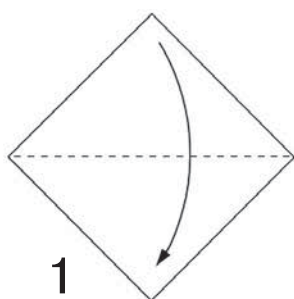



ИЗГОТОВЛЕНИЕ НОВОГОДНИХ ИГРУШЕК

С 1 января начинается новый год. Укрась свой класс, сделав праздничные украшения своими руками.

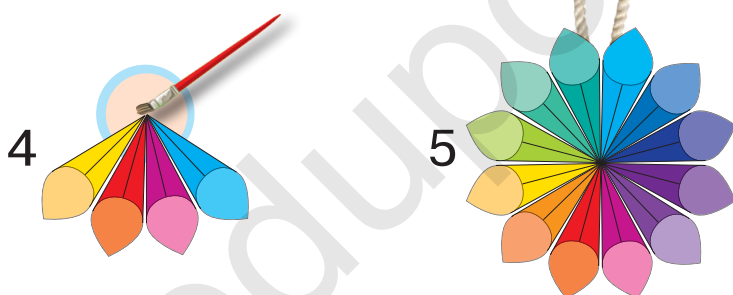
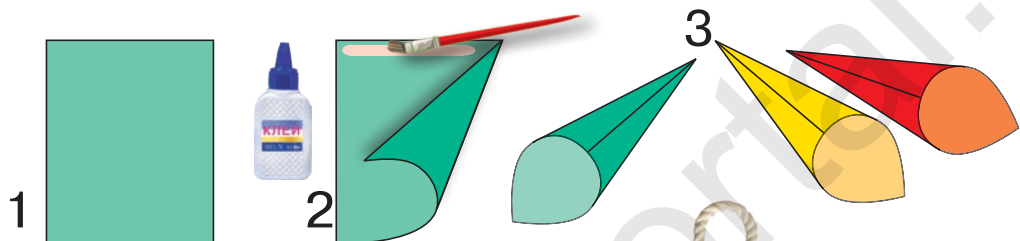



Урок 16. ИЗГОТОВЛЕНИЕ МАСОК ДЛЯ ПРАЗДНИКОВ

МАСКА ЗАЙЦА

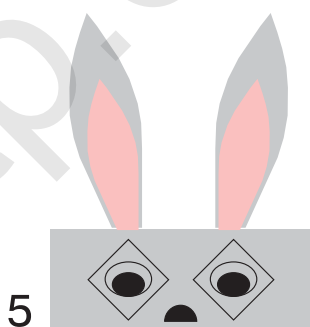
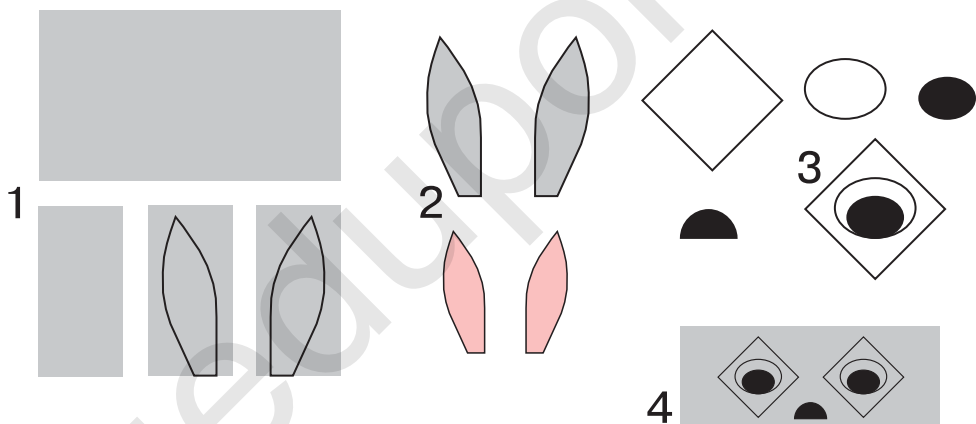



МАСКА МЕДВЕДЯ



Сложи бумагу пополам и нарисуй с помощью шаблона голову медведя.



Вырежи по линиям. Разверни бумагу, нарисуй карандашом брови и нос, разукрась.





14 ЯНВАРЯ – „ДЕНЬ ЗАЩИТНИКОВ РОДИНЫ“

Наша армия стоит на страже нашего спокойствия. Мужественные и стойкие воины несут службу на земле, воде и на небе.



С какой техникой связана их служба?



Есть ли в твоей семье те, кто служил или служит? Изготовь для них подарки.



Урок 17. ИЗГОТОВЛЕНИЕ ИГРУШЕК ИЗ БУМАГИ

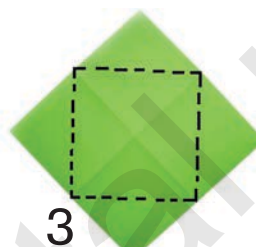
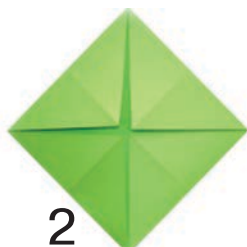
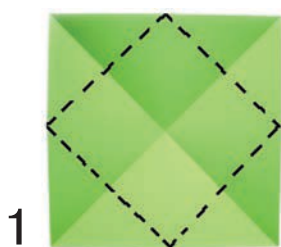

Как использовать сделанный паролд? Кому его можно подарить?



Изготовление самолёта

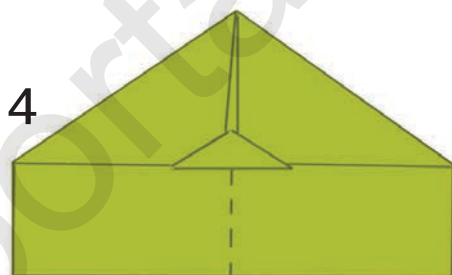
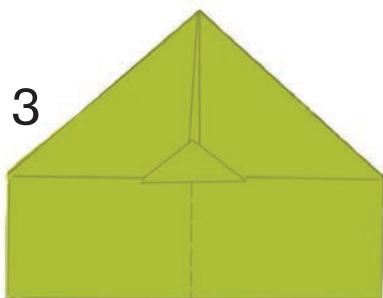

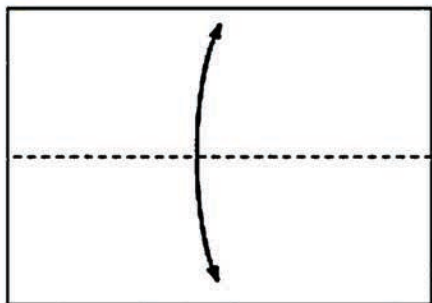

1

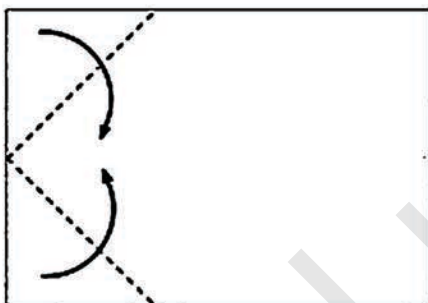

2

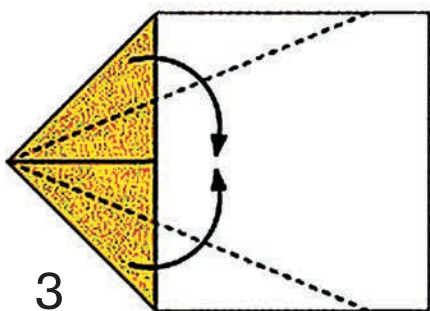

3

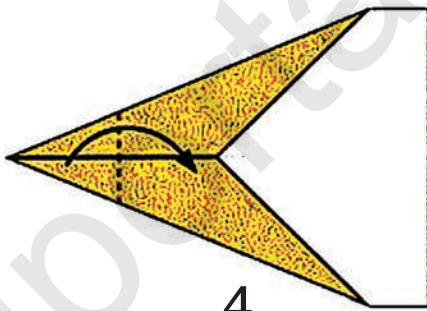

4

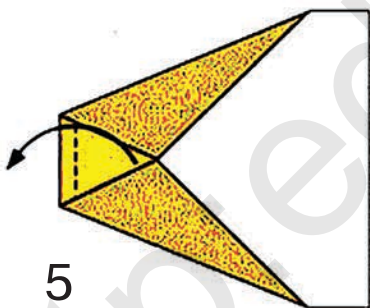

5

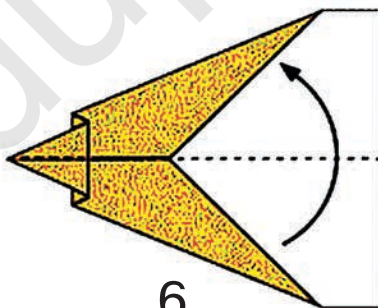

6

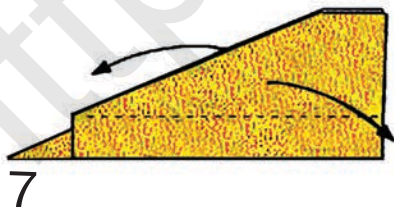

7

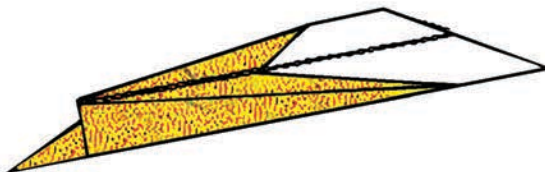



Урок 18. АППЛИКАЦИЯ

ЗИМНИЙ ПЕЙЗАЖ

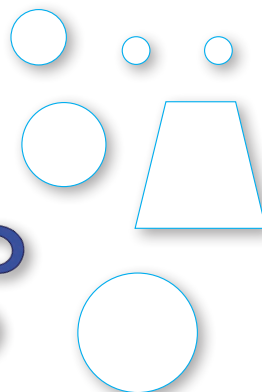
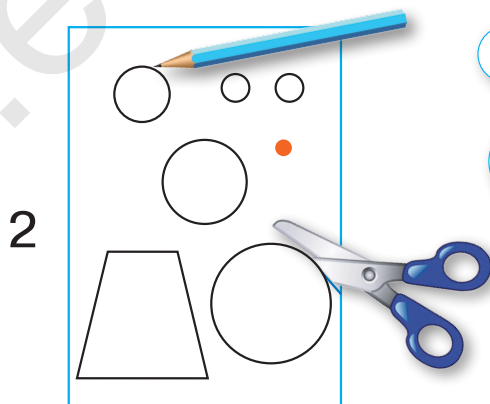
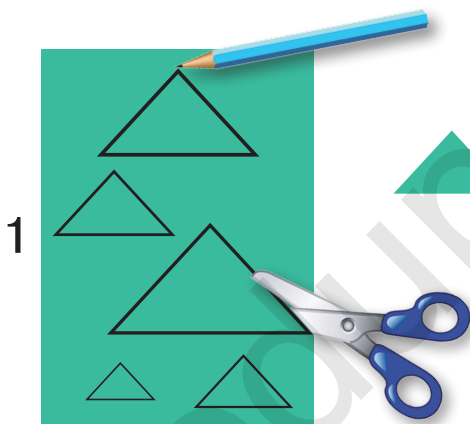

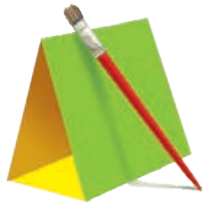
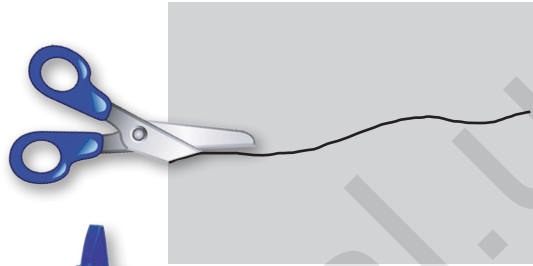
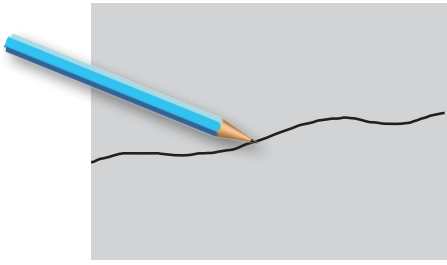

3



4

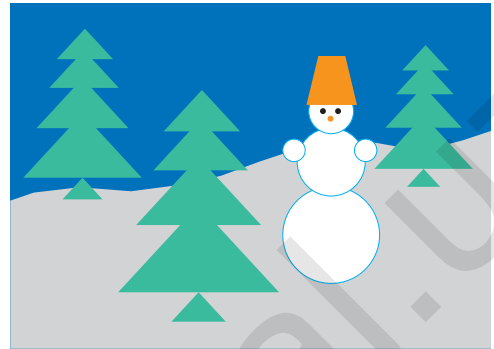
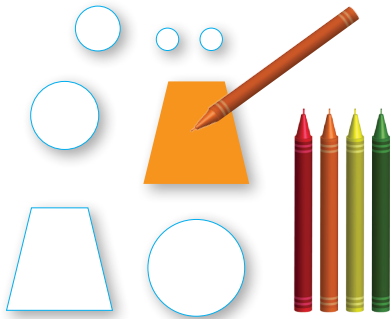

5



6





Урок 19. ИЗГОТОВЛЕНИЕ ИЗ ЦВЕТНОЙ БУМАГИ ФИГУР

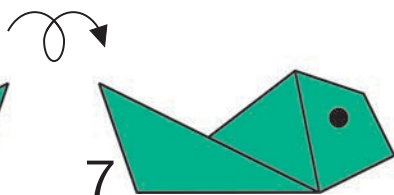
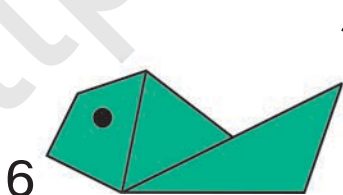
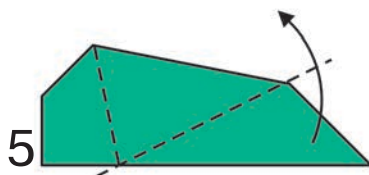
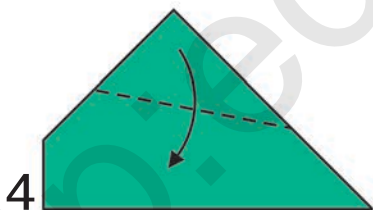
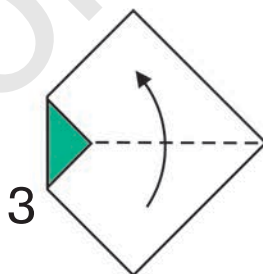
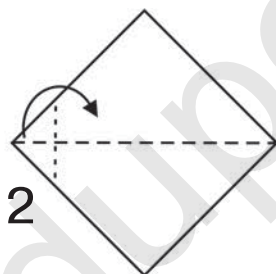
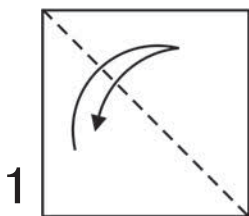



1



2



3



4





Урок 20. ИЗГОТОВЛЕНИЕ ИЗ БУМАГИ ЛИСИЦЫ

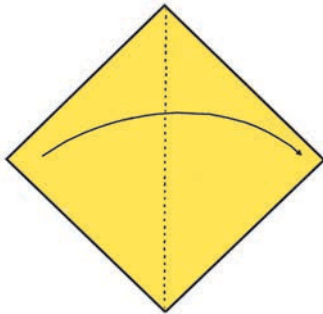

1



2

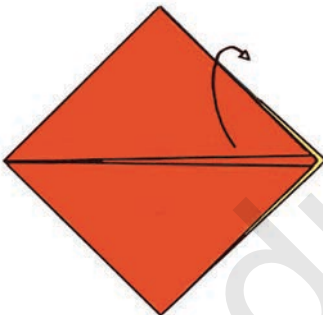

3

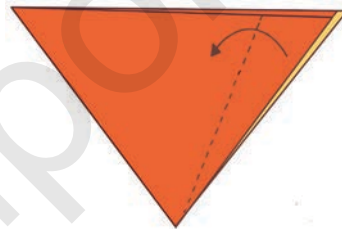

4

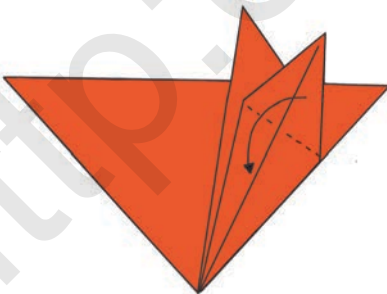

5





ИЗГОТОВЛЕНИЕ ИЗ БУМАГИ КОТА

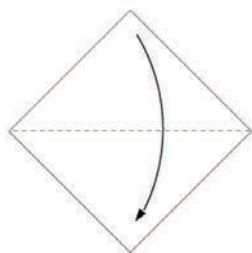

1

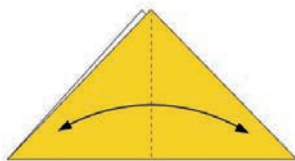

2

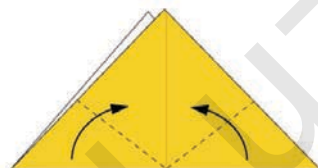

3

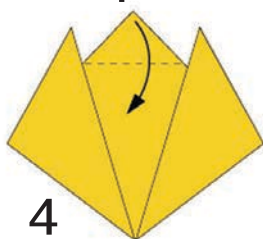

4

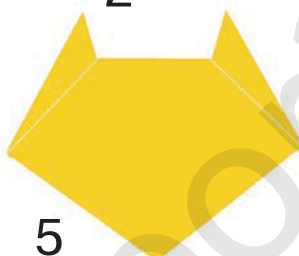

5

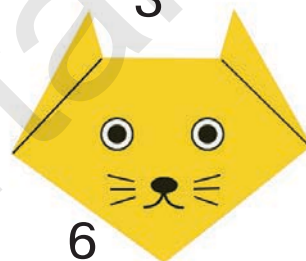

6



7



8



9



10

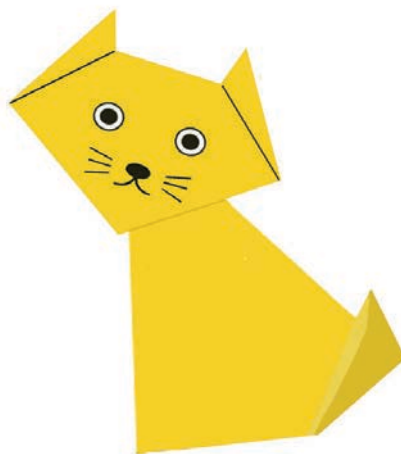

Урок 21. МОЗАИКА



В каком порядке можно приклеить маленькие кусочки бумаги?

Как изображены птицы? Чем они похожи?



Мозаика – узор или рисунок, состоящий из маленьких частиц какого-либо материала.

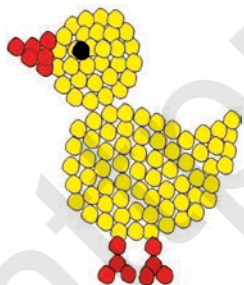

Какую бумагу используют для мозаики? Как склеить кусочки бумаги?



Урок 22. ИЗГОТОВЛЕНИЕ ФИГУР ОВОЩЕЙ МЕТОДОМ МОЗАИКИ

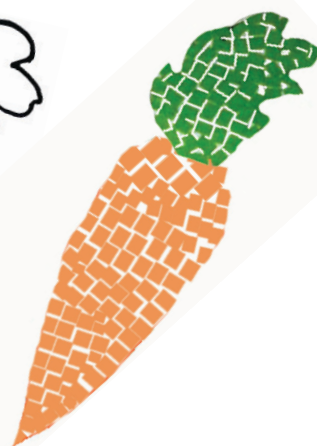
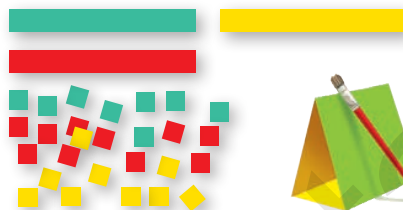

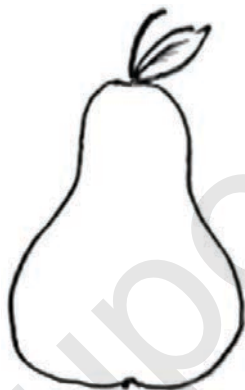
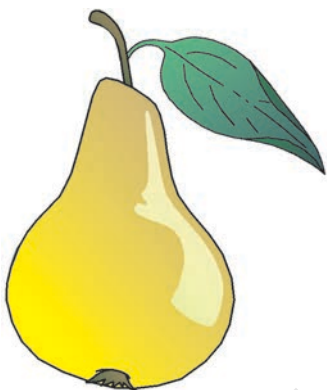
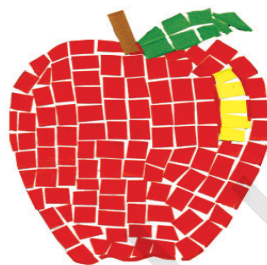
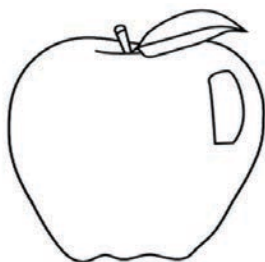

Разрежь бумажную салфетку на мелкие кусочки. Скатай кусочки в форме шариков и равномерно приклей их на подготовленный шаблон.





Урок 23. ПРОФЕССИЯ ДИЗАЙНЕРА

Дизайн – это рисование, проектирование, художественное конструирование.

Дизайнер – специалист по дизайну, художник-конструктор.

Профессия дизайнера интересная и творческая. Дизайнеры постоянно придумывают новые изделия. Это может быть домашняя утварь, одежда, техника и многое другое.

Рассмотри оформление изделий на рисунке.





ИЗГОТОВЛЕНИЕ ОТКРЫТКИ К ПРАЗДНИКУ 8 МАРТА

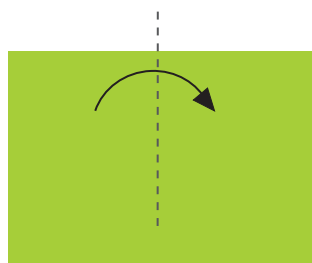

1

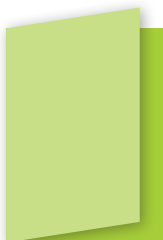

2

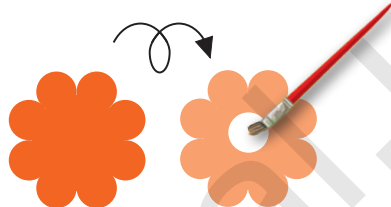

3

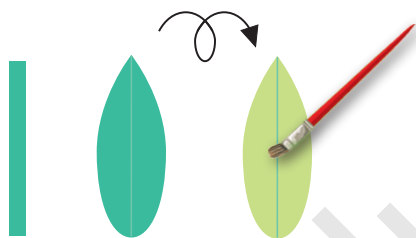

4



5



6



7



Урок 24. ИЗГОТОВЛЕНИЕ ОТКРЫТКИ К ПРАЗДНИКУ НАВРУЗ

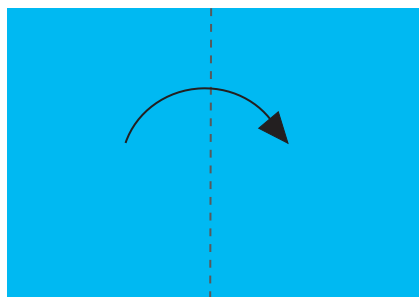

1



2

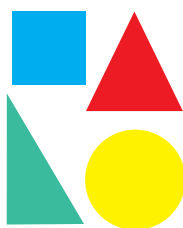

3

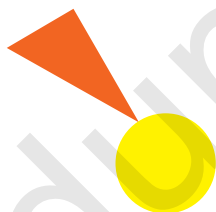

4

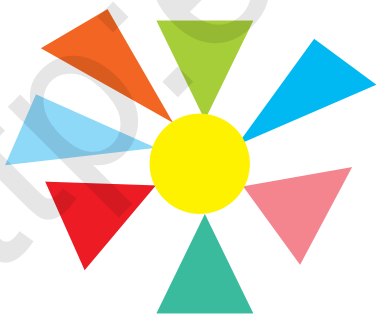

5



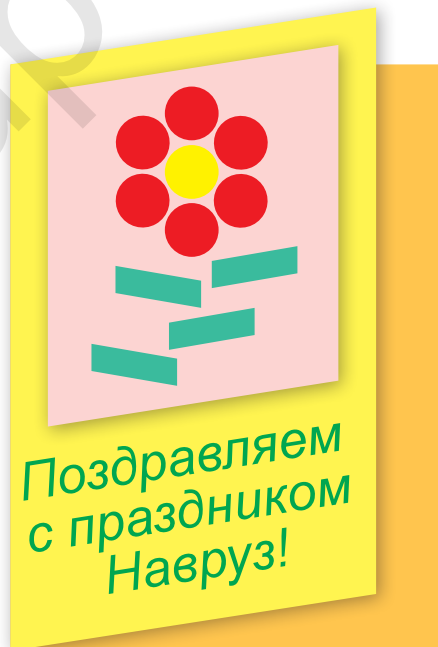
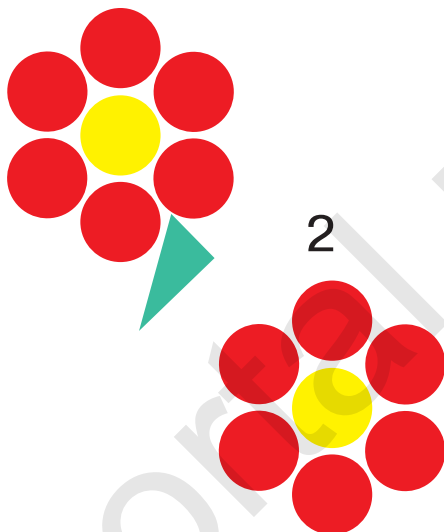
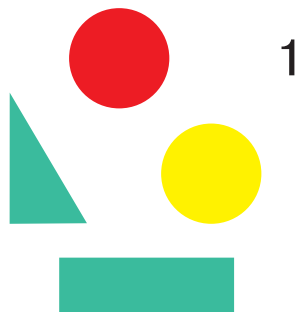



Урок 25. СПОСОБЫ ВЫРЕЗАНИЯ ГЕОМЕТРИ- ЧЕСКИХ ФИГУР ИЗ БУМАГИ

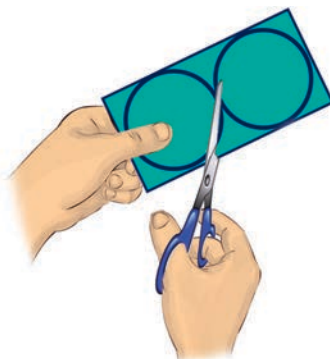
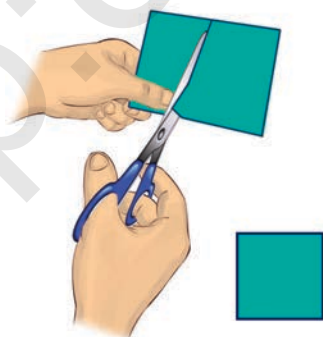
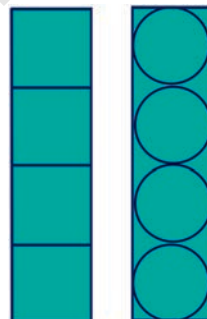
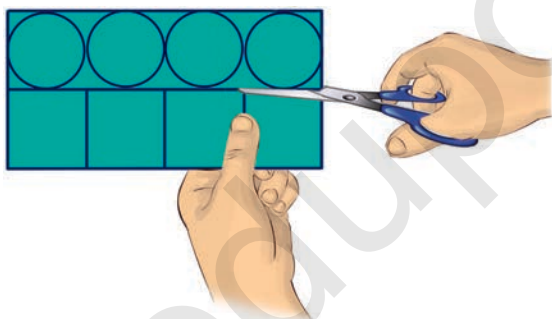
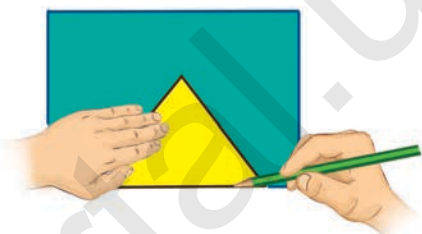



Урок 26. ИЗОБРАЖЕНИЕ ЖИВОТНЫХ ИЗ ГЕОМЕТРИЧЕСКИХ ФИГУР

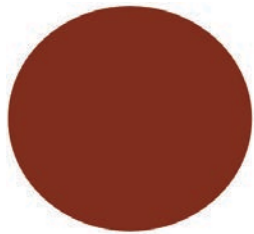

1



2



3

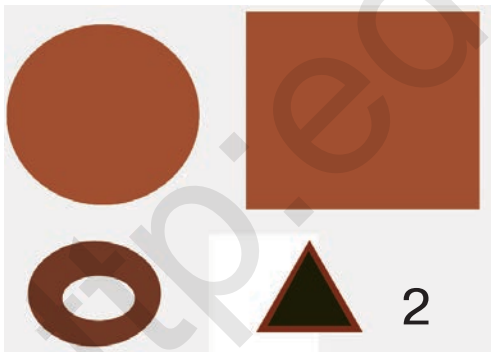

1



2



3





ИЗОБРАЖЕНИЕ ПТИЦЫ ИЗ БУМАЖНЫХ ФИГУР



1



2



3



4



5



6

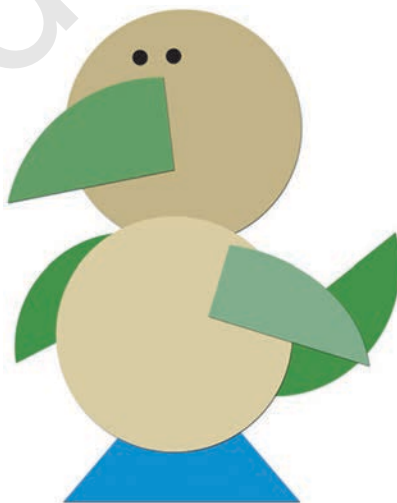



СДЕЛАЙ САМ

Какие животные изображены на рисунке? Какие фигуры используются для их изготовления?

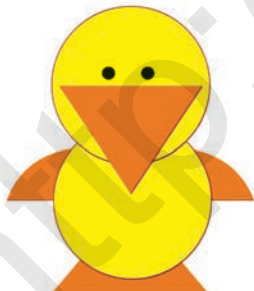



Урок 27. ИЗОБРАЖЕНИЕ МАШИНЫ ИЗ БУМАЖНЫХ ГЕОМЕТРИЧЕСКИХ ФИГУР

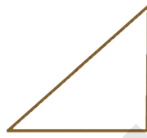
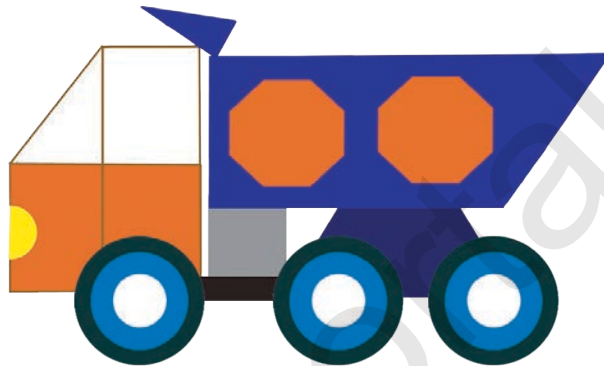

1



2



3

4



5



6



7



8



9



СДЕЛАЙ САМ

Самостоятельно сделай такие же машинки.

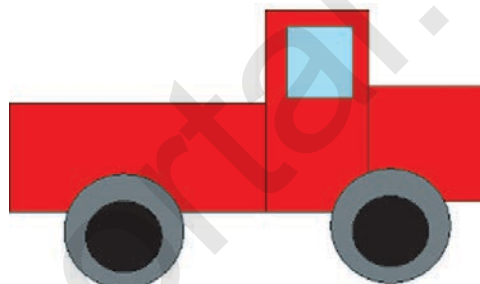

Урок 28. ИЗОБРАЖЕНИЕ ФРУКТОВ И ОВОЩЕЙ ИЗ ГЕОМЕТРИЧЕСКИХ ФИГУР



Внимательно посмотри на рисунок.

Сложи бумагу и вырежи форму яблока.



Вырежи форму груши из прямоугольника.

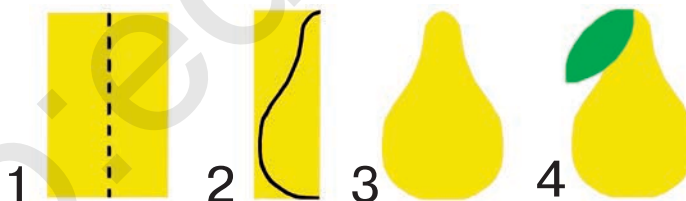

Сложи бумагу и вырежи форму вишни.

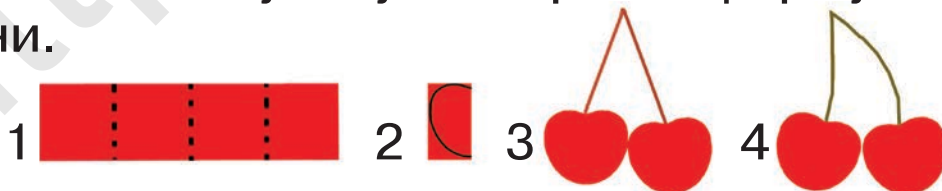

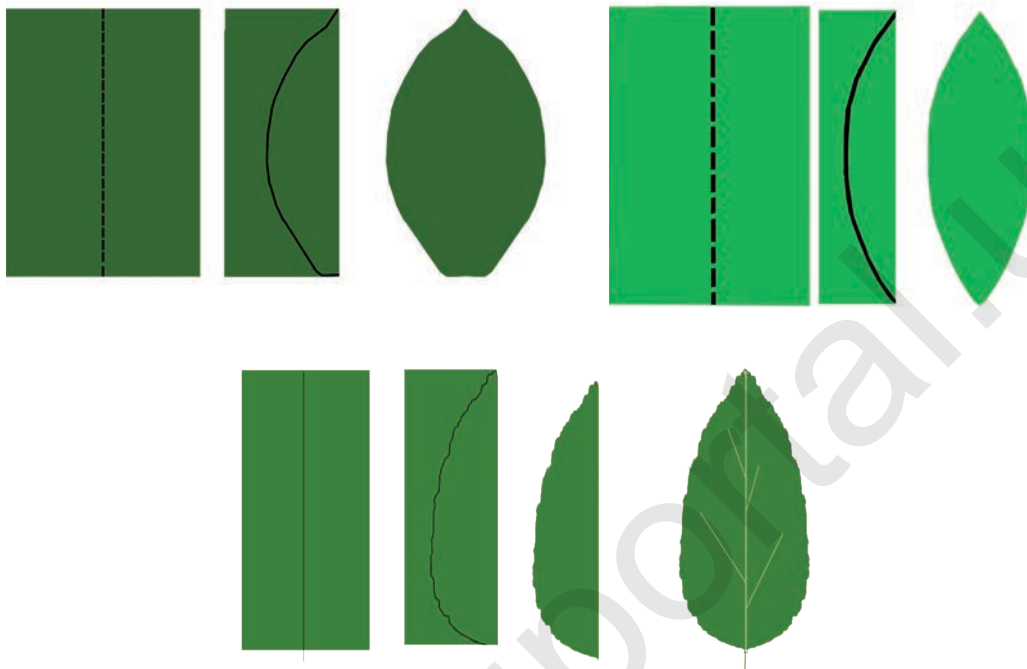

Расположи готовые фрукты в вазе.





Урок 29. ПРОФЕССИЯ СТРОИТЕЛЯ

На улицах стоят дома, школы, детские сады и магазины. Чтобы построить эти здания, вместе трудились укладчик кирпичей, штукатур, плотник, маляр и люди других профессий.



Скажи, кто какую работу выполняет? Как называется их профессия?



ИЗГОТОВЛЕНИЕ МАКЕТА ДОМИКА

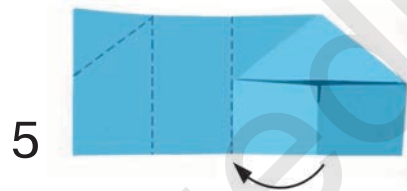
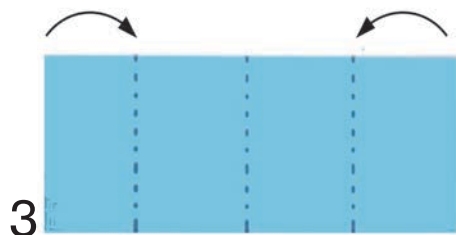
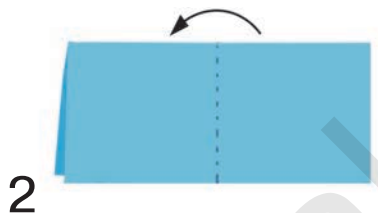
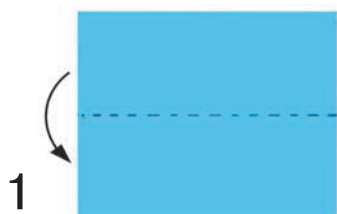

7



СДЕЛАЙ САМ



1



2



3



4



5



6



7



8



Урок 30. КОРЗИНКА С ЦВЕТАМИ ИЗ БУМАГИ



1



2



3



4



5



6



7



1



2



3

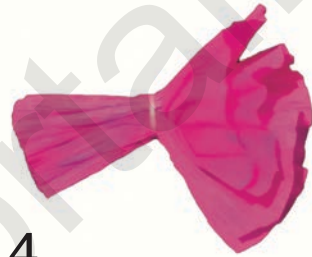

4



5



6



7



8



Урок 31. ИЗГОТОВЛЕНИЕ ФИГУР ЖИВОТНЫХ И ПТИЦ МЕТОДОМ ОРИГАМИ

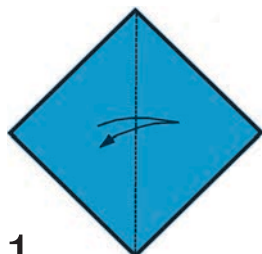

1

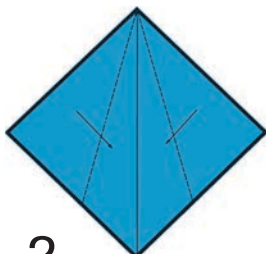

2

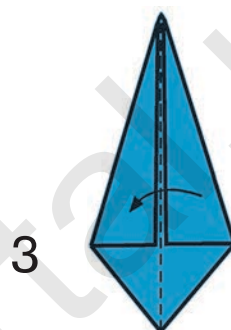

3



4



5

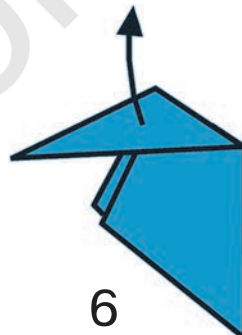

6

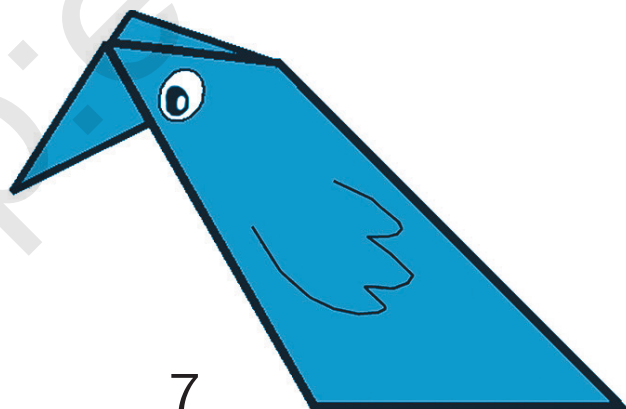

7



ПРИМЕРНЫЕ ЗАДАНИЯ ДЛЯ КОНТРОЛЬНОЙ РАБОТЫ

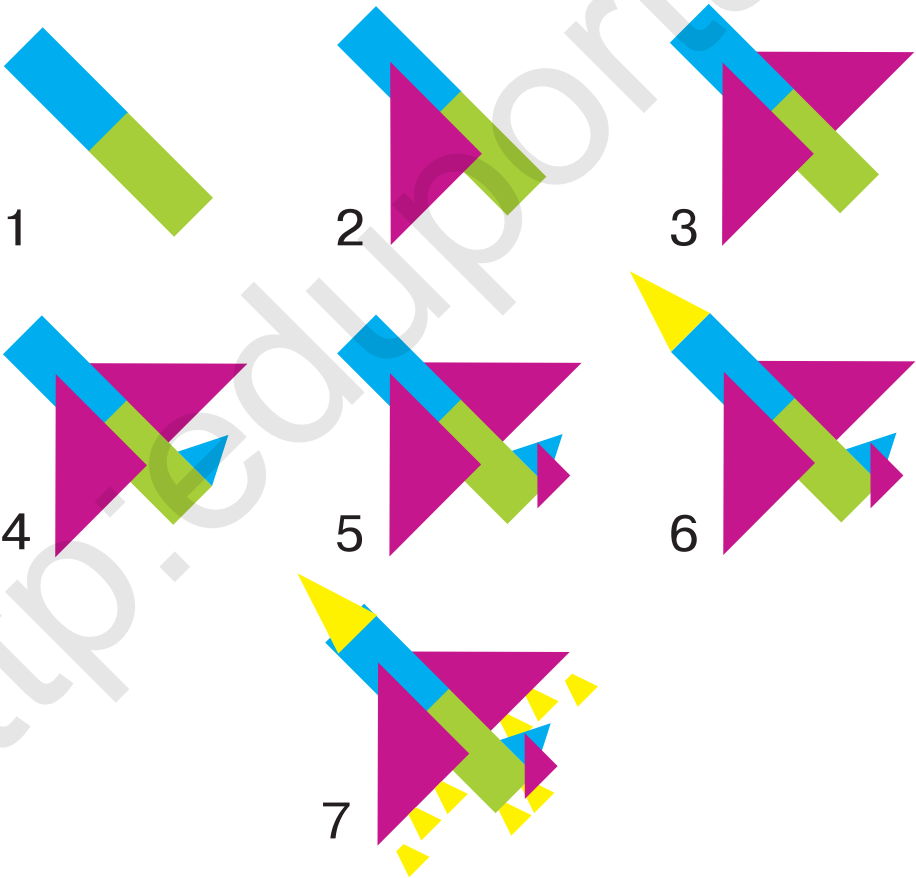
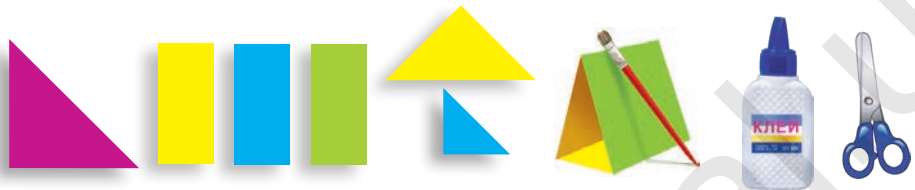



1

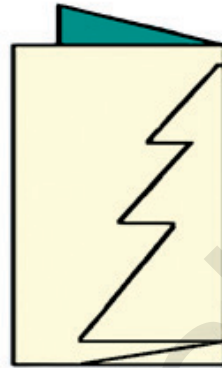

2

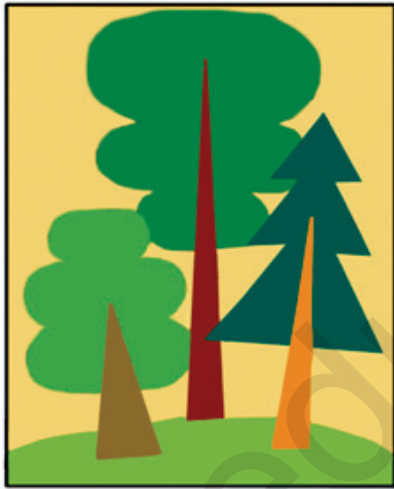

3



4



5



6

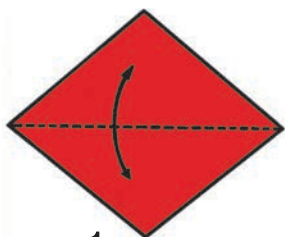

1



2



3



4



5



6

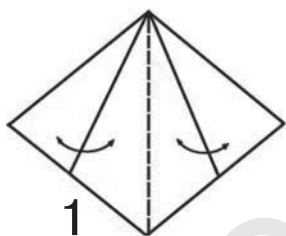

1



2



3



4

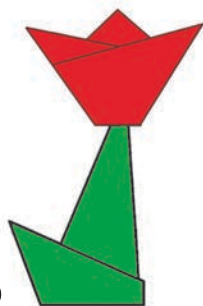

5





РАССКАЗЫВАЮТ МАСТЕРА ПРОФЕССИИ

ОРНАМЕНТ И УЗОР

Орнамент является одним из основных элементов в архитектурно-прикладном искусстве. Он состоит из линий и цветов, используется для оформления зданий и предметов создаётся росписью, лепкой и резьбой.

Узор – это рисунок, который наносят резьбой или красками на здания, изделия, мебель. Художник, который наносит узоры на здания, изделия, мебель резьбой или красками называется **живописец**.

В Узбекистане профессия живописца развивается с древних времён. Великолепные памятники старины до сих пор не утратили свою чарующую красоту.



БУМАГА

Трудно представить школу без бумаги. Тетрадь, книга, журнал, дневник – всё изготавливается из бумаги. Бумага имеет важную роль в нашей жизни. Чтобы изготовить один лист бумаги требуется очень много человеческого труда. Впервые в Китае Тсай Лун попробовал сделать бумагу из рыбацких сетей. Это изобретение имело огромное значение не только для Китая, но и для всего человечества. Особое значение придавалось бумажному производству в период правления Темуридов в Узбекистане.

Поэтому самаркандская бумага пользуется большим уважением среди средневековых восточных каллиграфов.

Хотя технология производства бумаги имеет многовековую историю, она до сих пор продолжает развиваться.



НОЖНИЦЫ

Найденные археологами при раскопках ножницы являются самыми древними ножницами, которым 3–4 тысячи лет. Вначале эти ножницы были изобретены не для нужд человека, а чтобы стричь шерсть овец.

Их использовали более двух тысяч лет.

После этого примерно 1000 лет назад ремесленники соединили два ножа гвоздём. Рукоятки поменяли на кольца и изобрели более удобную модель ножниц. Позднее усовершенствованные ножницы стали рабочим инструментом парикмахеров и врачей. Каждый мастер усовершенствовал свои ножницы. В связи с этим появились специальные ножницы. Например: ножницы садовника, парикмахера, швеи, хирурга и других.



АППЛИКАЦИЯ

Аппликация в переводе с латинского означает «объединение». Это одно из древних искусств. Аппликация создаётся приклеиванием бумаги, частей картона или материи, листьев. Аппликация разных народов отличается формой, цветом и своеобразием.



ОРИГАМИ

Оригами означает «сложение и складывание». В технологии оригами не используются ножницы. Искусство оригами начало развиваться в Японии в период начала производства бумаги. В Средние века оригами стало частью культуры аристократов Японии. На сегодняшний день технология оригами является любимым хобби жителей не только Японии, но и всего мира.

СОДЕРЖАНИЕ

Урок 1.	ПОНЯТИЕ О ПРЕДМЕТЕ	3
Урок 2.	О ПРИРОДНЫХ МАТЕРИАЛАХ.....	8
Урок 3.	УЗОРНАЯ КОМПОЗИЦИЯ ИЗ ЛИСТЬЕВ....	11
Урок 4.	ИЗГОТОВЛЕНИЕ ИЗ ЛИСТЬЕВ ФИГУР ДОМАШНИХ ЖИВОТНЫХ	13
Урок 5.	ИЗГОТОВЛЕНИЕ ФИГУР ЖИВОТНЫХ ИЗ ЛИСТЬЕВ	15
Урок 6.	ИЗГОТОВЛЕНИЕ ДОМАШНИХ ПТИЦ ИЗ ЛИСТЬЕВ	17
Урок 7.	ИЗГОТОВЛЕНИЕ ПТИЦ ИЗ ПРИРОДНЫХ МАТЕРИАЛОВ	18
Урок 8.	СОЗДАНИЕ КОМПОЗИЦИИ ИЗ ПРИРОДНЫХ И ДРУГИХ МАТЕРИАЛОВ	19
Урок 9.	СБОР И ХРАНЕНИЕ СЕМЯН	20
Урок 10.	ИЗГОТОВЛЕНИЕ УЗОРА ИЗ СЕМЯН	21
Урок 11.	ИЗГОТОВЛЕНИЕ ФИГУРЫ РЫБКИ	23
Урок 12.	ИЗГОТОВЛЕНИЕ РОМАШКИ.....	24
Урок 13.	РАБОТА С КАРТОНОМ И БУМАГОЙ	26

Урок 14.	ИЗГОТОВЛЕНИЕ ЗАКЛАДКИ ДЛЯ КНИГ ...	32
Урок 15.	ИЗГОТОВЛЕНИЕ ЩЕНКА ИЗ БУМАГИ	34
Урок 16.	ИЗГОТОВЛЕНИЕ МАСОК ДЛЯ ПРАЗД- НИКОВ	36
Урок 17.	ИЗГОТОВЛЕНИЕ ИГРУШЕК ИЗ БУМАГИ ...	39
Урок 18.	АППЛИКАЦИЯ	42
Урок 19.	ИЗГОТОВЛЕНИЕ ИЗ ЦВЕТНОЙ БУМАГИ ФИГУР	45
Урок 20.	ИЗГОТОВЛЕНИЕ ИЗ БУМАГИ ЛИСИЦЫ.....	47
Урок 21.	МОЗАИКА.....	49
Урок 22.	ИЗГОТОВЛЕНИЕ ФИГУР ОВОЩЕЙ МЕТОДОМ МОЗАИКИ	50
Урок 23.	ПРОФЕССИЯ ДИЗАЙНЕРА	52
Урок 24.	ИЗГОТОВЛЕНИЕ ОТКРЫТКИ К ПРАЗД- НИКУ НАВРУЗ	54
Урок 25.	СПОСОБЫ ВЫРЕЗАНИЯ ГЕОМЕТРИ- ЧЕСКИХ ФИГУР ИЗ БУМАГИ	56
Урок 26.	ИЗОБРАЖЕНИЕ ЖИВОТНЫХ ИЗ ГЕОМЕТРИЧЕСКИХ ФИГУР	57

Урок 27.	ИЗОБРАЖЕНИЕ МАШИНЫ ИЗ БУМАЖ- НЫХ ГЕОМЕТРИЧЕСКИХ ФИГУР.....	60
Урок 28.	ИЗОБРАЖЕНИЕ ФРУКТОВ И ОВОЩЕЙ ИЗ ГЕОМЕТРИЧЕСКИХ ФИГУР	62
Урок 29.	ПРОФЕССИЯ СТРОИТЕЛЯ	64
Урок 30.	КОРЗИНКА С ЦВЕТАМИ ИЗ БУМАГИ	67
Урок 31.	ИЗГОТОВЛЕНИЕ ФИГУР ЖИВОТНЫХ И ПТИЦ МЕТОДОМ ОРИГАМИ	69
	ПРИМЕРНЫЕ ЗАДАНИЯ ДЛЯ КОНТ- РОЛЬНОЙ РАБОТЫ	70
	РАССКАЗЫВАЮТ МАСТЕРА ПРОФЕССИИ.....	73

74.200.52 я 71
М 23

Маннопова И.

Технология. Учебник для 1 класса/ И. Маннопова, Р. Мавлонова, И. Ибрагимова – Ташкент: ИПТД «O'qituvchi», 2019. – 80 стр.

ISBN 978-9943-22-342-4

УДК: 373.3.016:331(075.2)
ББК 74.200.52я71

**Ilgizar Ahmadovna Mannopova,
Rahima Abdurazzoqovna Mavlonova,
Nazokat Ravshanxonovna Ibragimova**

TEKNOLOGIYA

**Ta'lim rus tilida olib boriladigan maktablarning
1-sinfi uchun darslik**

Qayta ishlangan va to'ldirilgan
beshinchi nashri

*„O'qituvchi“ nashriyot-matbaa ijodiy uyi
Toshkent – 2019*

Редактор *Д. Рахимова*
Художественный редактор *Ш. Тоштурдиев*
Дизайнер *О. Сава*
Технический редактор *Н. Ниязмухамедова*
Компьютерная вёрстка *М. Акбаровой*

Издательская лицензия AI № 012. 20.07.2018. Подписано в печать с оригинала-макета 01.04.2019. Формат 70x90^{1/16}. Кегль 18 н/шпон. Гарн. „Arial“. Печать офсетная. Условно-печатные л. 5,85. Учётно-издательские л. 5,0. Тираж 79 303 экземпляров. Заказ №

Издательско-полиграфический творческий дом „O'qituvchi“
Агентства информации и массовых коммуникаций при
Администрации Президента Республики Узбекистан.
Ташкент, 206, Юнусабадский район,
ул. Янгишахар, дом 1. Договор № 08–19