

Kids' English

1

Утверждено
Министерством народного образования
Республики Узбекистан для 1 класса
школ общего среднего образования
с русским языком обучения

Издание седьмое, переработанное



ТАШКЕНТ
«УЗБЕКИСТАН»
2019

УДК 811.111(075)
+ 811.111(072)
ББК 81.2Англ
К 40

Авторы:

**М. Ирискулов, С. Хан, Л. Камалова, Л. Жураев, К. Иногамова,
Н. Хакимходжаев, О. Картавцова, Д. Юсупова, М. Каюмова**

Данный учебно-методический комплекс (УМК) «Kids' English» по изучению английского языка создан благодаря неоценимой помощи директора Британского Совета С. Макналти, методистов английского языка отдела иностранных языков РЦО РУз.

Хочется выразить отдельную благодарность целому ряду специалистов, которые принимали активное участие в создании данного учебно-методического комплекса: учителям 1-х классов пилотных школ, академическому директору Норвиджского института по изучению языков Роду Болайто, представителю IATEFL Лесу Кирхему, менеджеру проектов Британского Совета по английскому языку Наталье Цариковой, а также группе рецензентов.

Данный учебно-методический комплекс рассчитан на обучение английскому языку учеников 1-го класса с помощью повторения текста за учителем и родителями, с использованием игр и раскрашивания рисунков. Обучение чтению и письму в данном комплексе не предусмотрено.

Издано за счет средств Республиканского целевого книжного фонда.

К 40 **Kids' English:** учебное издание седьмое, переработанное. 1 класс/М.Ирискулов [и др.]. –Ташкент: «Узбекистан», 2019. – С. 104.
1. Ирискулов М.

ISBN 978-9943-01-973-7 (отд. изд.)
ISBN 978-9943-28-006-9

УДК 811.111(075)
+811.111(072)
ББК 81.2Англ

O'quv nashri

**Muhamadavas Irisqulov, Svetlana Xan, Lyudmila Kamalova, Lutfullo Jo'rayev,
Klara Inogamova, Nodir Hakimxodjayev, Olga Kartavsova,
Dilrabo Yusupova, Munavvar Qayumova**

Kids' English

Qayta ishlangan yettinchi nashri

Ta'lim rus tilida olib boriladigan umumiy o'rta ta'lim maktablarining 1-sinfi uchun darslik

Переводчик Л. Джураев

Художники: *И. Холходжаев, Ф. Искандаров, Р. Зуфаров, С. Абдумунинова,
В. Халилова, Г. Шоабдурахимова, М. Воробьева*

Дизайнер и художественный редактор *Ш. Ходжаев*; Редакторы: *Н. Нурматова, Ю. Шопен*;
Технический редактор *Т. Харитоновна*; Младший редактор *М. Салимова*; Корректор *В. Исаева*
Компьютерная верстка *А. Сулаймонов*

Издательская лицензия AI № 158, 14.08.2009. Подписано в печать 30 января 2019 года. Формат 60x90^{1/8}.
Бумага офсетная. Печать офсетная. Гарнитура «Arial». Условно-печатных листов 13,0.
Учетно-издательских листов 16,47. Тираж 77 303. Заказ № 19-32.

Издательско-полиграфический творческий дом «Узбекистан»Узбекского агентства по печати и информации
100011, г. Ташкент, ул. Навои, 30. Телефон: (371) 244-87-55, 244-87-20. Факс: (371) 244-37-81, 244-38-10.
e-mail: uzbekistan@iptd-uzbekistan.uz, www.iptd-uzbekistan.uz

ISBN 978-9943-01-973-7 (отд. изд.)
ISBN 978-9943-28-006-9

© М. Ирискулов и др., 2013–2019
© ИПТД «УЗБЕКИСТАН», 2013–2019

Дорогие учителя и родители!

Представляем Вам учебно-методический комплекс (УМК) «**Kids' English**» для обучения детей английскому языку без изучения алфавита, который был разработан в соответствии с Постановлением Президента Республики Узбекистан № ПП-1875 от 10 декабря 2012 года «О мерах по дальнейшему совершенствованию системы изучения иностранных языков».

Исходя из требований Постановления УМК «**Kids' English**» подготовлен на основе современных методик обучения языку с использованием передовых педагогических технологий. Необходимо отметить, что подобное обучение английскому языку вводится впервые и не имеет аналогов в мире.

В учебно-методическом комплексе представлен разнообразный методический материал с использованием мультимедийных DVD-средств, который поможет учащимся освоить азы английского языка, а многочисленные интересные и оригинальные упражнения, стихотворения, песни и другие задания – с лёгкостью усвоить язык. Для того чтобы ребёнок понял и запомнил представленный материал, конечно же, понадобится помощь учителей и родителей.

Так как издание подобного учебно-методического комплекса по обучению английскому языку на основе устного опережения без чтения и письма является новшеством, возможны некоторые недочёты. Авторы будут признательны учителям и родителям за присланные отзывы и предложения в адрес редакции.

Мы надеемся, что данный учебно-методический комплекс будет полезен и интересен ребятам, начинающим изучать английский язык.

Авторы

Условные обозначения:



– аудио- и видеоупражнения;



– игровые упражнения;



– дополнительные задания повышенной сложности;



– упражнения для физкультминутки;



– домашние задания, связанные с раскрашиванием рисунков.

Unit 1 Greetings

Lesson 1 Hello. My name's Zumrad.

1  Listen and repeat.

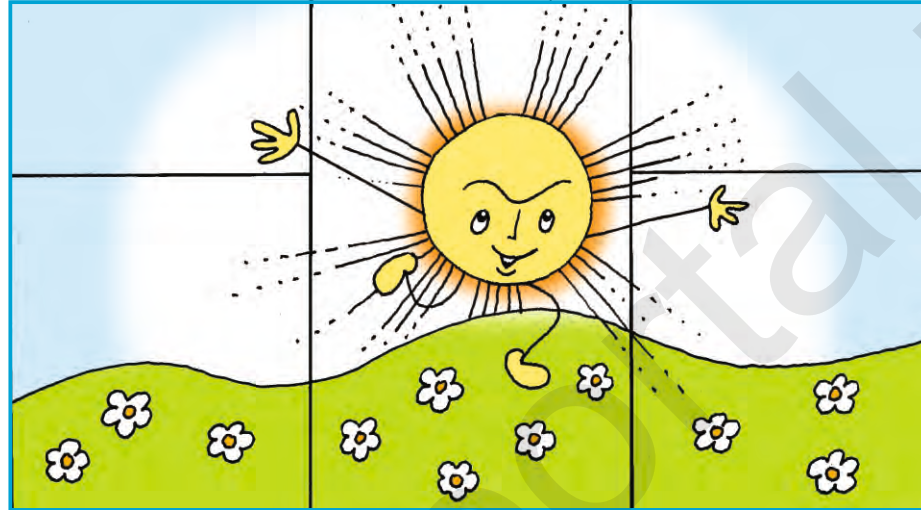

2  Listen and sing.

3a  Look and repeat.



3b Listen and say.

4  Play "Ask and answer".

5  Listen and sing.

Unit 1 Greetings

Lesson 1 Hello. My name's Zumrad.

Для родителей

Домашнее задание 1. Закончить раскрашивание картинки с изображением утра и сказать: «*Good morning*». (Доброе утро.) Не расстраивайтесь, если Ваш ребёнок не сразу запомнил приветствие, он будет слышать его в течение четырёх уроков в песне и со временем запомнит.

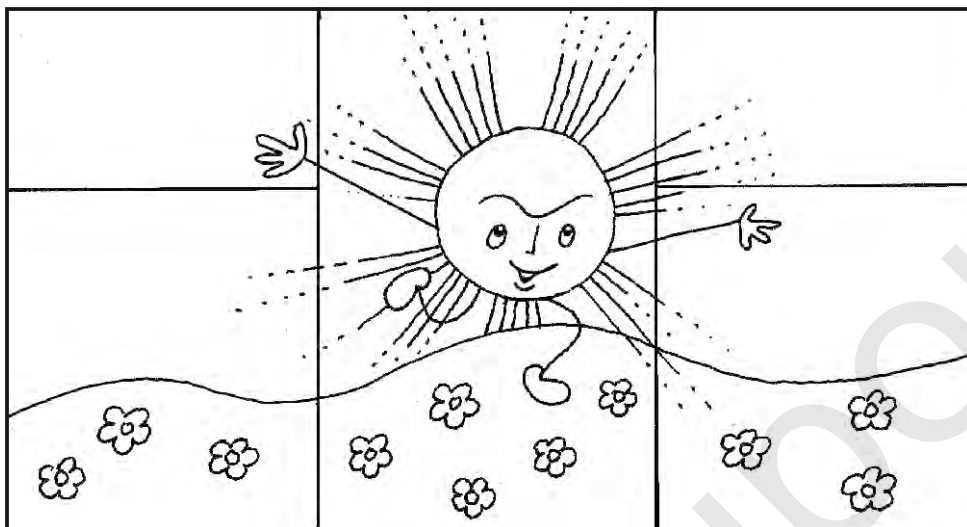

Домашнее задание 2. Нарисовать собственный портрет. Если Ваш ребёнок не любит рисовать, он может приклеить собственную фотографию вместо рисунка и вспомнить, как по-английски сказать: «Привет. Меня зовут ...». (*Hello. My name's ...*.)

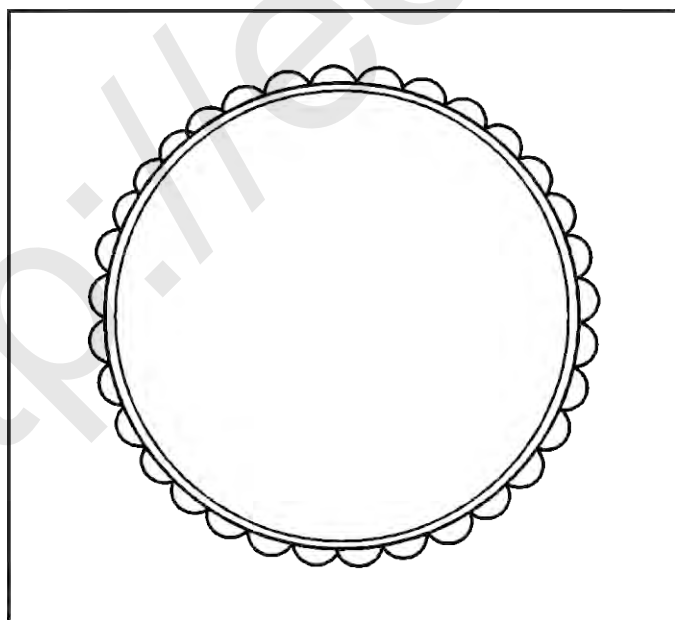

Примечание. Все задания на раскрашивание нужно выполнять карандашами, чтобы рисунки были аккуратными.

Unit 1 Greetings

Lesson 2 How are you?

1  Listen and repeat. 2 Listen and repeat.

3  Play "Ask and answer".



4   Watch and do.

5 Listen and repeat.

6  Watch and repeat.



Unit 1 Greetings

Lesson 2 How are you?

Для родителей

Домашнее задание. Помогите ребёнку раскрасить рисунок и вспомнить выражения, которые мы используем при приветствии и когда спрашиваем о самочувствии. Попросите ответить на вопрос: «*How are you?*» (Как дела?), давая разные ответы с жестами: «*OK*». (Нормально.); «*Good*». (Хорошо.); «*Great*». (Здорово.); «*So-so*». (Неплохо.)





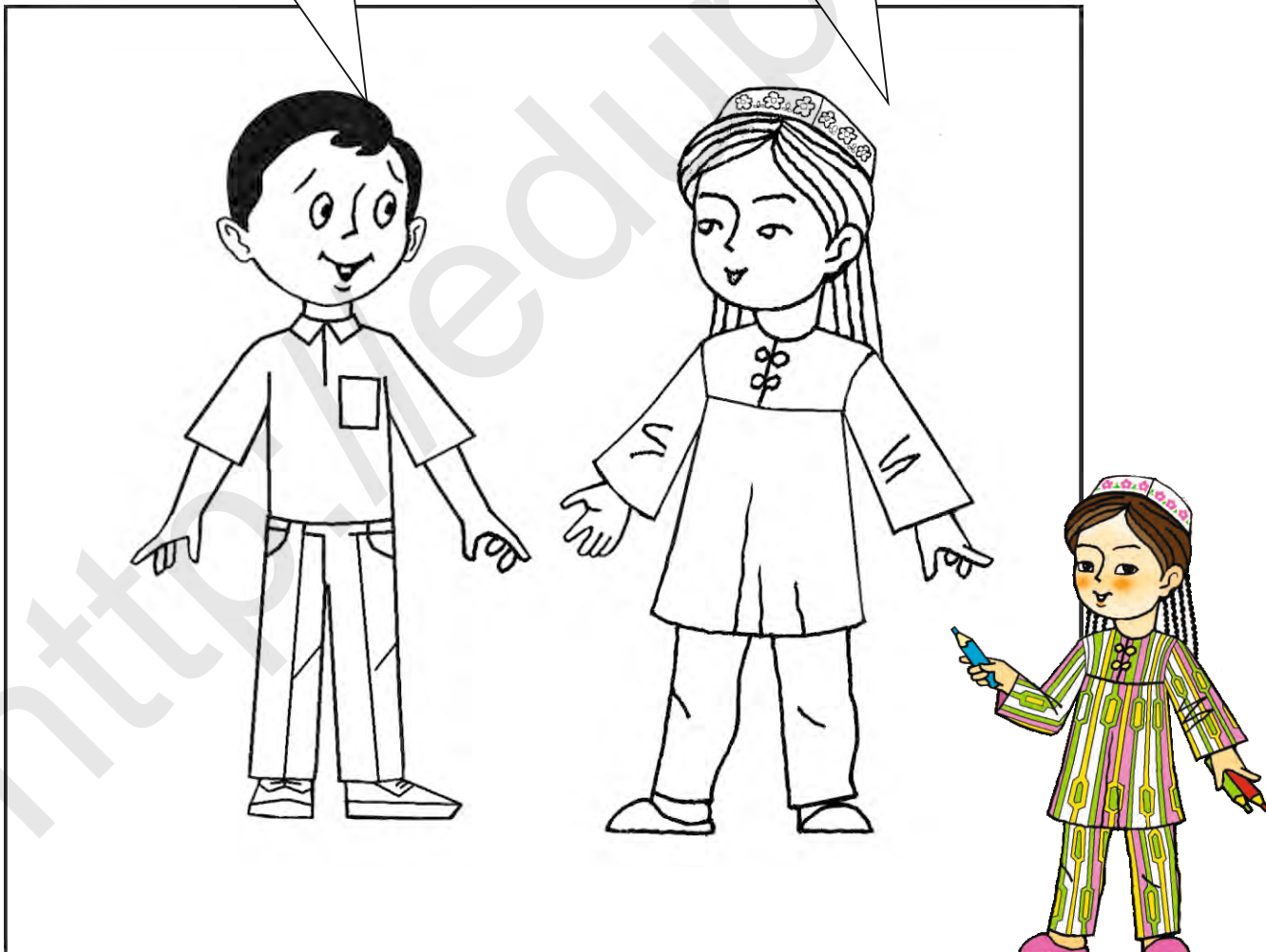

How are you?

OK.



Unit 1 Greetings

Lesson 3 Where are you from?

- 1  Listen and sing.
- 2  Play "Ask and answer".
- 3  Look and do.
- 4  Look, listen and repeat.
- 5  Look, listen and guess.
- 6  Play "Ask and answer".



I'm from Tashkent.



I'm from London.



- 7   Play "What's your name?"

Для родителей

Домашнее задание 1. Попросите посмотреть на рисунки в задании 6 и вспомнить вопрос: «Where are you from?» (Откуда ты?) и ответ: «I'm from ...» (Я из .../Я живу в ...).

Домашнее задание 2 находится на странице 10.

Unit 1 Greetings

Lesson 4 Let's play!

1  Listen and sing.

2  Play "Questions".

3  Play "Interview".

4   Play "Little frog".

5  Play "Look and count".

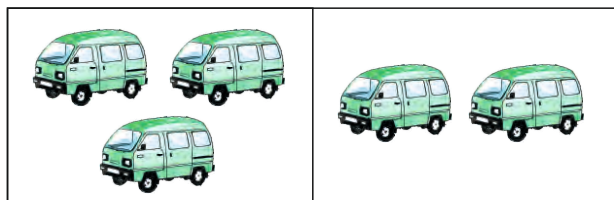
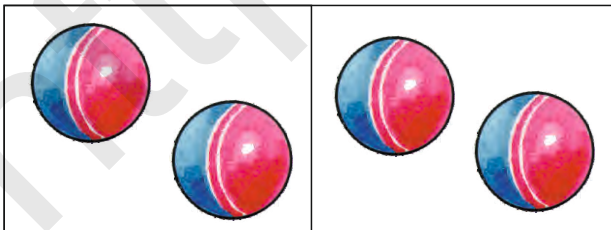
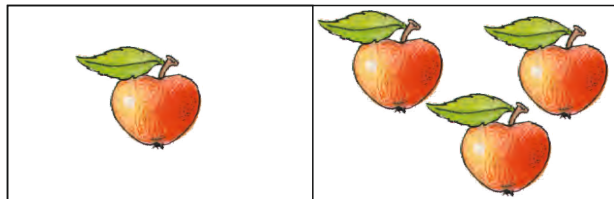

6  Play "Guess the number".

Unit 1 Greetings

Lesson 3 Where are you from?

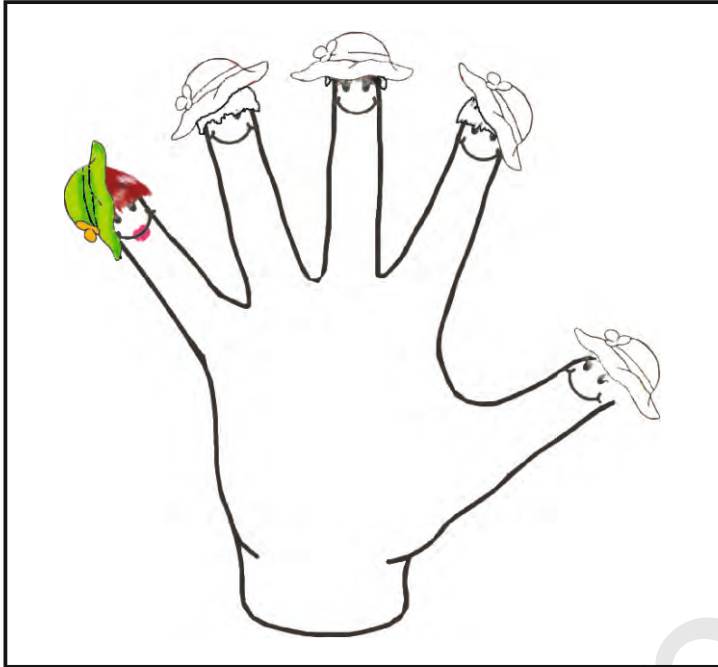

Для родителей

Домашнее задание 2. Попросите раскрасить рисунок, придумать имена пальчикам и сказать за них: «What's your name?», «My name's...»..

Lesson 4 Let's play!

Попросите ребёнка посчитать предметы на рисунках и соединить рисунки с цифрами. В процессе игры «Интервью» попросите его вспомнить все вопросы, которые были заданы во время урока. В этой игре учащиеся употребляли следующие вопросы и ответы:

Вопрос: *What's your name? (Как тебя зовут?).*

Ответ: *My name's ...*

Вопрос: *Where are you from?*

Ответ: *I'm from ...*

Вопрос: *How are you?*

Ответ: *OK / Good / Great / So-so.*

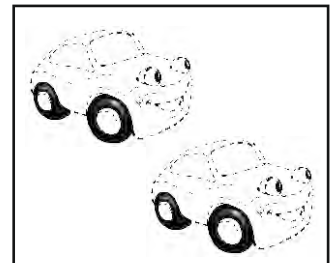
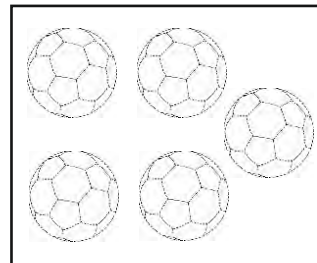
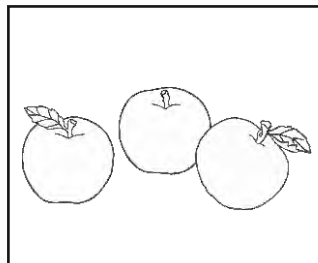

3

1

2

5

Unit 2 I'm in class 1.

Lesson 1 It's a pen.



1 Listen and repeat.

2



Play "Interview".

3

Look, listen and repeat.



4



Look and do.



5



Play "Yes/No."

6



Watch and play.

Unit 2 I'm in class 1.

Lesson 2 How old are you?

1  Listen and repeat.

2 Look and count.

3  Play "Ask and answer".

4  Play "Interview".

5 Look, listen and repeat.

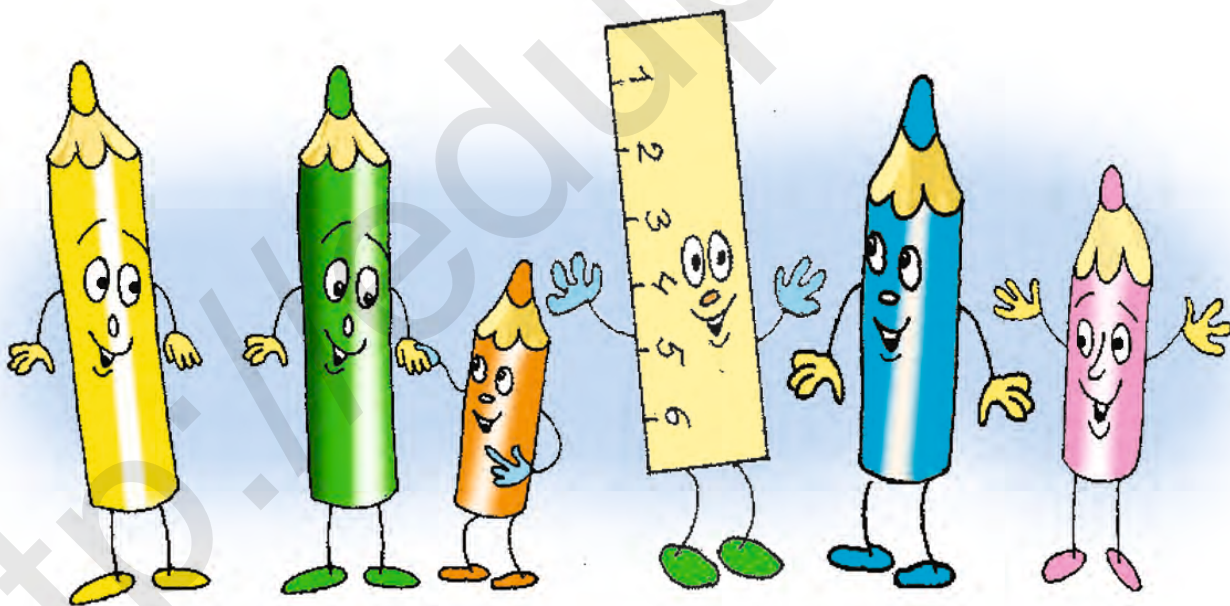

6   Play "Is it a pen?"

7   Play "Ask and answer".

Unit 2 I'm in class 1.

Lesson 3 What's this?

- 1  Listen and sing. 2   Watch and play "Bingo".



- 3 Listen and repeat.

- 4  Look, listen and repeat.

This is a pen.

No, this is a book.

- 5  Look and play "This is a pen".



- 6  Play "What's this?"

Unit 2 I'm in class 1.

Lesson 4 Let's play!

1  Listen and sing.

2  Watch and do.



3a  Look, listen and repeat.

3b  Look, listen and play.

4  Play "What's this?"

5   Play "Cross the river".



Для родителей

Просмотрите вместе с ребёнком предыдущие три урока и подготовьтесь к уроку на повторение.

Примечание: Повторение 1 дано в книге для учителя.

Unit 2 I'm in class 1.

Lesson 1 It's a pen.

Для родителей

Домашнее задание 1. Соединить цифры линией по порядку. Объясните ребёнку, что первые две цифры уже соединены и что ему нужно будет вспомнить и назвать эти цифры: 1—*one*, 2—*two*, 3—*three*, 4—*four*, 5—*five*.

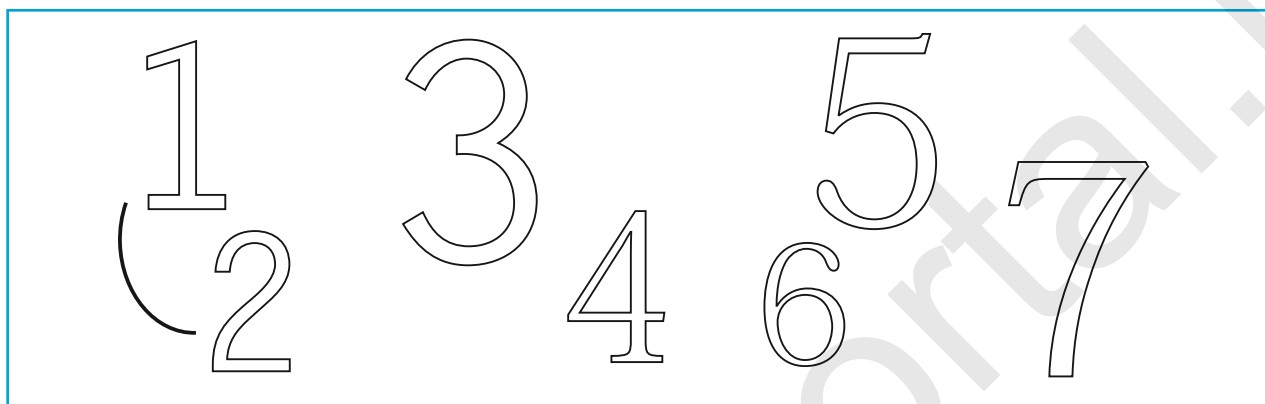

Домашнее задание 2. Объясните ребёнку, чтобы он на рисунке нашёл, обвёл и раскрасил школьные принадлежности: *a bag* (портфель), *a book* (книга), *a copybook* (тетрадь), *a pen* (ручка), *a pencil* (карандаш). Попросите его называть эти предметы на английском языке во время раскрашивания.

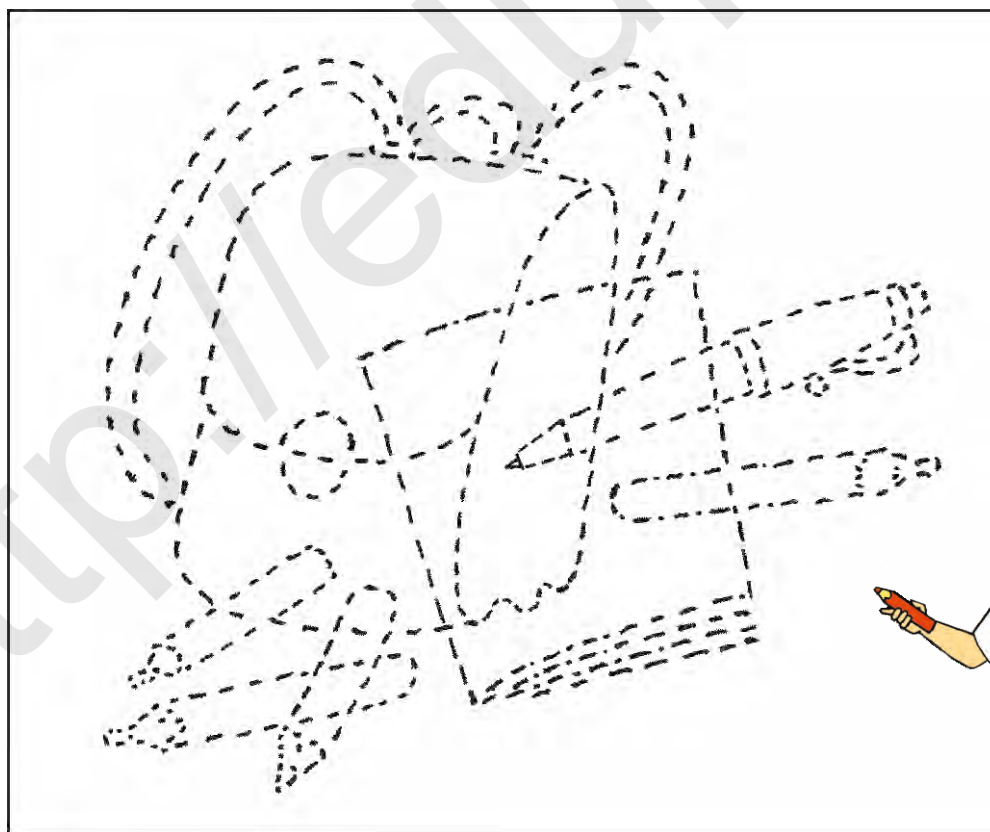

Unit 2 I'm in class 1.

Lesson 2 How old are you?



Для родителей

Домашнее задание 1. Раскрасить торты и свечи. Сосчитать их количество.

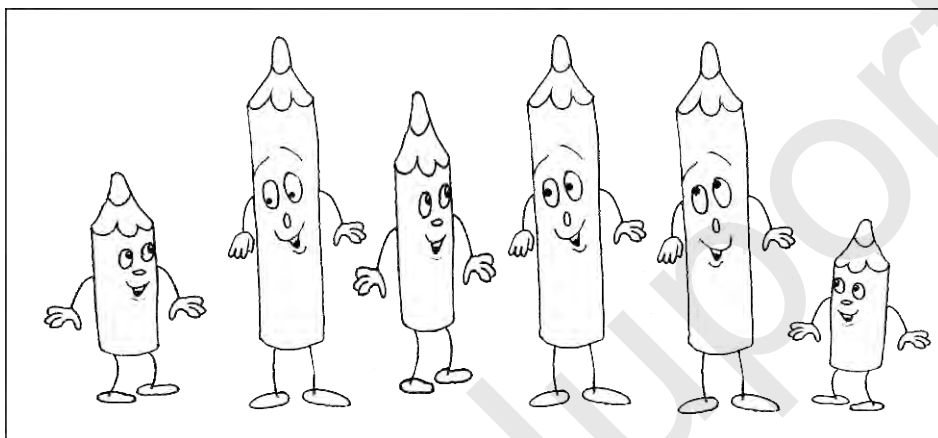

Домашнее задание 2.

Раскрасить цветные карандаши и назвать слово по-английски *a crayon* (цветной карандаш).

Примечание. Подготовить для ребенка к следующему уроку маленькое зеркальце для работы с английскими звуками.

Lesson 3 What's this?

Для родителей

Попросите ребёнка внимательно рассмотреть рисунок, найти и назвать школьные принадлежности на английском языке: *a sorrybook* (тетрадь), *a pen* (ручка), *a ruler* (линейка), *a book* (книга) и так далее. Объясните, что эти предметы нужно раскрасить.

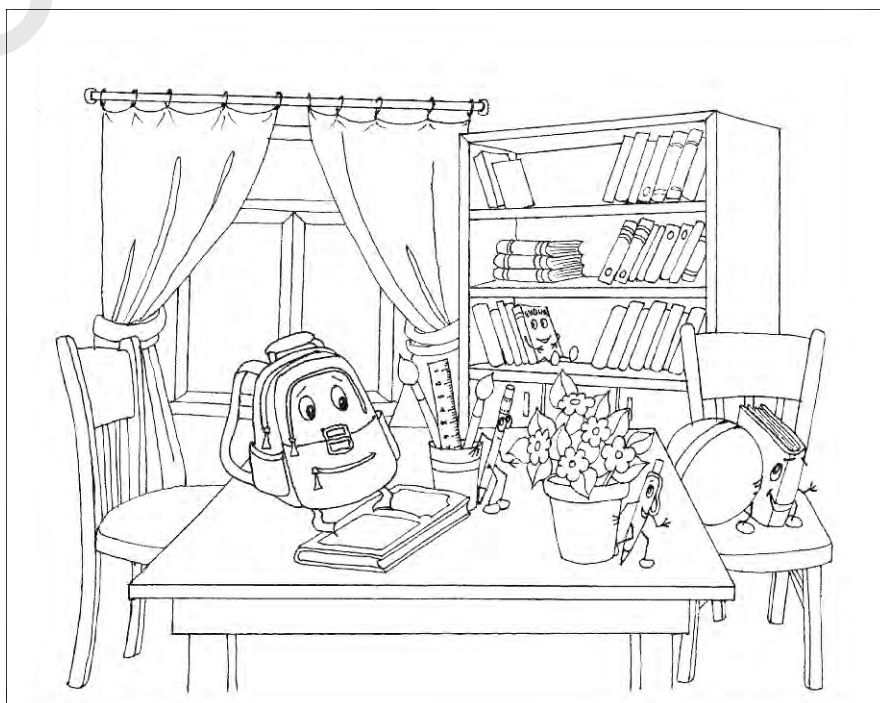

Unit 3 My family

Lesson 1 This is my mother.

1



Listen and repeat.

2

Look and listen.



3

Look and say.

4



Look and do.



5



Look, listen and repeat.

6



Look, listen and point.

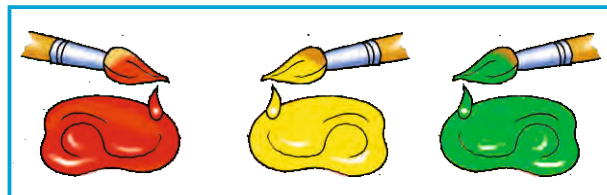

7



Play "What's your name?"

Unit 3 My family

Lesson 2 I have a sister.

1  Listen and repeat.

2  Play "His name's ...".

3   Watch and do.

4a Look and say.

4b  Watch and repeat.

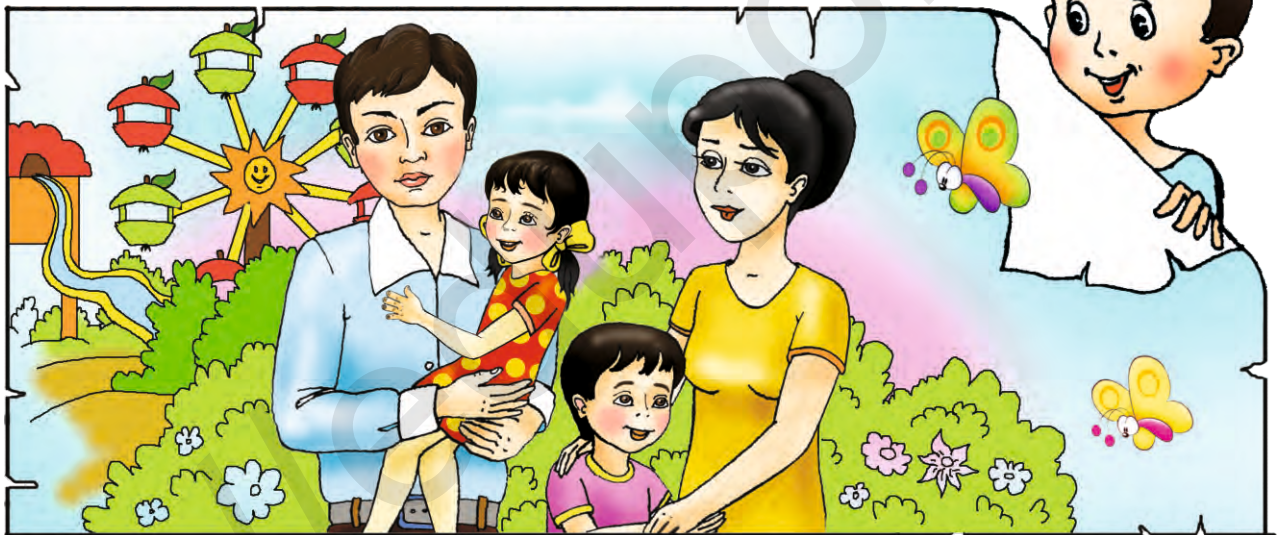

4c Show and say.

5  Listen and find.

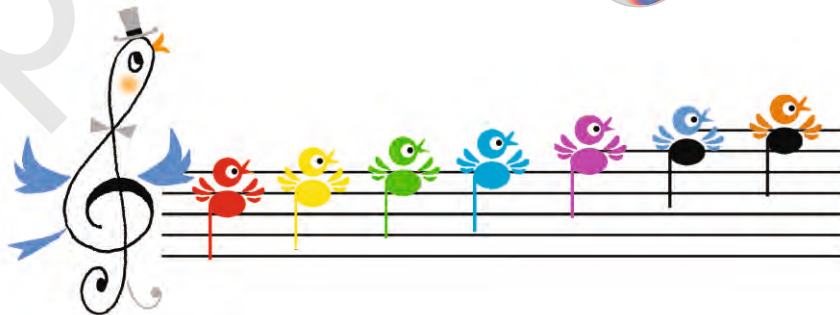

6   Play "Is it pink?"

Unit 3 My family

Lesson 3 My sister is little.

1  Listen and sing.

2   Play "What's her name?"

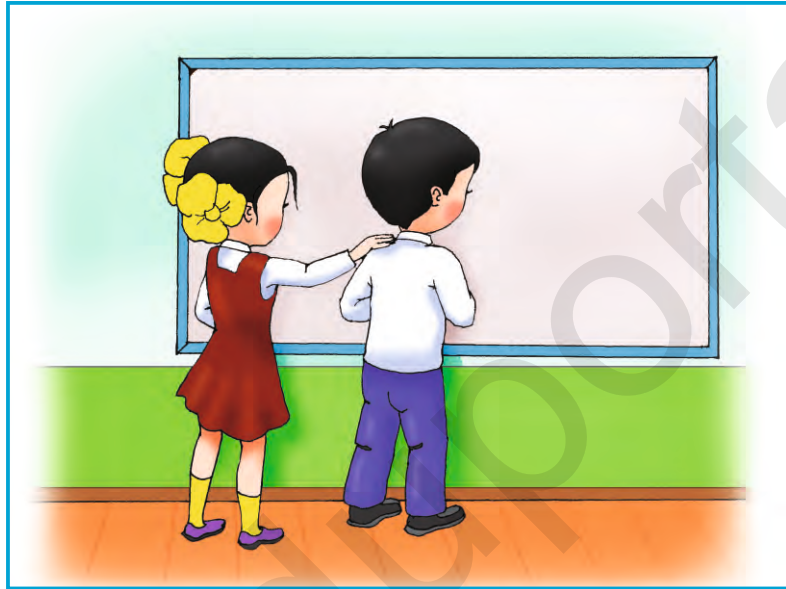



3 Show and say.

4  Look, listen and repeat.

5   Watch and do.

6  Play "Find the colour".



7   Listen and sing.

Unit 3 My family

Lesson 4 Let's play!

1



Listen and sing.

2



Play "Funny race".



3



Play "My name's Jasur".

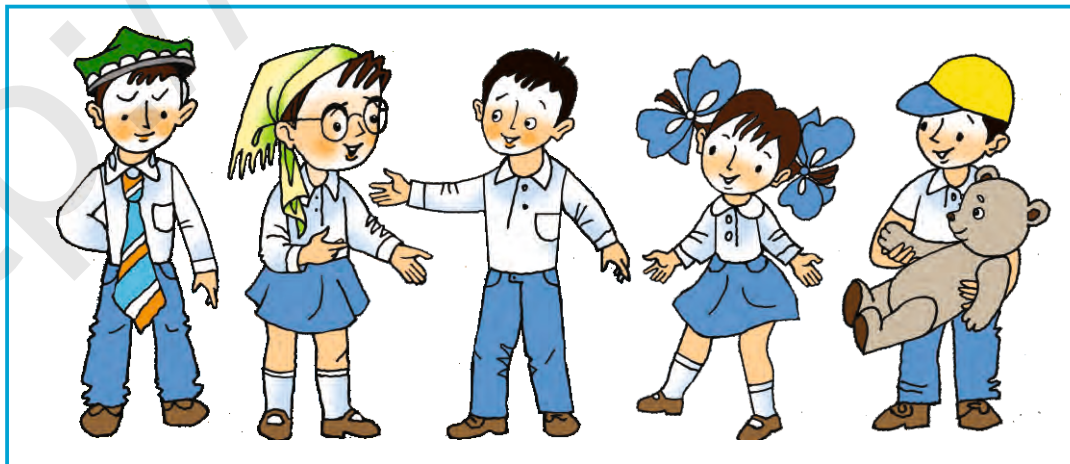

4



Sing a song.

Unit 3 My family

Lesson 1 This is my mother.

Для родителей



Попросите раскрасить рисунок так, как эти предметы и животные выглядят на самом деле. Спросите, какого цвета должны быть — солнышко, лягушки, роза, цыплёнок и курица. Попросите ребёнка сказать за лягушонка и цыплёнка: «*This is my mother*».

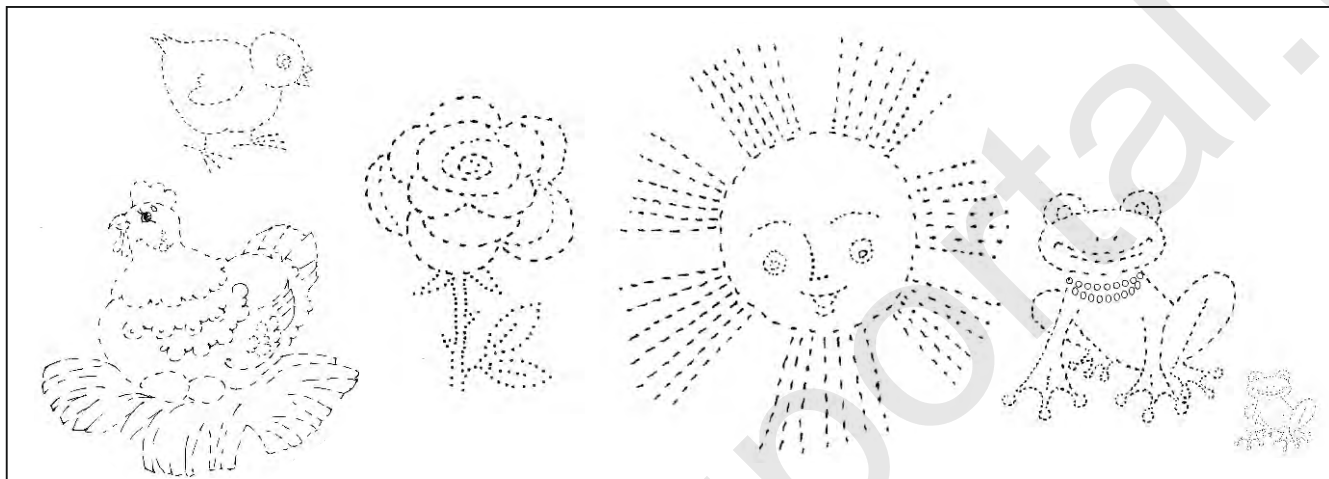

Lesson 2 I have a sister.

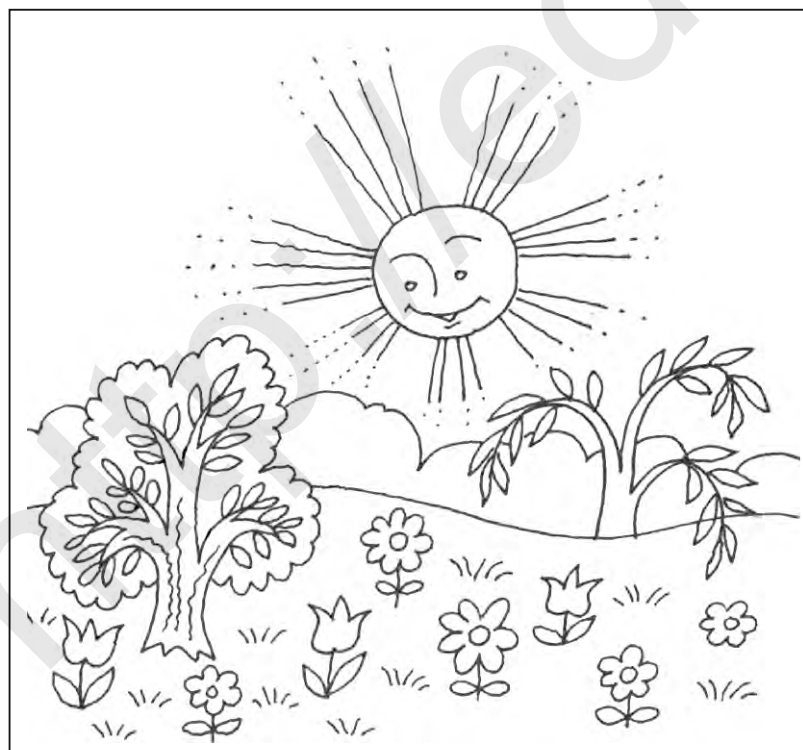

Домашнее задание 1. Раскрасить рисунок и вспомнить цвета, которые изучались на уроке: (*red, yellow, green, blue, pink*).

Домашнее задание 2. Дополнительное задание. Дети по желанию могут нарисовать вашу семью на отдельной бумаге. Вместе вспомните стихотворение о семье «*This is my father*».

*This is my mother.
This is my father.
This is my brother tall.
This is my sister.
This is a baby.
How I love them all.*

Unit 3 My family

Lesson 3 My sister is little.

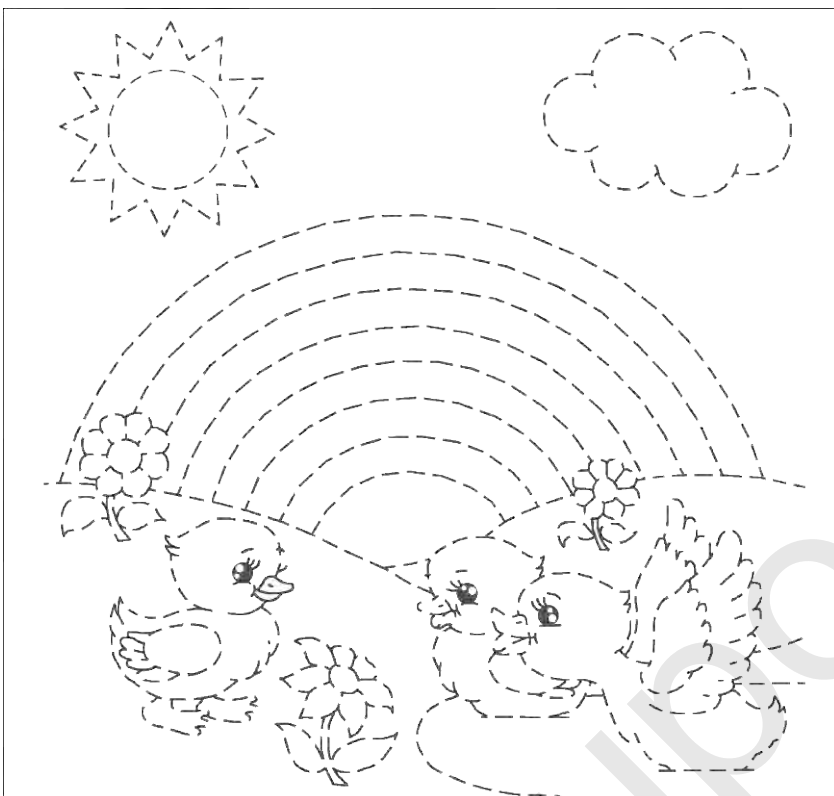

Для родителей

Попросите ребёнка раскрасить рисунок и вспомнить цвета, которые они изучали на уроке (*red, yellow, green, blue, pink*). Спросите, какого цвета должна быть радуга, и помогите её раскрасить.

Lesson 4 Let's play!

Для родителей

Попросите ребёнка раскрасить рисунок и вспомнить цвета (*red, yellow, green, blue, pink*), которые они изучали на предыдущих уроках.

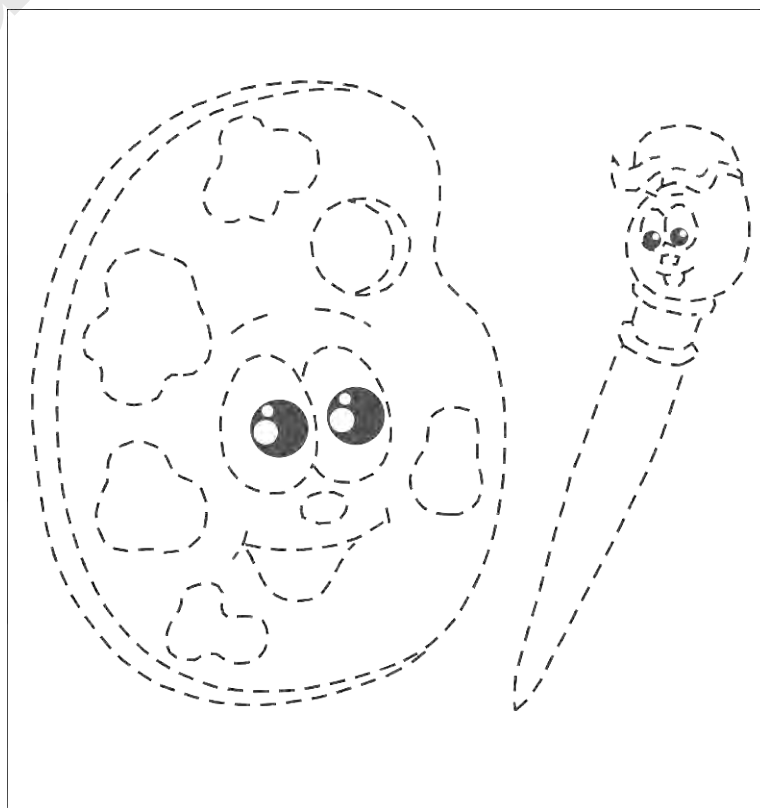

Unit 4 My friend

Lesson 1 I'm a boy.

1  Listen and repeat.

2  Play "What's your name?".

3  Look and listen.

4  Look and do.

5 Look, point and say.

6  Look and point.

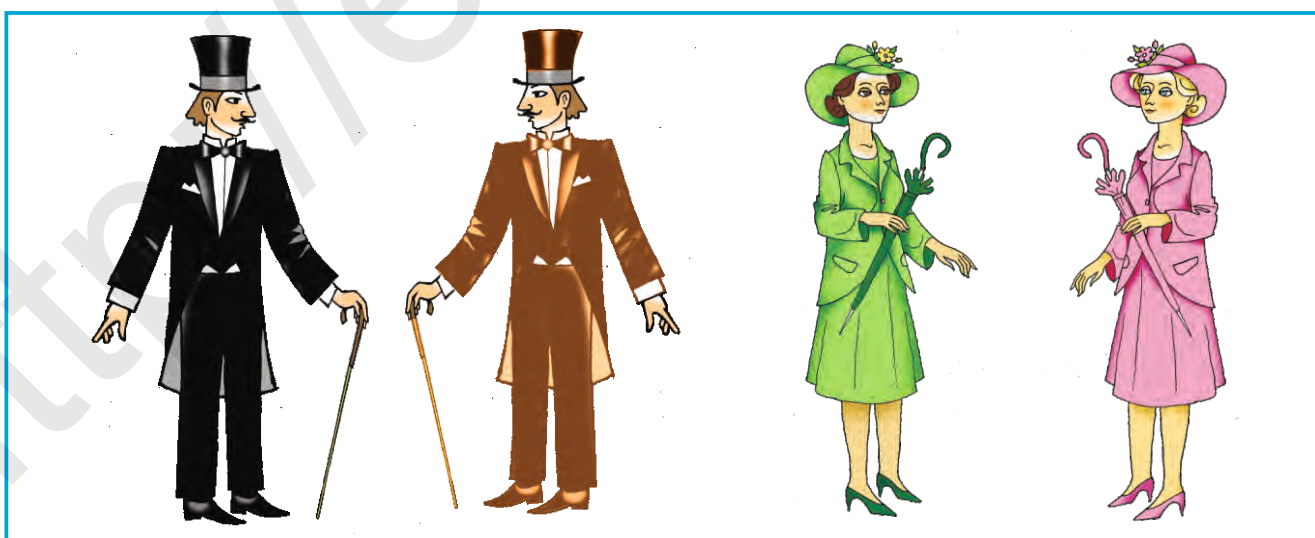

7  Look and say.

Unit 4 My friend

Lesson 2 I have a friend.

1  Listen and repeat.

2  Play "Ask and answer".



3   Look and say.

4 Look, listen and repeat.

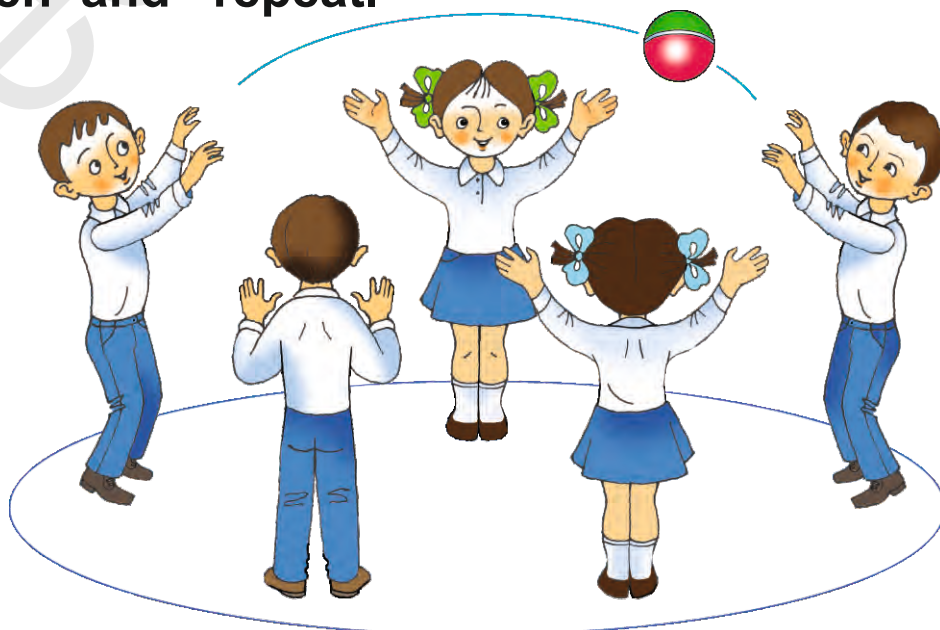

5  Play "Run and take".

Unit 4 My friend

Lesson 3 He's seven.

1



Listen and sing.

2

Look and say.

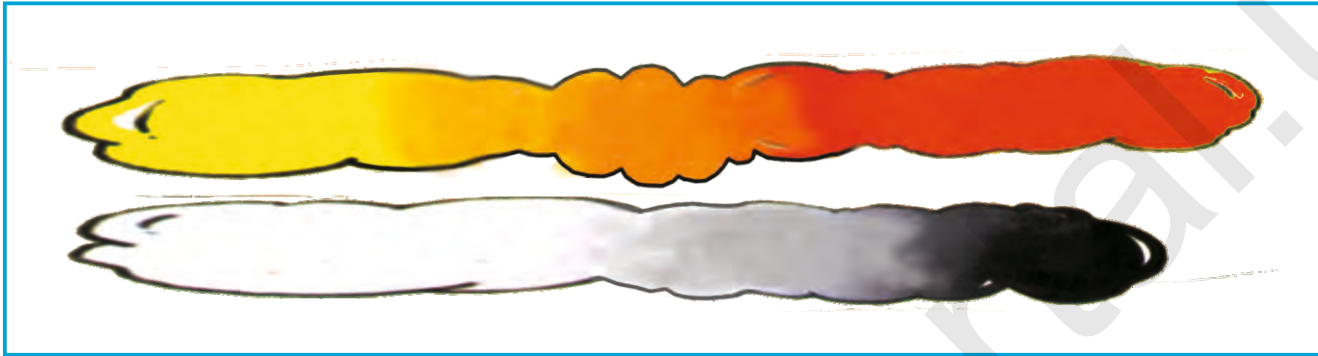

3



Look and do.

4



Play "Colours".



5a



Look and say.

5b



Play "I have a friend".

Unit 4 My friend

Lesson 4 Let's play!

1  Listen and sing.

2  Look and play "English".



3  Play "Colours".



Для родителей

Попросите ребёнка просмотреть предыдущие три урока и подготовиться к уроку на повторение.

Unit 4 My friend

Lesson 1 I'm a boy.



Для родителей

Попросите ребёнка вспомнить семь цветов, которые они изучали на предыдущих уроках (*red, yellow, green, blue, pink, black, brown*), и раскрасить рисунок, используя эти цвета.

Lesson 2 I have a friend.

Для родителей

Попросите ребёнка вспомнить девять цветов, которые они изучали на предыдущих уроках (*red, yellow, green, blue, pink, black, brown, white, purple*), и раскрасить рисунок, используя эти цвета.



Unit 4 My friend

Lesson 3 He's seven.



Для родителей

Попросите ребёнка, чтобы он сосчитал предметы на рисунках и записал ответы. Повторите вместе с ребёнком цвета, которые он изучал на предыдущих уроках (*red, yellow, green, blue, pink, black, brown, white, purple, orange, grey*), и предложите раскрасить рисунки, используя эти цвета.

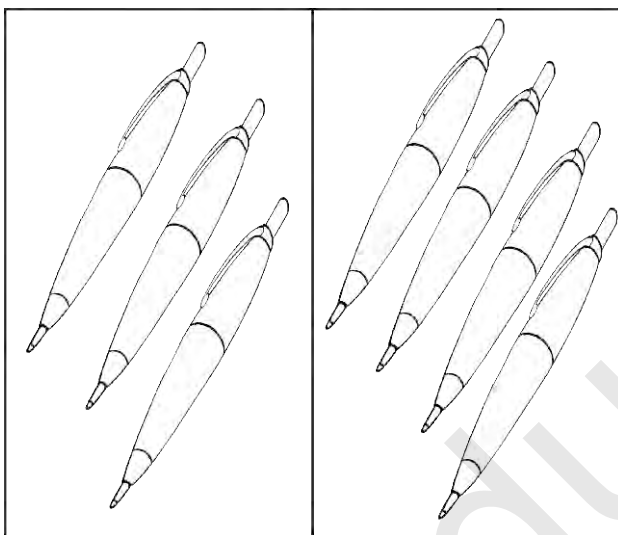

$$3+4=7$$

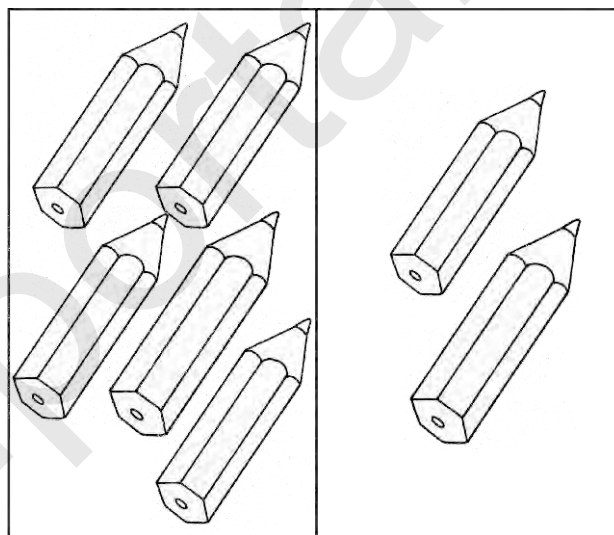

$$5+2=$$

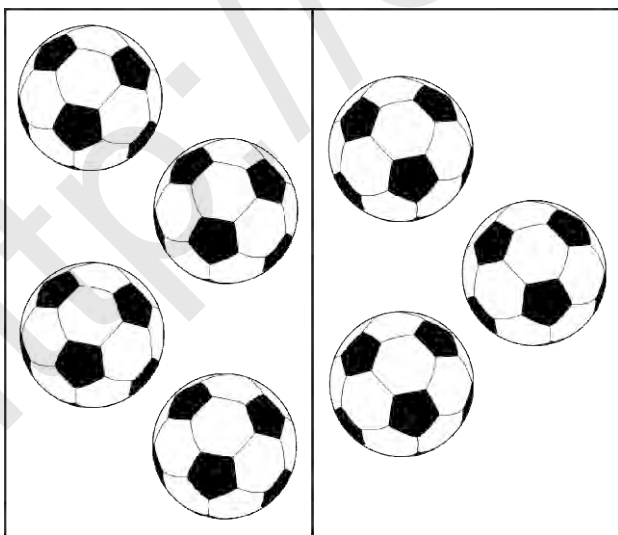

$$4+3=$$

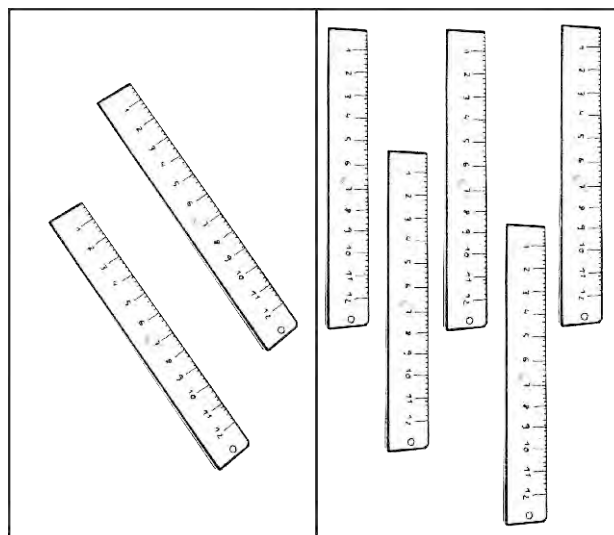

$$2+5=$$

Revision 2

1 Play "Hot seat".

2  Play "Listen and say".

3 Look, listen and tick.



4 Sing a song.



5   Play "Look, find and show".

Unit 5 Toys and colours

Lesson 1 I have a ball.

1  Listen and say.

2  Play "Red, yellow and green".

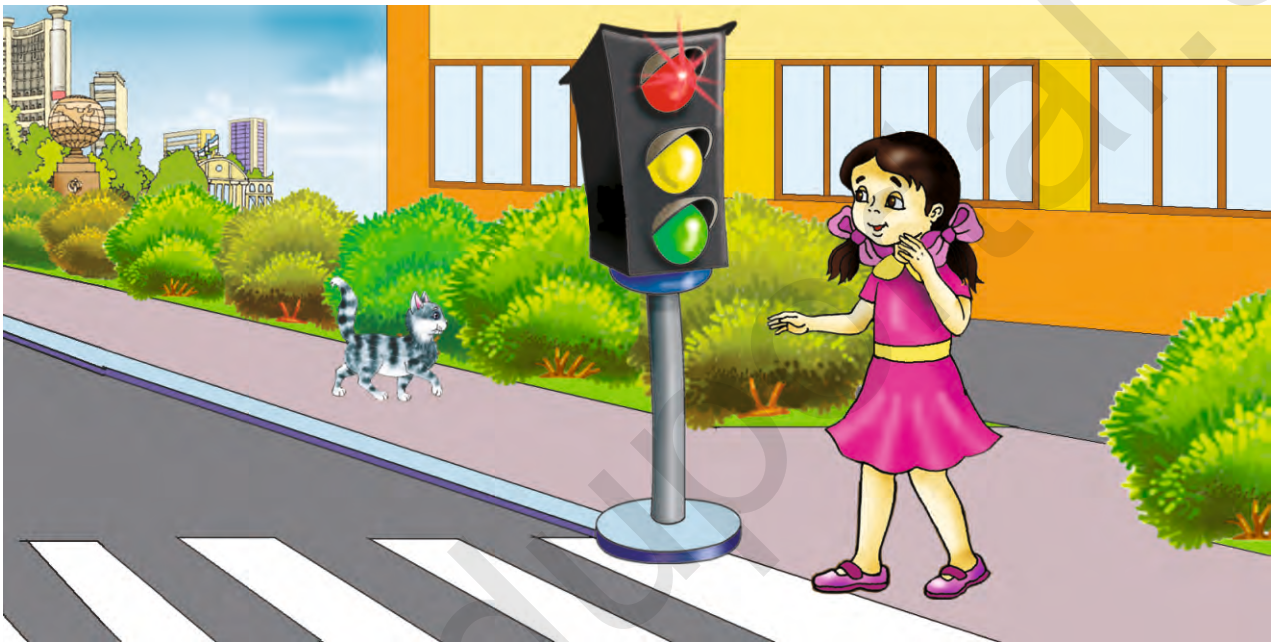

3   Play "What's this?"

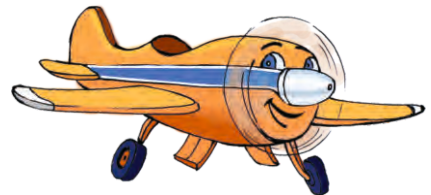

4  Look, listen and do.

5  Play "1, 2. Go!"

6   Play "I have a ball".

7   Ask and answer.

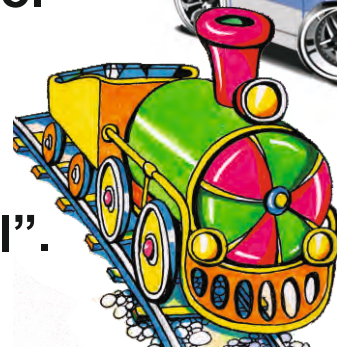

Unit 5 Toys and colours

Lesson 2 It's purple.

1



Listen and sing.



2



Play "I have a balloon".



3



Watch and do.

4



Play "This is a plane".

5



Look and colour.

Unit 5 Toys and colours

Lesson 3 I like it.

1



Listen and sing.

2

Look, listen and say.

3



Play "Run and say colours".

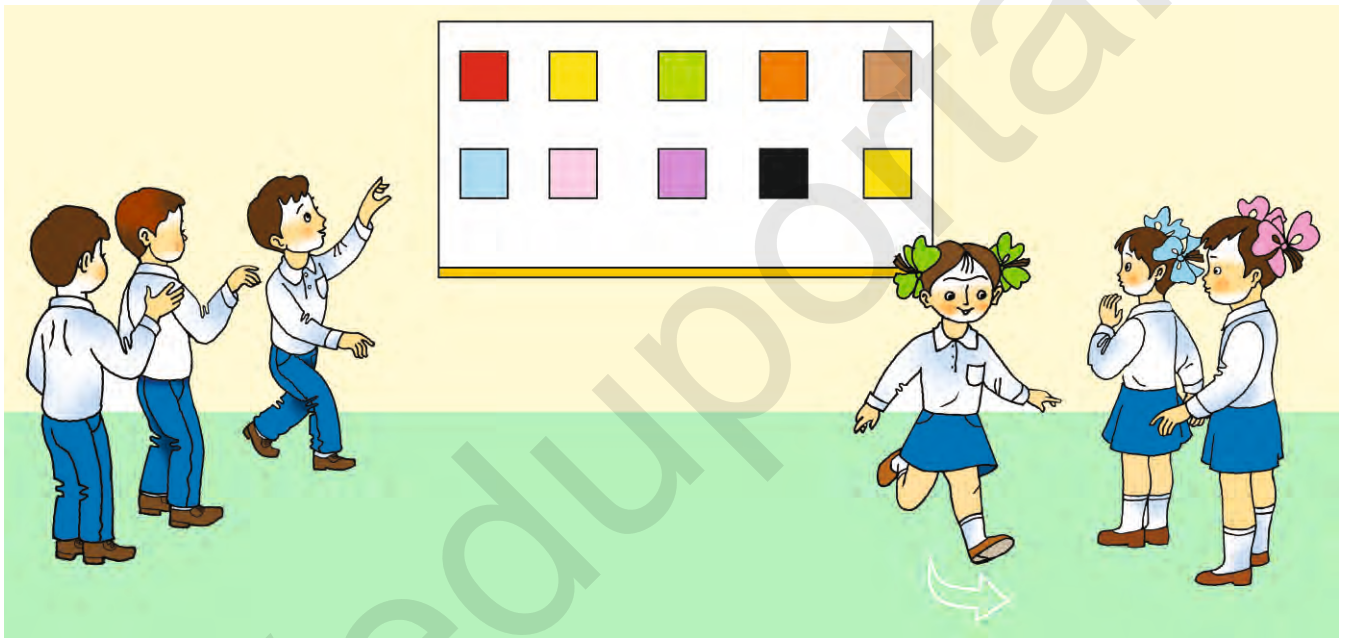

4



Listen and repeat.

5



Play "I like it".

6



Play "Champion".

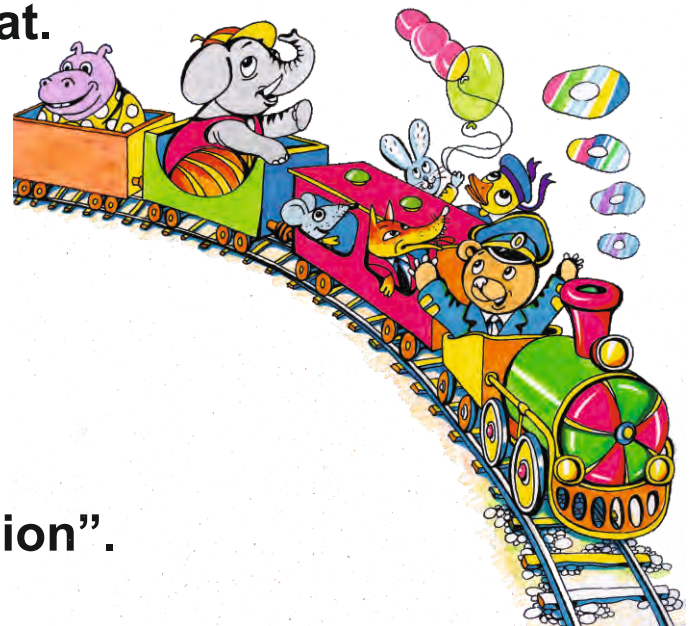

Unit 5 Toys and colours

Lesson 4 Let's play!

1



Listen and sing.

2



Play "Champion".

3



Look and do.

4



Play "I like it!".



5



Play "1, 2, 3 ...?"

Unit 5 Toys and colours

Lesson 1 I have a ball.

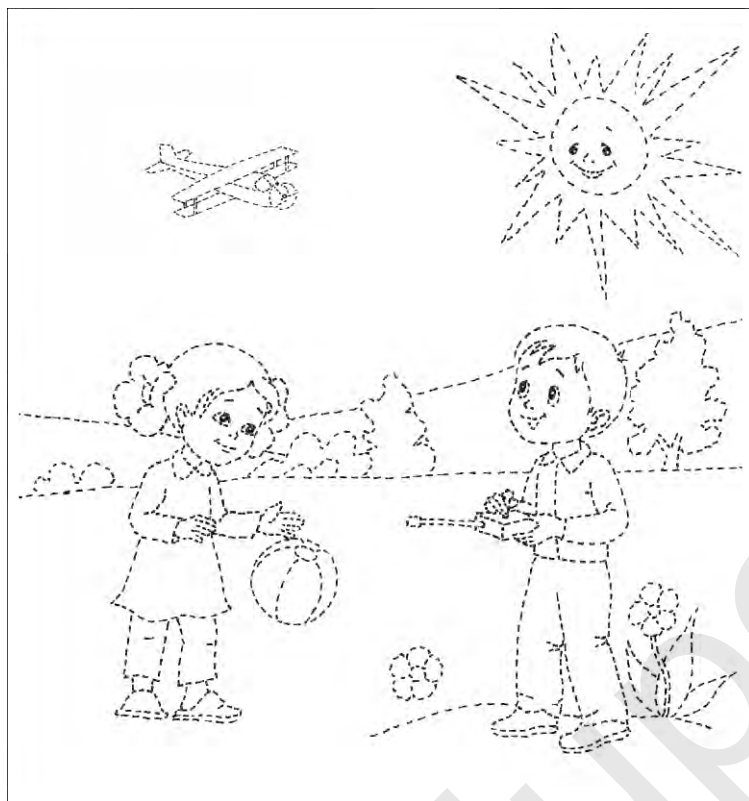

Для родителей

Попросите ребёнка раскрасить рисунок и вспомнить, как называются по-английски мяч и самолёт (*a ball, a plane*).

Lesson 2 It's purple.

Для родителей

Попросите ребёнка раскрасить игрушки и вспомнить, как они называются по-английски: *a kite* (воздушный змей), *a ball* (мяч), *a balloon* (воздушный шар), *a plane* (самолёт), *a doll* (кукла), *a car* (машина), *a train* (поезд), *a teddy bear* (плюшевый мишка).

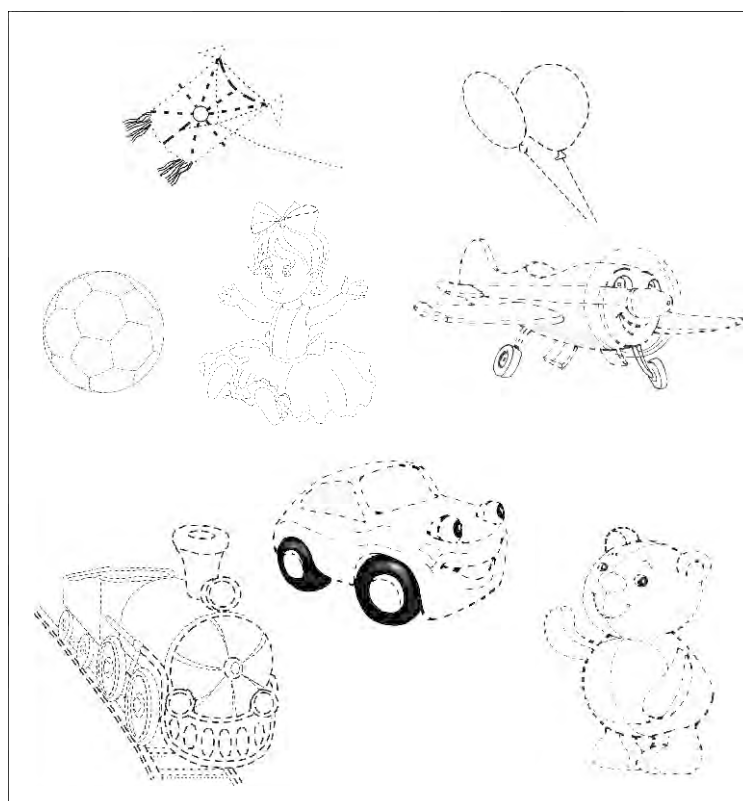

Unit 5 Toys and colours

Lesson 3 I like it.



Для родителей

Домашнее задание 1. Раскрасить рисунок девочки с воздушными шарами и назвать их цвета.

Домашнее задание 2. Принести в класс на следующий урок свою любимую игрушку (желательно небольшого размера).

Lesson 4 Let's play!

Для родителей

Попросите соединить линией игрушки и детей. Первые две линии даны для примера: у мальчика воздушный змей, а у девочки мяч. Объясните, что одну и ту же игрушку можно отдать как мальчику, так и девочке. Например, мяч.

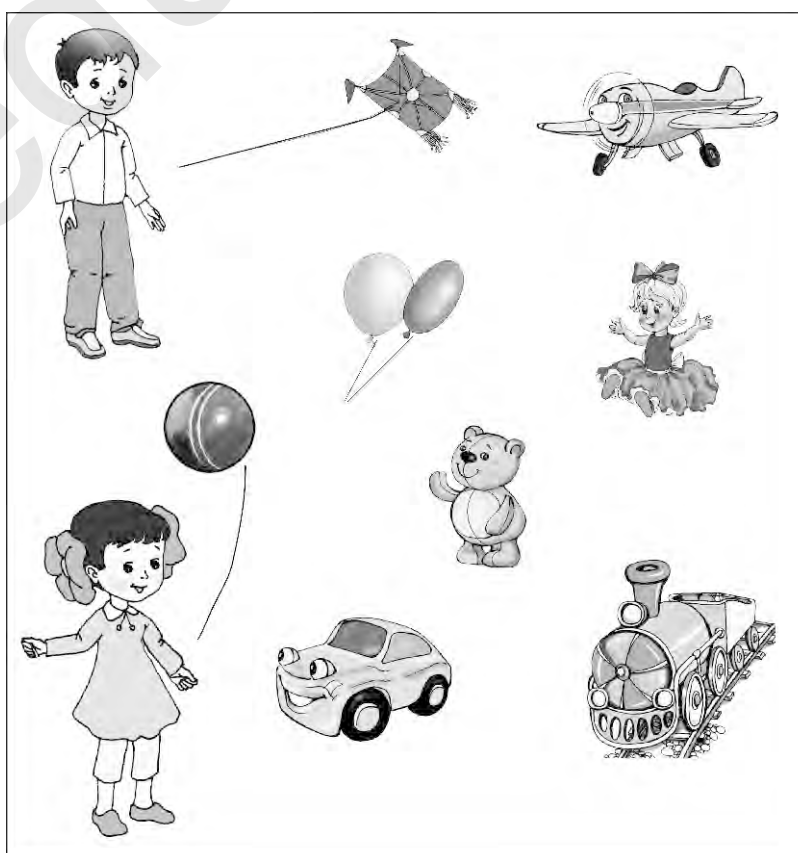

Unit 6 Parts of the body

Lesson 1 Touch your nose.

1 Listen and repeat.

2 Look, listen and say.



2



1

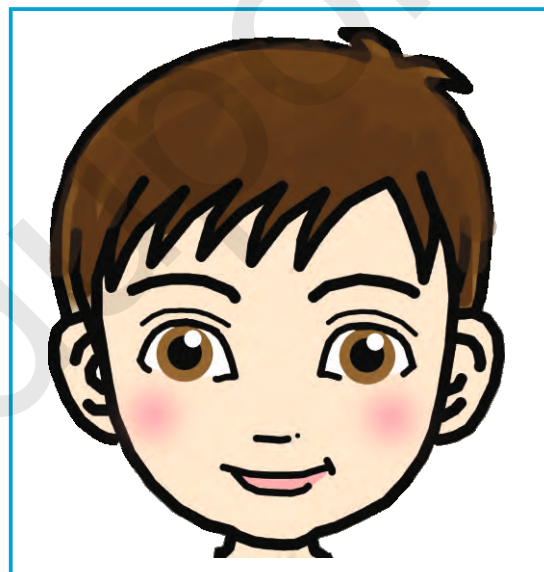

3

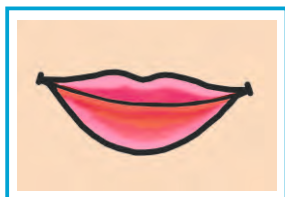

5

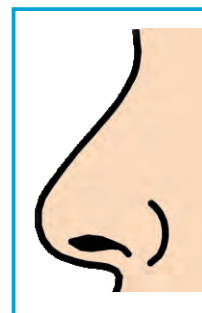

4

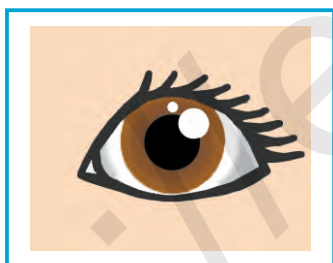

3



Play "Touch your nose".

6

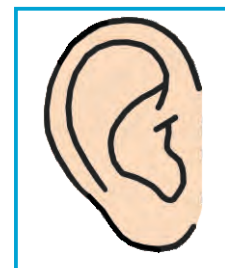

4



Look and do.

Unit 6 Parts of the body

Lesson 2 Left hand, right hand.

1



Listen and sing.

2

Look, listen and do.

3



Play "Draw a robot".



4



Look and do.

5



Look, listen and do.

6



Ask and answer.



Unit 6 Parts of the body

Lesson 3 Robot, jump!



1  Listen and sing.

2  Play "I am a robot".

3  Look, listen and say.

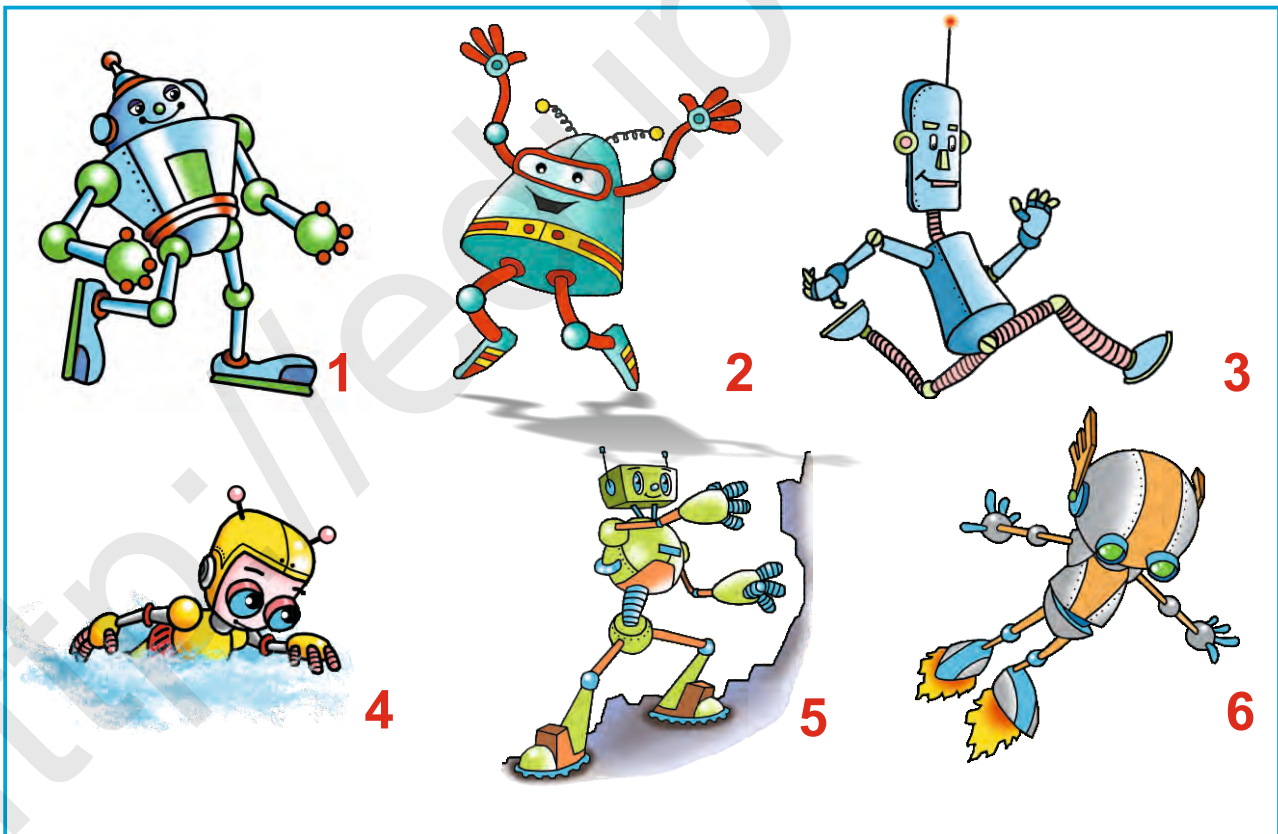
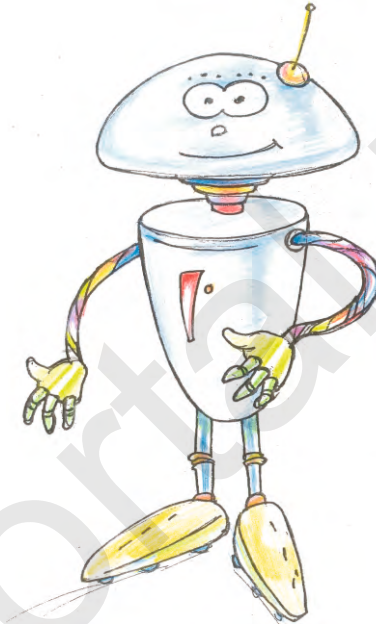
4  Play "Go, jump ...".



5   Play "Head, nose ...".

Unit 6 Parts of the body

Lesson 4 Let's play!

1



Listen and sing.

2

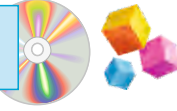

Play "Please".

3



Play "Crayon. Robot, run!"



4



Look, listen and do.

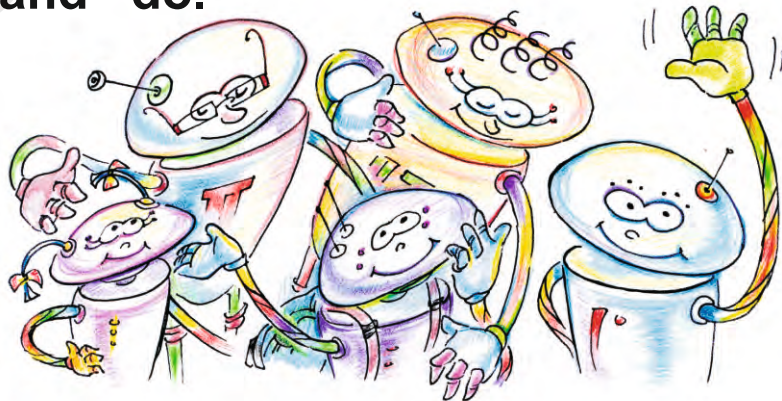

5



Look and say.

Для родителей

Просмотрите вместе с ребёнком предыдущие три урока и подготовьтесь к уроку на повторение.

Unit 6 Parts of the body

Lesson 1 Touch your nose.



Для родителей

Попросите ребёнка дорисовать роботу лицо и назвать части лица по-английски: *head* (голова), *nose* (нос), *eye* (глаз), *ear* (ухо), *mouth* (рот), *hair* (волосы).

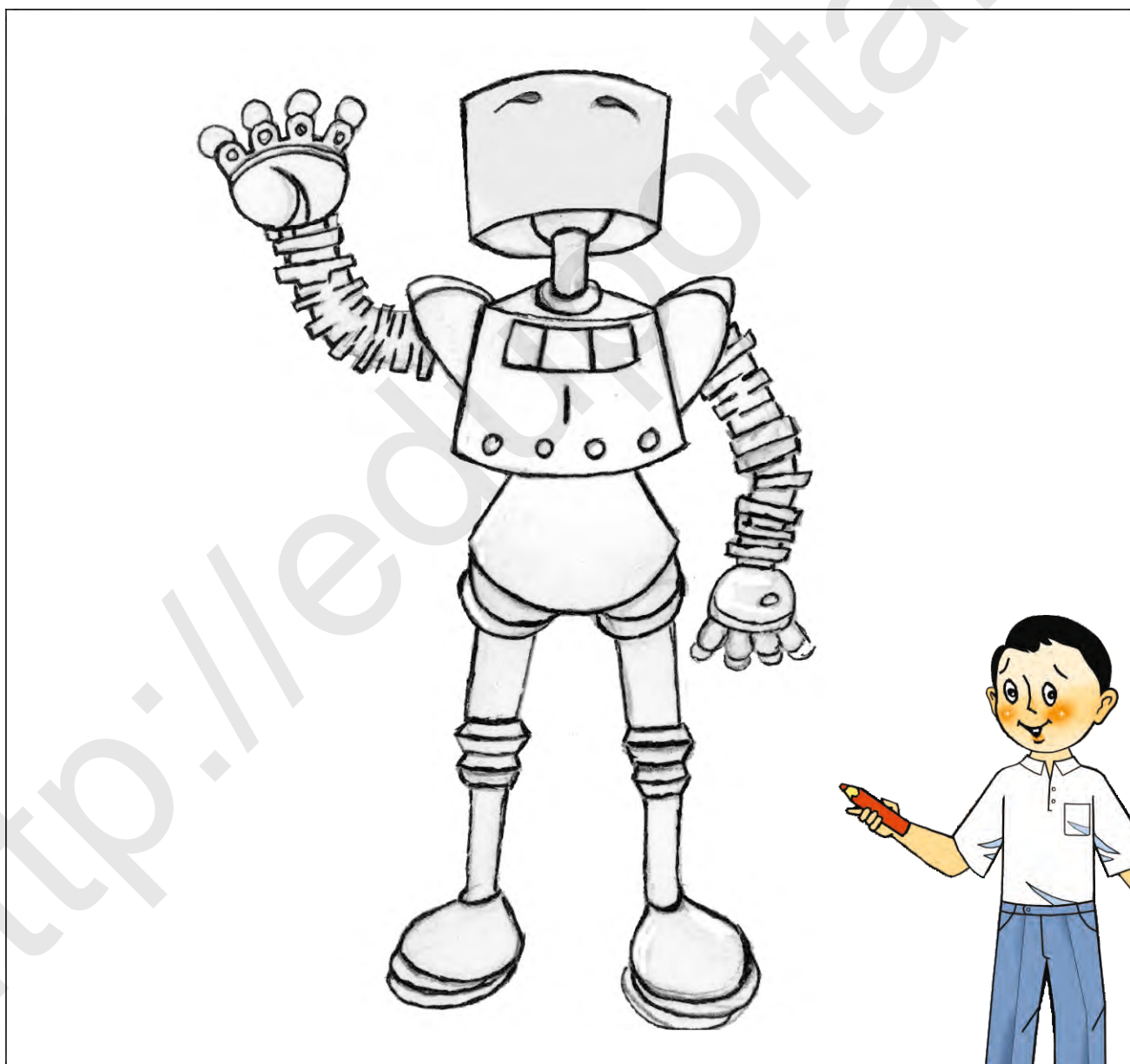

Unit 6 Parts of the body

Lesson 2 Left hand, right hand.

Для родителей

Попросите ребёнка дорисовать роботам недостающие части головы (сами роботы указывают их) и назвать их по-английски: *eye* (глаз), *nose* (нос), *ear* (ухо), *mouth* (рот), *hair* (волосы).

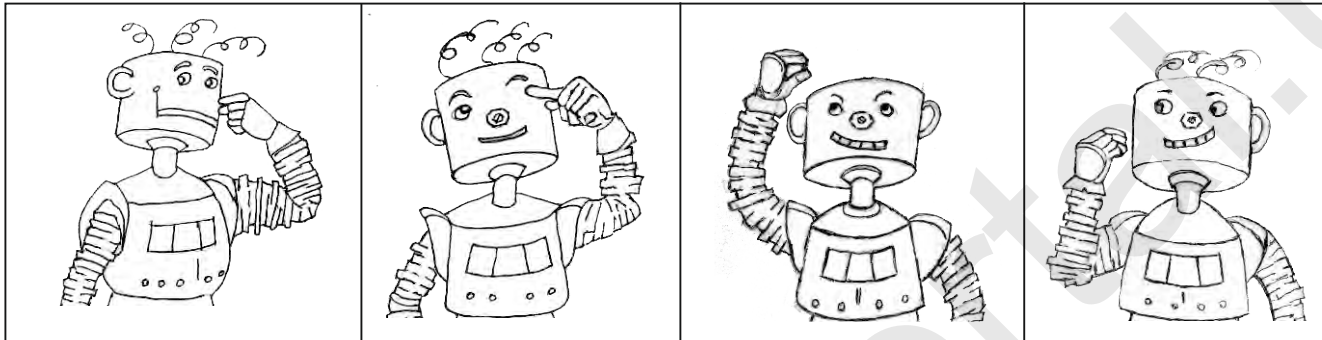

Lesson 3 Robot, jump!

Попросите ребёнка раскрасить роботов и вспомнить команды, которые они изучали на уроке: «*Robot, fly!*» (Робот, лети!), «*Robot, go!*» (Робот, иди!), «*Robot, jump!*» (Робот, прыгай!).

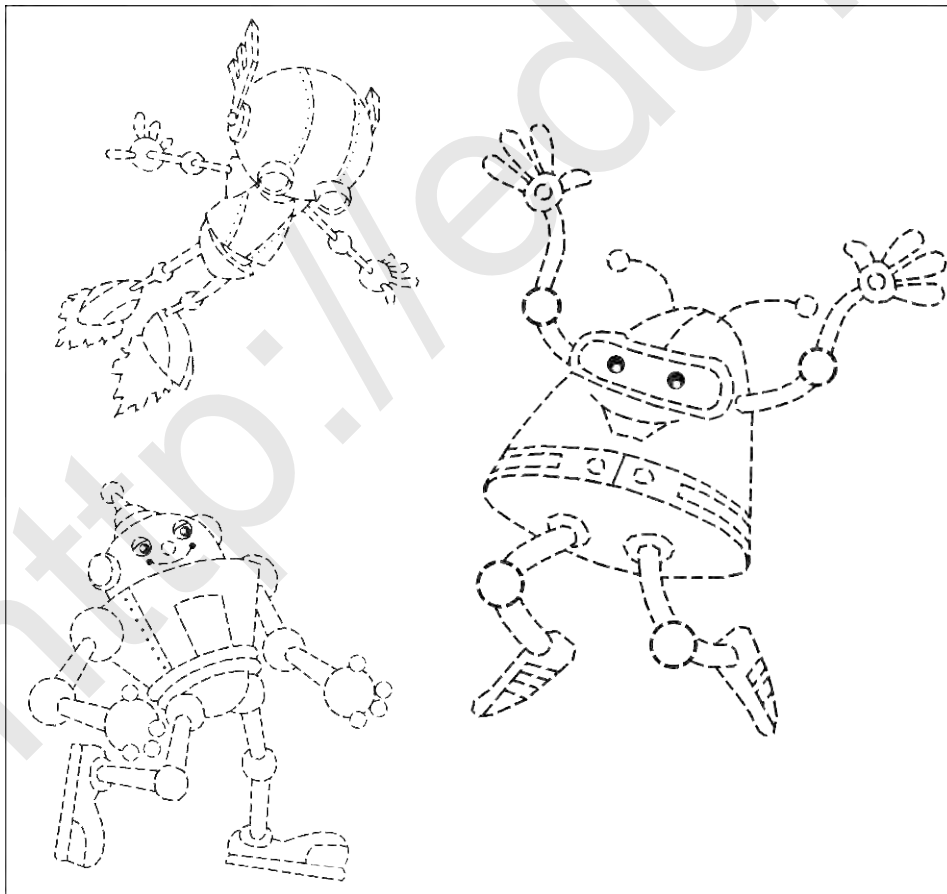

Revision 3

1 Look, listen and tick.

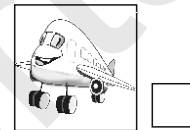
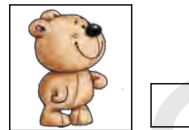
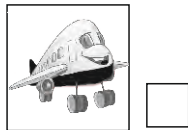
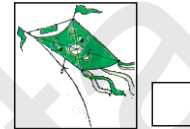
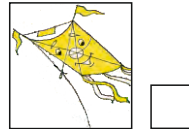
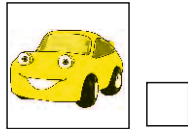
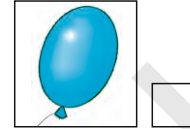
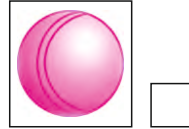
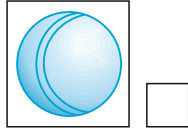

2 Look and draw a line.

9

2

3

5

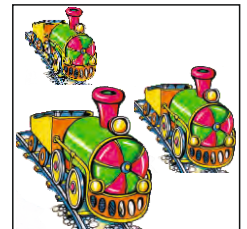
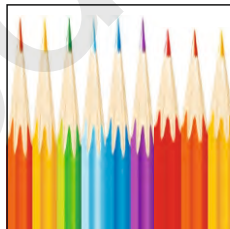

3 Look, listen and tick.

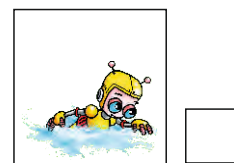
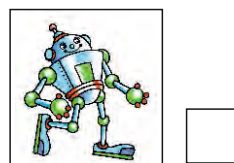
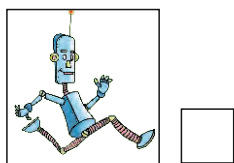
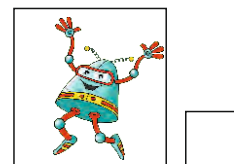
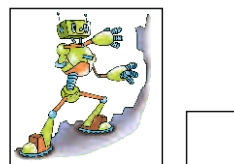
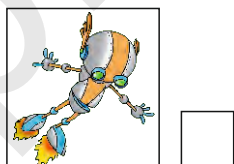

4 Look and say.

Unit 7 Seasons

Lesson 1 Winter is white.

1  Listen and say.

2  Look, listen and say.



3  Play "Sleep!"

4  Play "It's winter".



5  Play "What season is it?"

Unit 7 Seasons

Lesson 2 What colour is winter?

1  Listen and sing.

2   Play “What colour is spring?”



3  Look and do. 4  Look, listen and say.



5  Play “Ask and answer.”

Unit 7 Seasons

Lesson 3 It's warm.

1 Listen and repeat.

2 Look and say.

3  Look and do.

4 Play "What season is it?"

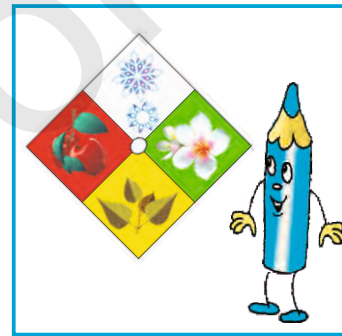
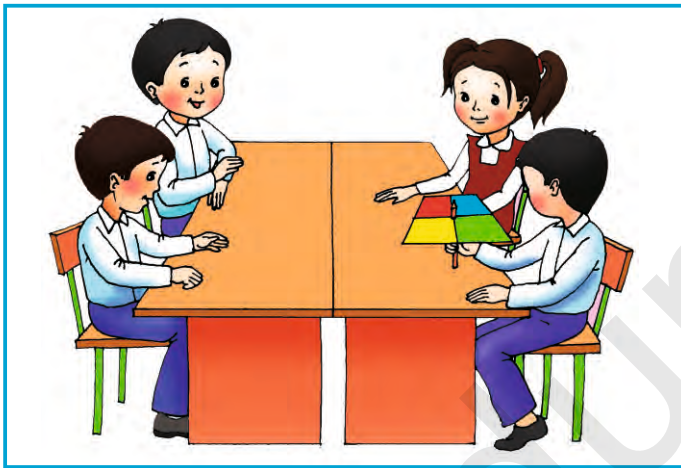

5  Play "Cold. Warm. Hot!"



Unit 7 Seasons

Lesson 4 Let's play!

1 Listen and say.

2  Play "Autumn + yellow".

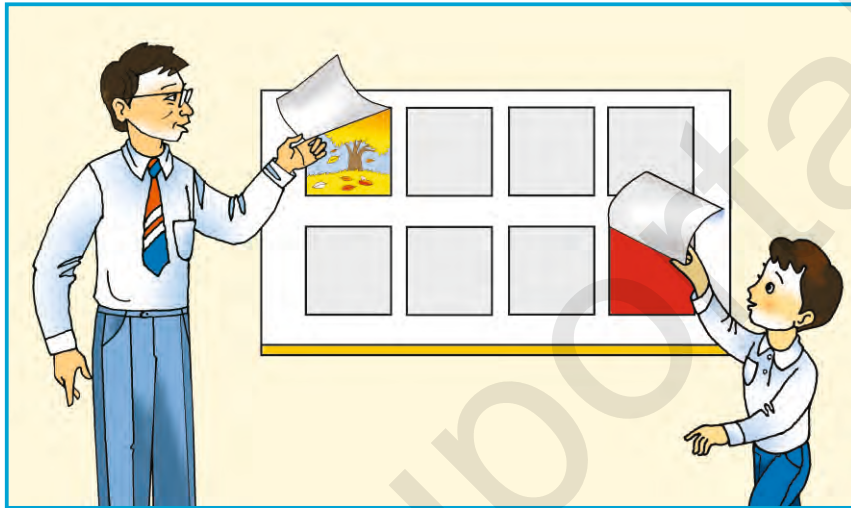

3  Play "Look and guess".



4  Play "Look, choose and say".

Для родителей

Просмотрите вместе с ребёнком предыдущие три урока и подготовьтесь к уроку на повторение.

Unit 7 Seasons

Lesson 1 Winter is white.

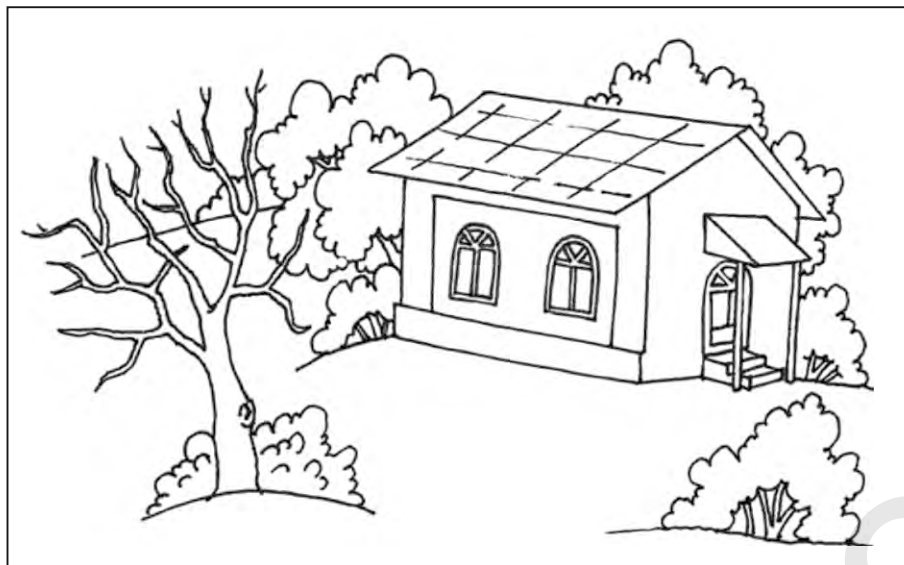

Для родителей

Попросите ребёнка посмотреть предыдущий урок и вспомнить, как называются времена года на английском языке: *winter* (зима), *spring* (весна), *summer* (лето), *autumn* (осень). Выбрать любимое время года, раскрасить картинку и сказать: «It's...»

Lesson 2 What colour is winter?

Для родителей

Попросите ребёнка внимательно рассмотреть рисунок, сказать, какое это время года (*winter* — зима) и раскрасить его.

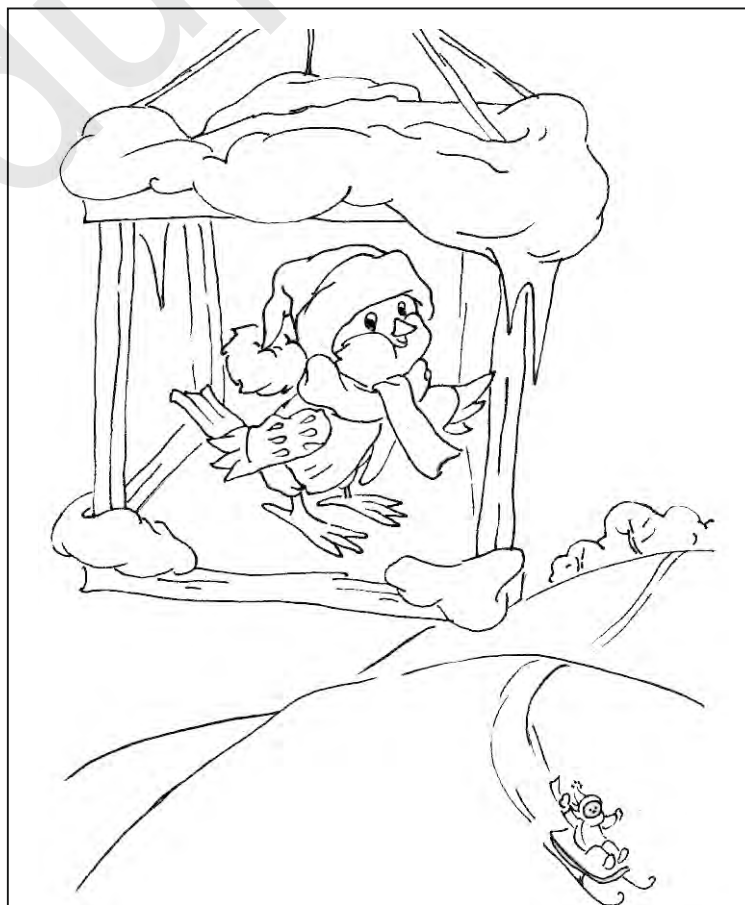

Unit 7 Seasons

Lesson 3 It's warm.

Для родителей

Попросите ребёнка просмотреть предыдущий урок, вспомнить, как сказать на английском языке:

Холодно. (It's cold.)

Тепло. (It's warm.)

Жарко. (It's hot.)

Прохладно. (It's cool.)

Попросите раскрасить картинку и сказать: «It's warm». (Тепло.)



Revision 4

1 Answer the questions.

2 Look and match.

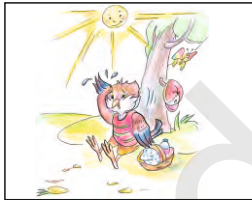
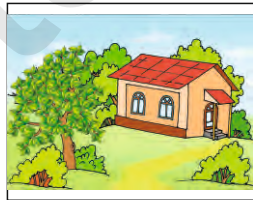
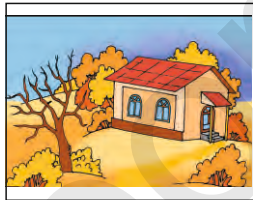
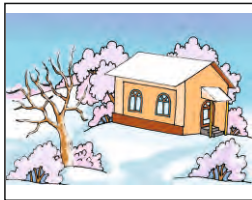
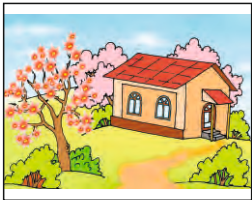

3 Look and tick.

1					
2					
3					
4					

4 Play "Miming".



Unit 8 The world around us

Lesson 1 What's the weather?

1



Listen and repeat.

2



Look, listen and say.



3



Play "It's sunny today".

4



Look and do.



5



Play "It's winter. It's snowy".

Unit 8 The world around us

Lesson 2 I can ski.

1



Listen and repeat.

2



Play "It's cold".

3



Look and do.

4



Look, listen and say.

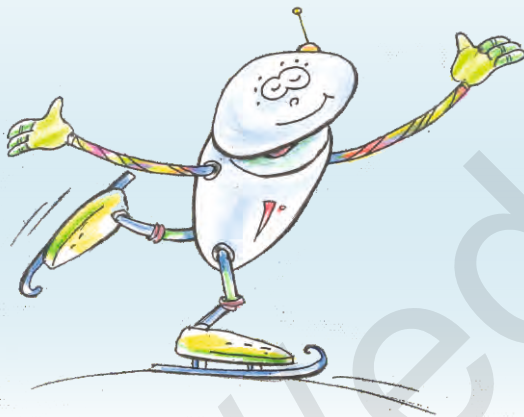

5



Play "I can skate".



Unit 8 The world around us

Lesson 3 I can fly a kite.

1  Listen and sing.

2a  Look, listen and say.



2b  Play "Fly a kite".



3  Look, listen and do.

4  Play "It's summer. I can swim".

Unit 8 The world around us

Lesson 4 Let's play

1  Look and guess.

2  Play "What season is it?"

3  Play "Doctor".



4  Play "Ski. Take a card".



Unit 8 The world around us

Lesson 1 What's the weather?

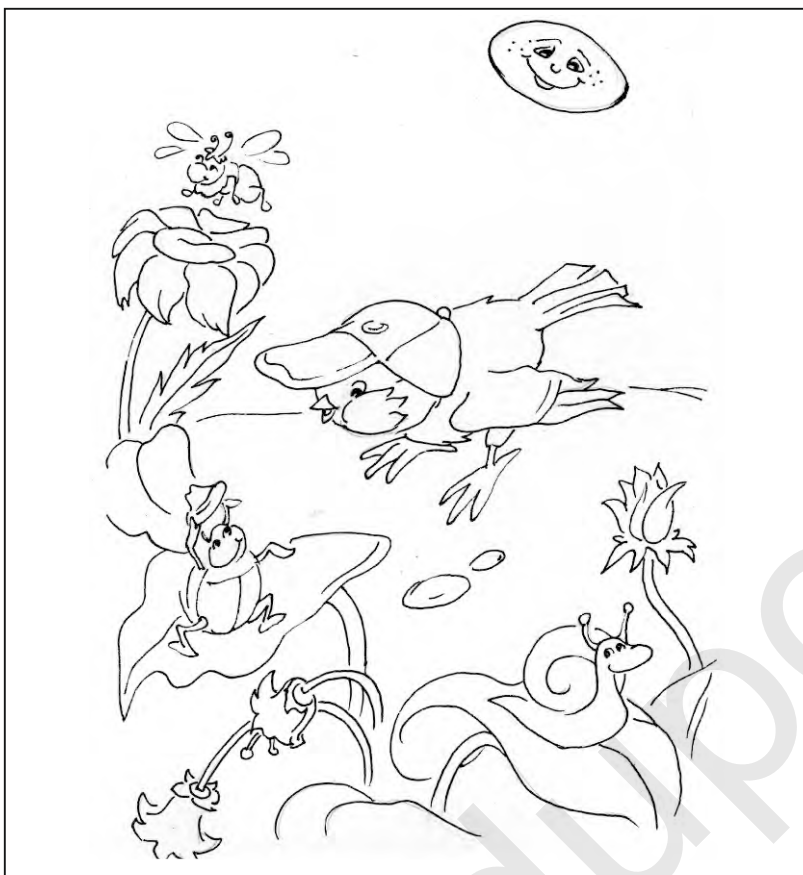

Для родителей

Попросите ребёнка посмотреть предыдущий урок, вспомнить, как сказать на английском языке:
Солнечно. (*It's sunny.*)
Снежно. (*It's snowy.*)
Облачно. (*It's cloudy.*)
Ветрено. (*It's windy.*)
Попросите раскрасить картинку и сказать:
«*It's sunny.*». (Солнечно.)

Lesson 2 I can ski.

Попросите ребёнка дорисовать рисунок и сказать: «*I can ski.*». Попросите вспомнить другие выражения, пройденные на уроке: «*I can skate.*». (Я могу кататься на коньках), «*I can play hockey.*». (Я могу играть в хоккей).



Unit 8 The world around us

Lesson 3 I can fly a kite.

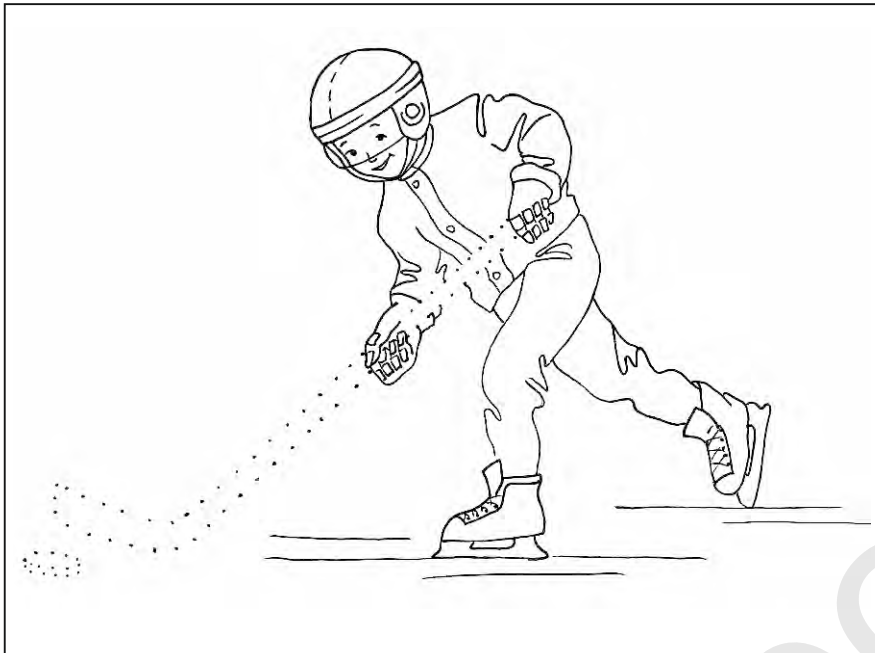

Для родителей

Попросите ребёнка дорисовать рисунок и сказать: «*I can play hockey*» (Я могу играть в хоккей). Попросите вспомнить другие выражения, пройденные на уроке: «*I can ski*» (Я могу кататься на лыжах), «*I can skate*» (Я могу кататься на коньках).

Lesson 4 Let's play!

Попросите раскрасить рисунок и сказать: «*I can fly a kite*» (Я могу запускать воздушного змея). Попросите вспомнить другие выражения, пройденные на уроке.



Unit 9 Domestic animals

Lesson 1 I have a horse.

1  Play "Good afternoon".

2  Look, listen and repeat.



3  Play "It's grey".

4  Look and do.

5 Look and colour.

Unit 9 Domestic animals

Lesson 2 She has a sheep.

1  Look, listen and repeat.



2   Play "Look and guess".

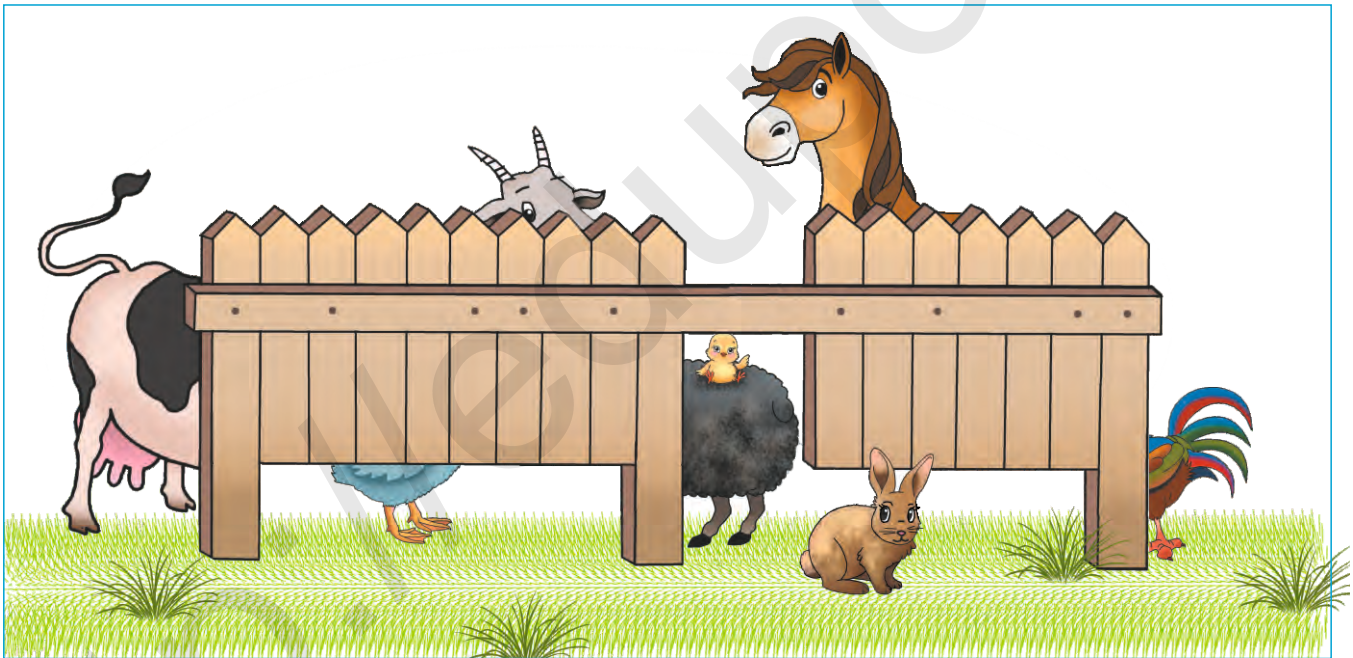

3 Look, listen and draw.

4

Look and say.

5   Play "She has a rabbit".

Unit 9 Domestic animals

Lesson 3 On the farm

1 Look, listen and sing.

2  Look, listen and repeat.



3  Look and do.

4   Play "Who says meeow?"





5  Play "He has a horse".

6   Draw and colour.

Unit 9 Domestic animals

Lesson 4 Let's play!

1  Listen and repeat.

2   Play "On the farm".



3  Look and do.

4  Play "Listen and raise hands".



5 Look and say.

Для родителей

Просмотрите вместе с ребёнком предыдущие три урока и подготовьтесь к уроку на повторение.

Unit 9 Domestic animals

Lesson 1 I have a horse.

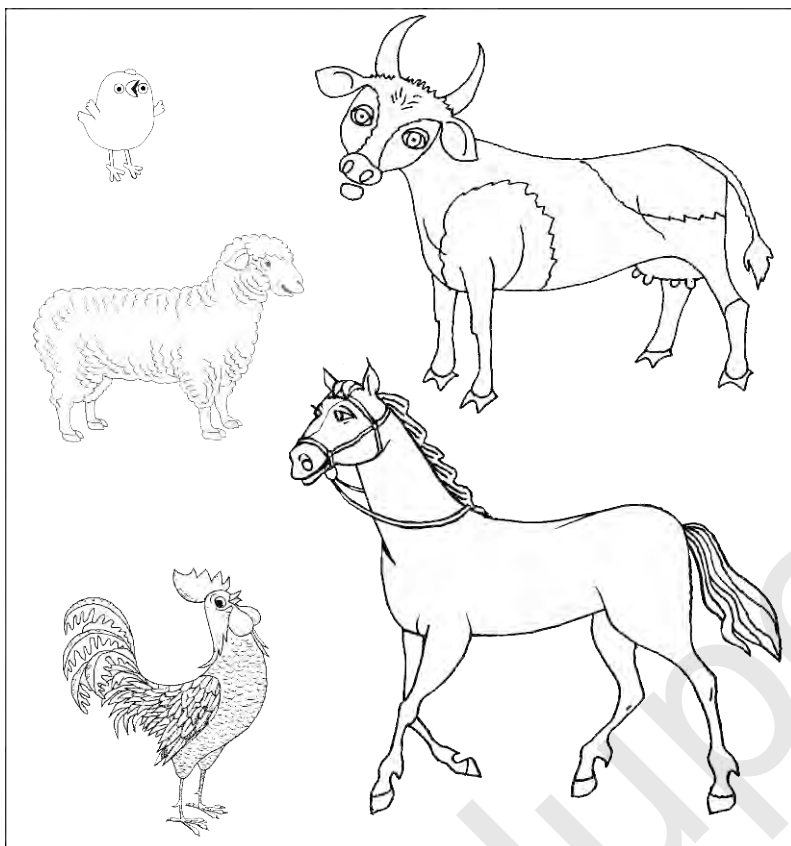

Для родителей

Попросите раскрасить на рисунке домашних животных и назвать их: *a cow* (корова), *a sheep* (овца), *a horse* (лошадь), *a rooster* (петух), *a chick* (цыплёнок).



Lesson 2 She has a sheep.

Попросите ребёнка раскрасить животных, изображённых в коробках, и назвать их: *a rabbit* (кролик), *a duck* (утка). Попросите вспомнить выражения: «*She has a rabbit. It's brown*». (У неё есть кролик. Он коричневый), «*He has a duck. It's blue*». (У него есть утка. Она синяя).



Unit 9 Domestic animals

Lesson 3 On the farm

Для родителей

Попросите ребёнка раскрасить животных и сказать, например: «*I have a cow. It's black*». По желанию он может нарисовать ещё животных, раскрасить и сказать, например: «*I have a horse. It's brown*».

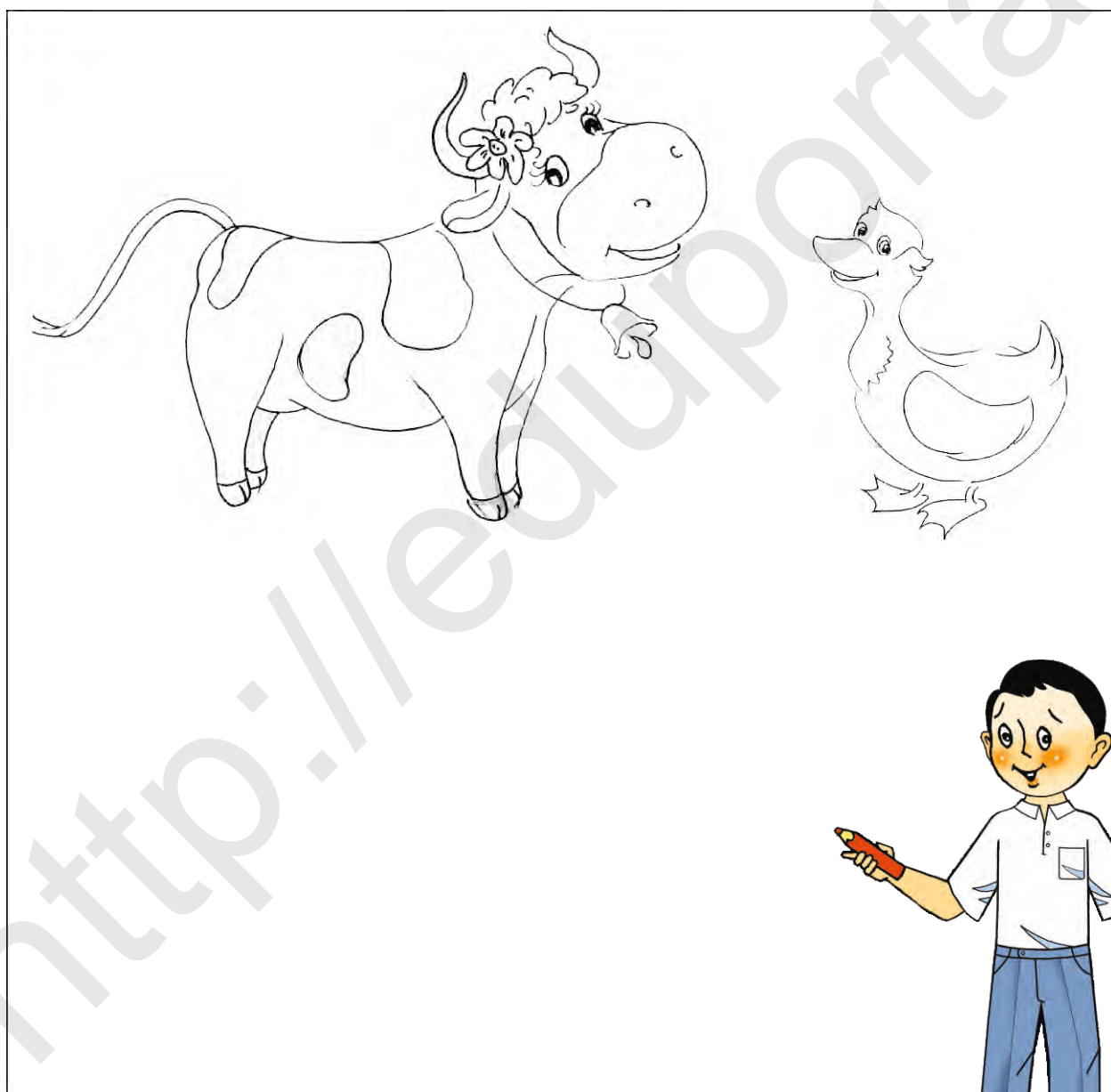

Revision 5

1 Sing a song.

2 Look, listen and number.

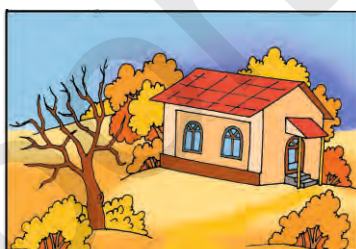
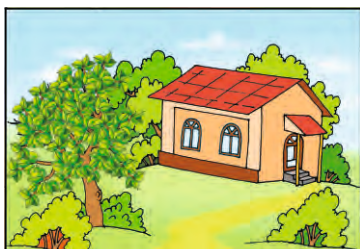
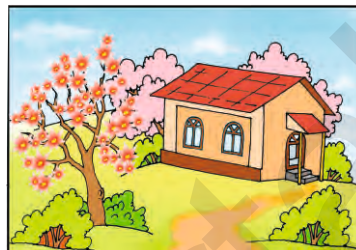
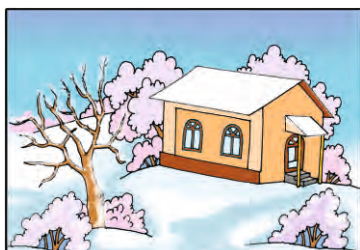

3  Look and do.

4 Play "Choose and say".



Unit 10 Wild animals

Lesson 1 I'm a tiger.

1  Listen and repeat.

2 Look, listen and say.



3 Look and say.

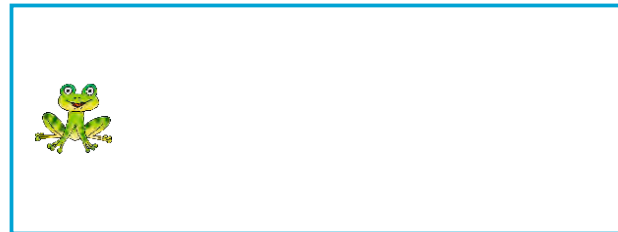

4   Look and do.

5  Play "Show and say".

Unit 10 Wild animals

Lesson 2 I have two wings.

1  Listen and say.

3  Look and do.

2  Play "What's this?"

4a  Look, listen and say.



4b  Play "I have four legs".

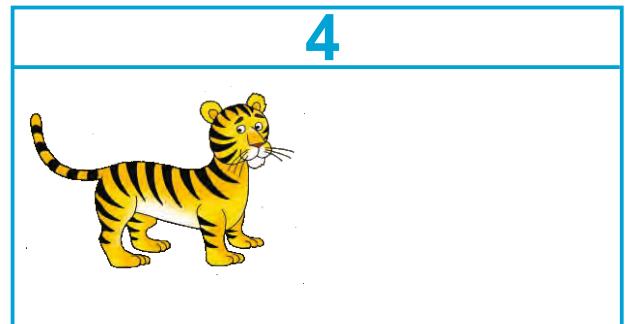



5   Play "I'm a tiger".

Unit 10 Wild animals

Lesson 3 In the zoo

1  Listen and say.

2   Play "Look and guess".

3   Look and do. **4a** Look, listen and repeat.

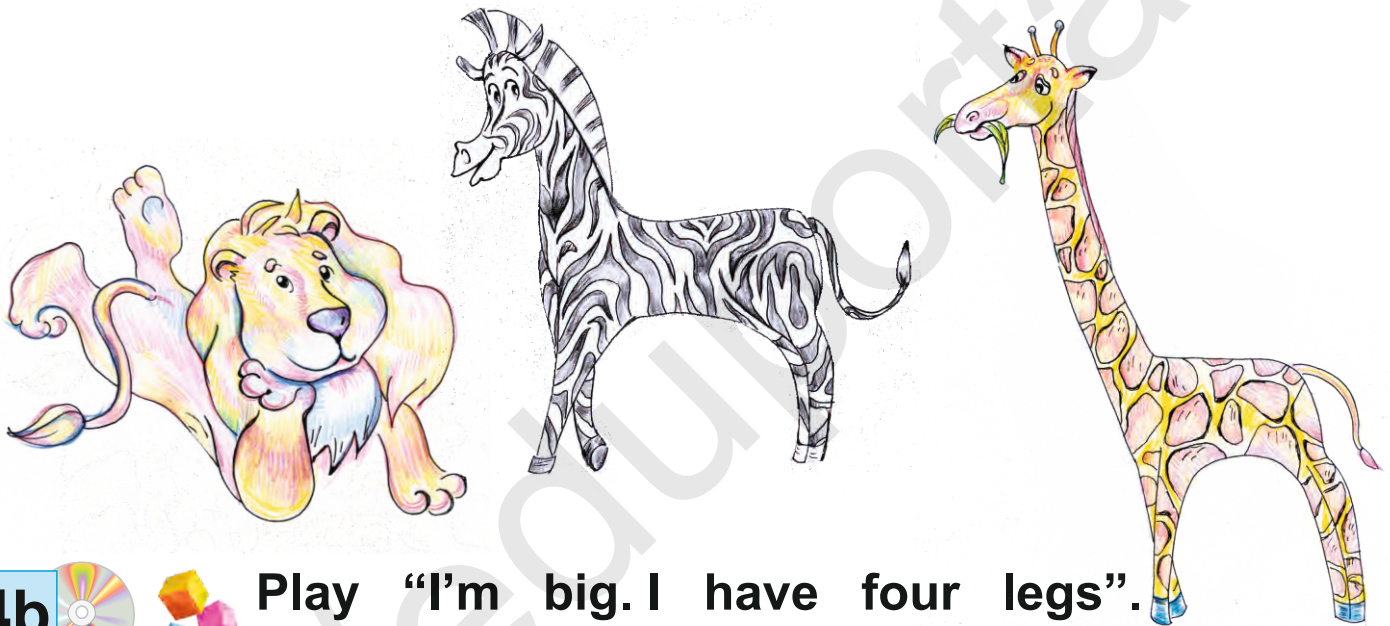

4b   Play "I'm big. I have four legs".



5   Play "I'm a crocodile".









Unit 10 Wild animals

Lesson 4 Let's play!



1  Look, listen and sing.

2 Look and say.



						
	✓				✓	✓
		✓	✓	✓		

3   Look and do. 4  Play "True/False".

5   Play "I have a spider on my head".



6   Look and say.

Unit 10 Wild animals

Lesson 1 I'm a tiger.



Для родителей

Попросите ребёнка раскрасить животных и составить предложения про них так, как они делали в классе, например: «*I'm a tiger. I'm big. I'm orange and black*». (Я тигр. Я большой. Я оранжево-чёрный) и т.д.

Lesson 2 I have two wings.

Попросите ребёнка раскрасить попугая и петуха и составить предложения про них, например: «*I'm a parrot. I'm little. I have two wings. I can fly*». (Я попугай. Я маленький. У меня два крыла. Я могу летать). Попросите посчитать сколько ног и крыльев у птиц.



Unit 10 Wild animals

Lesson 3 In the zoo

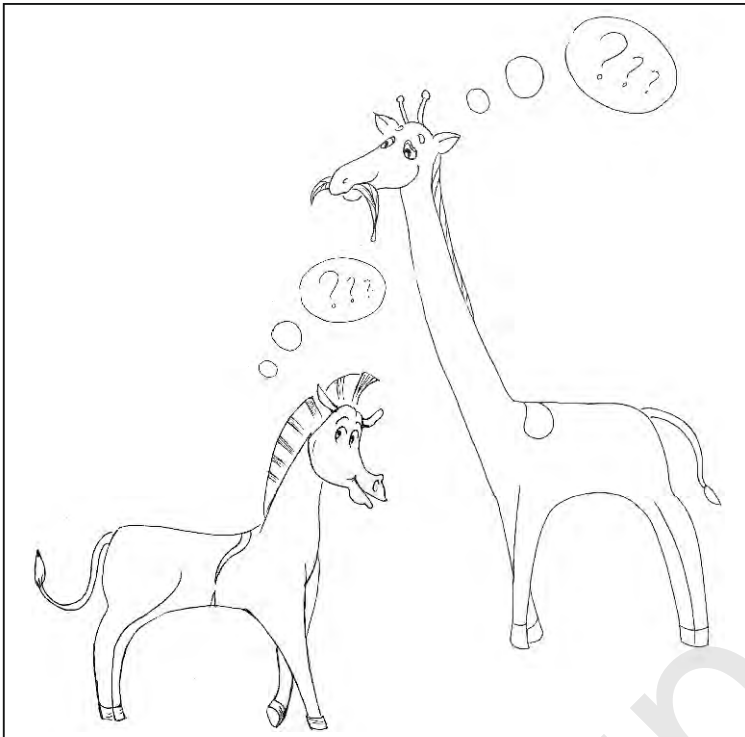

Для родителей

Попросите ребёнка помочь жирафу и зебре найти свои полоски и пятнышки. Раскрасить животных и рассказать о них, например: «*I'm a zebra. I'm big. I'm black and white. I have four legs. I can run.*».

Lesson 4 Let's play!

Попросите ребёнка внимательно рассмотреть рисунок с изображением зоопарка, раскрасить и составить предложения о животных, например: «*I'm a bear. I'm big. I'm brown. I have four legs. I can run.*». (Я медведь. Я большой. Я коричневый. У меня четыре лапы. Я умею бегать).



Unit 11 Vegetables

Lesson 1 It's a carrot.

1  Look, listen and repeat.





2  Play "What's this? Tomato."

3  Play "Number 4. It's a carrot".

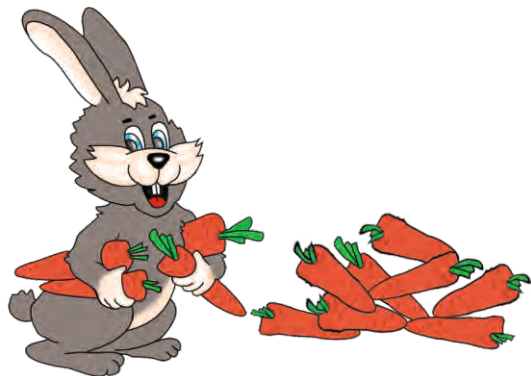
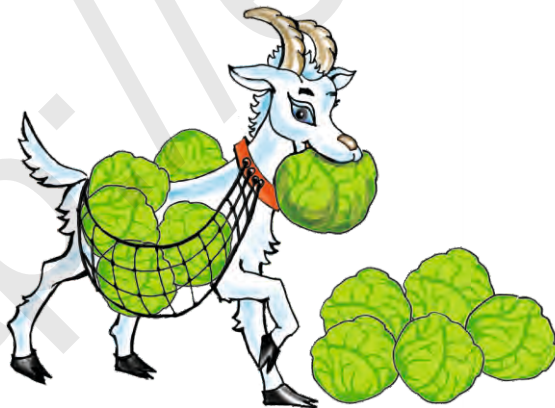
4  Look and count.



5   Play "More. Less."

6   Look, listen and number.

Unit 11 Vegetables

Lesson 2 Is it a cucumber?

1 Look and say.

2 Look, listen and say.

3  Play "Guess".



4  Play "Count".

5 Look, listen and repeat.

10

20

30

40

50

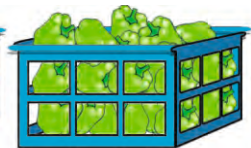
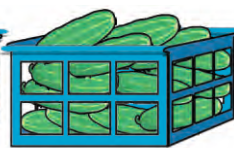
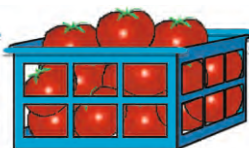
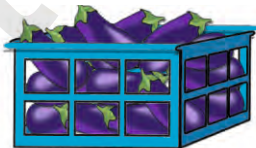

6  Listen and number.

Unit 11 Vegetables

Lesson 3 I have pumpkins.

1 Look and say.

2 Look, listen and repeat.

3   Play "Tic Tac Toe".

4  Look, listen and repeat.

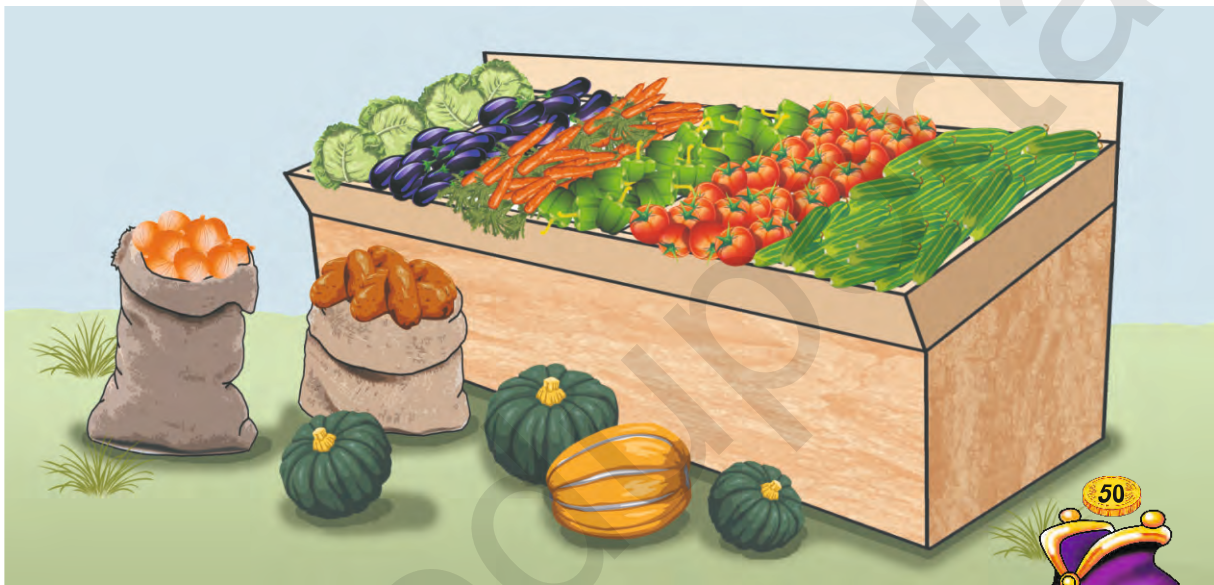

5  Look and do.



6   Play "How much?"

Unit 11 Vegetables

Lesson 4 Let's play!

1 Look and say.

2  Play "Funny race".



3 Look and say.

4  Look and do.

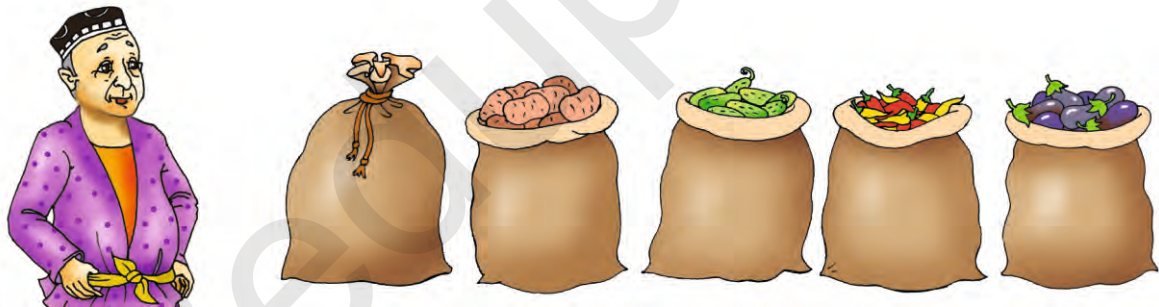

5  Look and count.



Для родителей

Просмотрите вместе с ребёнком предыдущие три урока и подготовьтесь к уроку на повторение.

Unit 11 Vegetables

Lesson 1 It's a carrot.



Для родителей

Попросите ребёнка раскрасить овощи и составить предложения про них так, как они делали в классе, например: «*This is a tomato. It's red*» и т.д.

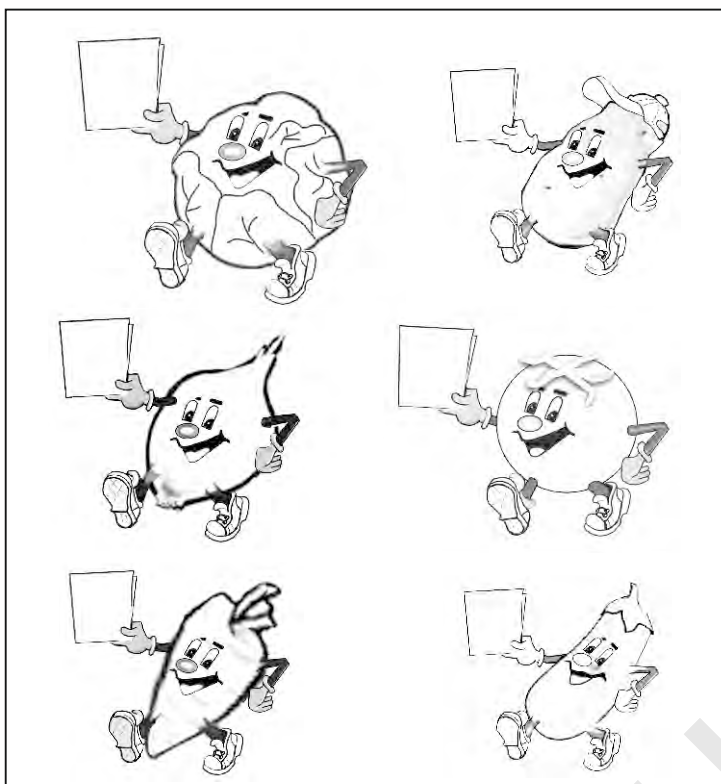

Lesson 2 Is it a cucumber?

Для родителей

Попросите ребёнка раскрасить овощи и составить предложения про них так, как они делали в классе, например: «*Potato. 20*», «*Eggplant. 30*», «*Cucumber. 40*», «*Carrot. 50*», «*Onion. 10*».

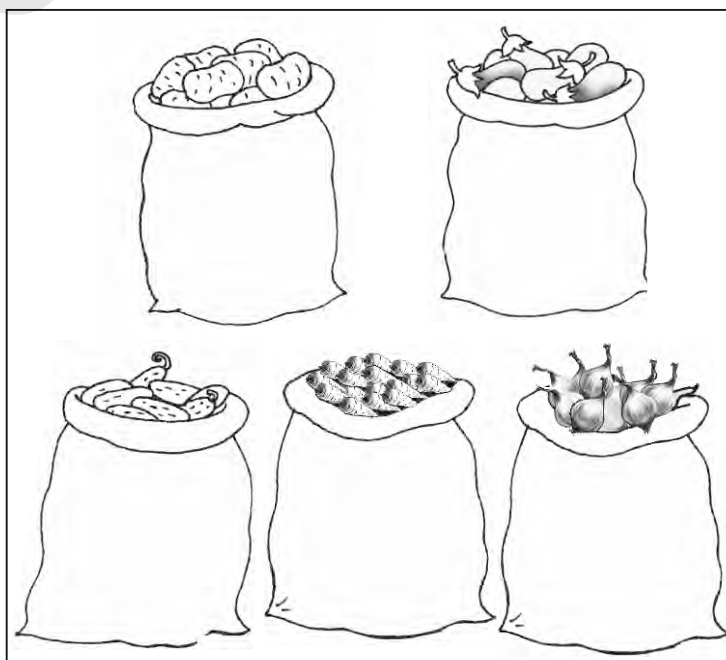

Unit 11 Vegetables

Lesson 3 I have pumpkins.



Для родителей

Попросите ребёнка дорисовать овощи, раскрасить и составить предложения про них так, как они делали в классе, например: «*This is a carrot. It's orange.*»

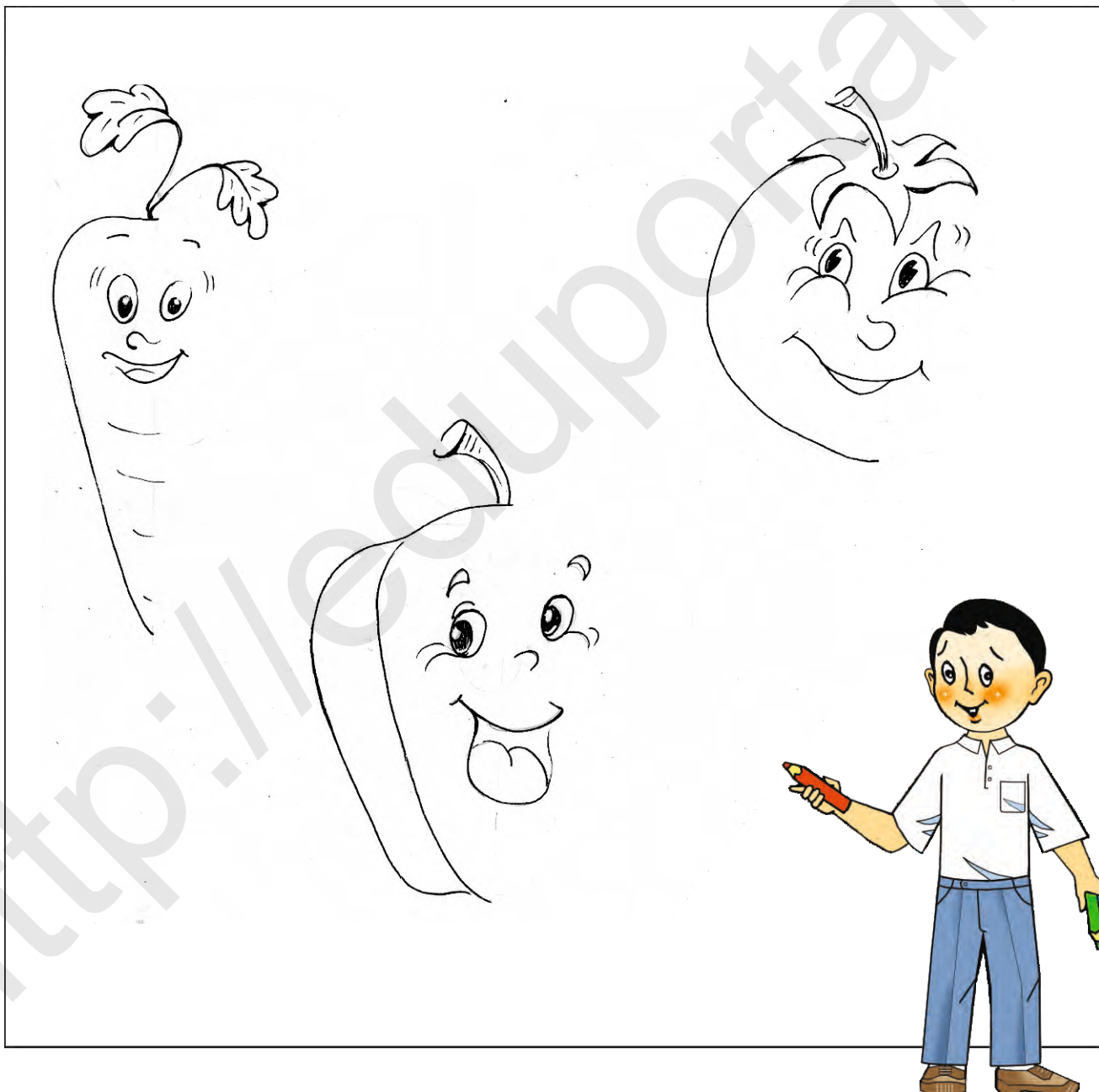

Revision 6

1 Sing a song.

2 Look, listen and put number.

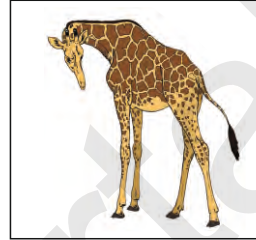
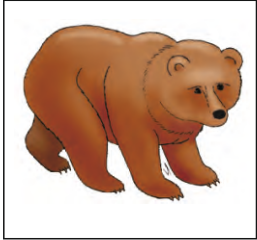

3  Look and do.

4 Look, listen and match.

10

20

30

40

50

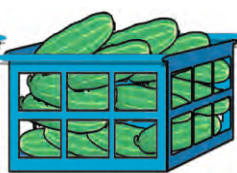
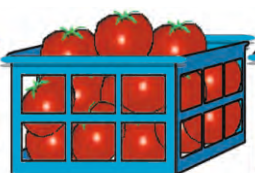
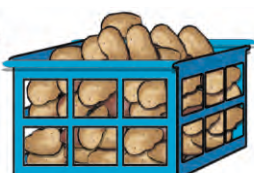

Unit 12 Fruit

Lesson 1 I like apples.

1a  Look, listen and say.

1b Look, listen and repeat.



2   Play "Miming".

3  Play "Ask and answer".



4  Look and do.

5  Look, listen and number.

Unit 12 Fruit

Lesson 2 Is it a fruit?

1



Look, listen and repeat.

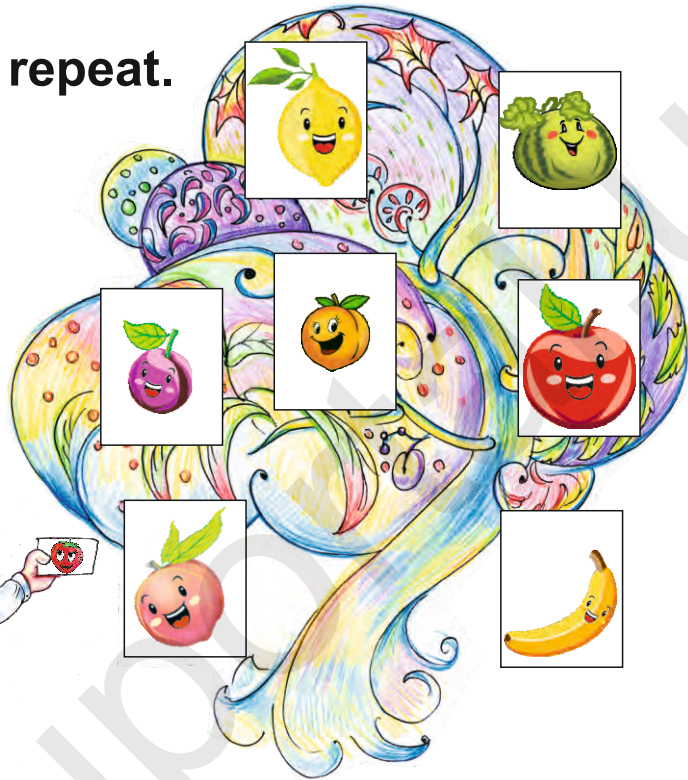
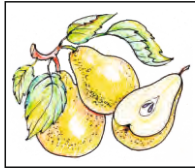
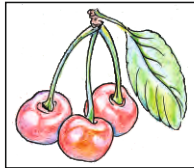

2



Listen and say.

3



Look, listen and repeat.



4



Play "What number is missing?"

5a



Play "Fruit. Vegetables".

5b



Play "Is it a fruit?"

Unit 12 Fruit

Lesson 3 At the market

1  Listen and say.

2  Look and count.

3   Play "Listen, run and touch."

4a Look, listen and repeat.

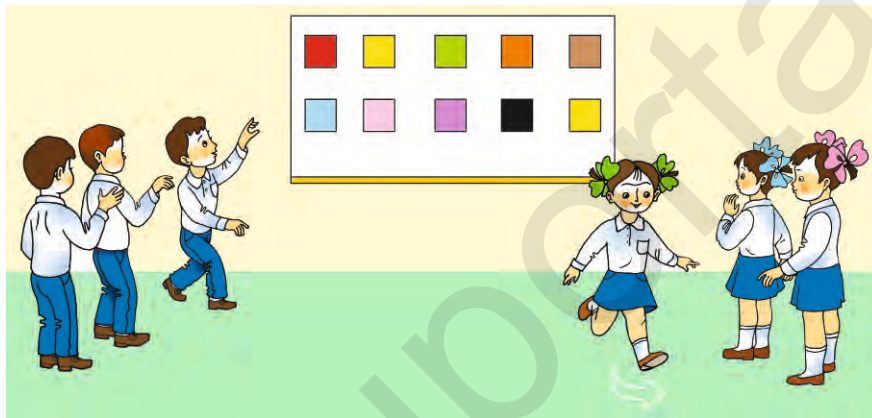

4b   Play "At the market".



4c   Look and say.

Unit 12 Fruit

Lesson 4 Let's play!

1a  Listen and repeat. 1b Choose and say.

2   Play "Count".

3  Play "Look, listen and do."



4  Play "Shopping".



5  Play "What's this?"

Для родителей

Просмотрите вместе с ребёнком предыдущие три урока и подготовьтесь к уроку на повторение.

Примечание: Повторение 7 дано в книге для учителя.

Unit 12 Fruit

Lesson 1 I like apples.



Для родителей

Попросите ребёнка раскрасить фрукты и составить предложения так, как они делали в классе, например: «*I have plums. I like plums.*» (У меня есть сливы. Я люблю сливы).

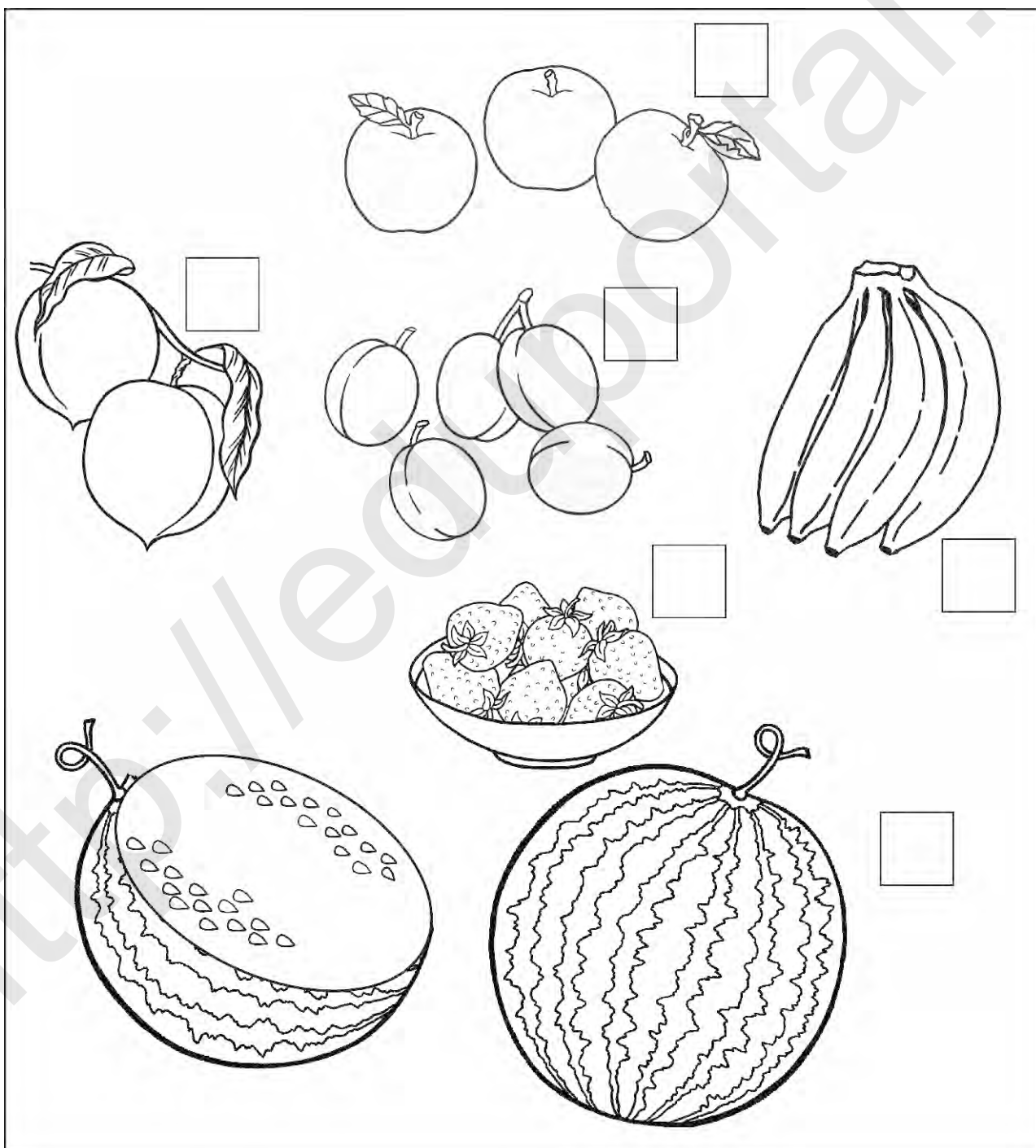

Unit 12 Fruit

Lesson 2 Is it a fruit?



Для родителей

Попросите ребёнка раскрасить фрукты и составить с ними предложения так, как они делали в классе, например: «*Fourteen bananas*» (14 бананов.), «*Fifteen oranges*» (15 апельсинов.), «*Sixteen apricots*» (16 абрикосов.), «*Seventeen plums*» (17 слив.), «*Eighteen strawberries*» (18 клубничек.), «*Nineteen cherries*» (19 вишен.).

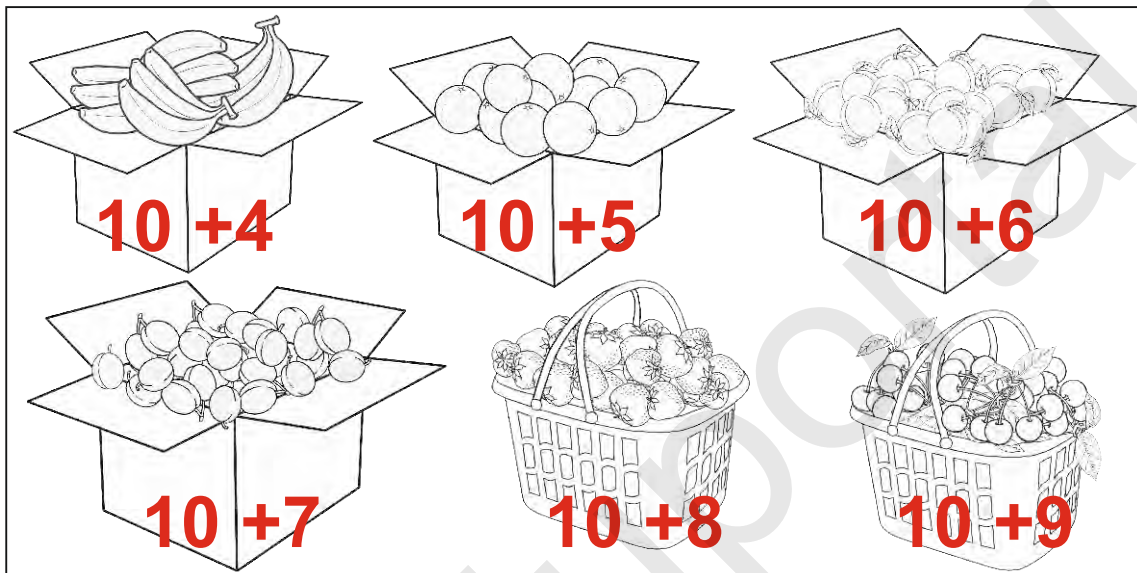

Lesson 3 At the market

Для родителей

Попросите ребёнка раскрасить фрукты и составить с ними предложения так, как они делали в классе, например: «*I have nineteen plums*» (У меня есть 19 слив.), «*I have six oranges*» (У меня есть 6 апельсинов.), «*I have three watermelons*». (У меня есть 3 арбуза.), «*I have fifteen cherries*» (У меня есть 15 вишен.), «*I have eight bananas*» (У меня есть 8 бананов.).

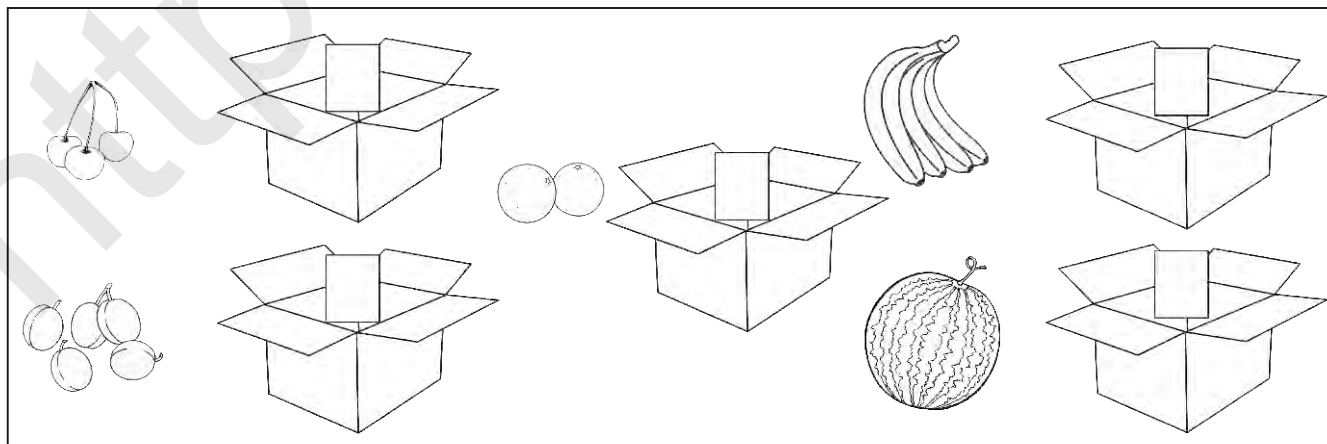

Unit 13 Things we can do

Lesson 1 I can draw a cat.

1  Listen and repeat.

2 Look, listen and repeat.



3  Play “I can draw a cat”.

4  Look and do.

5  Play “I can see a red crocodile”.



Unit 13 Things we can do

Lesson 2 I can count.

1



Listen and repeat.

2a

Look and count.

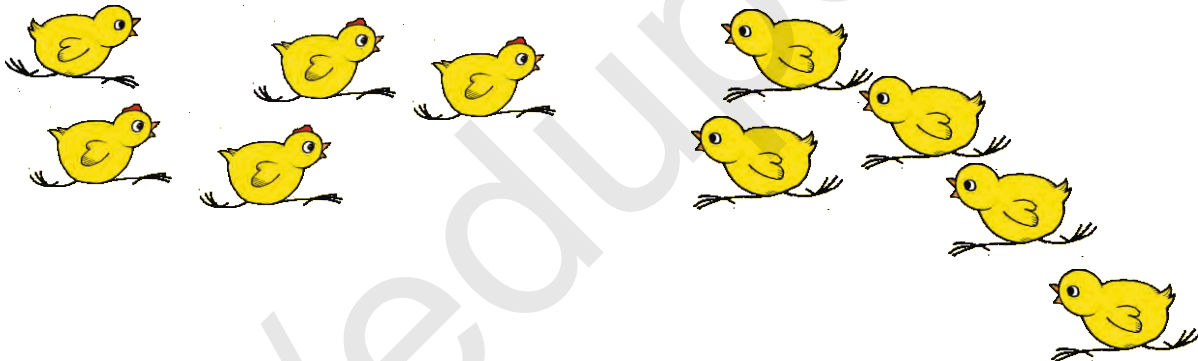

2b



Look and draw.

3



Play "I can count".

4a



Look, listen and repeat.

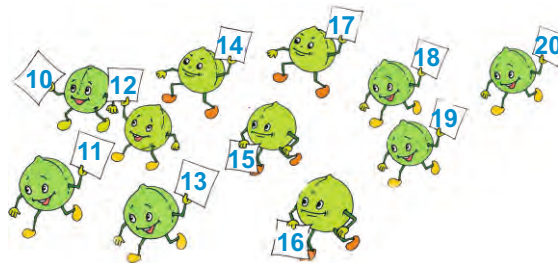
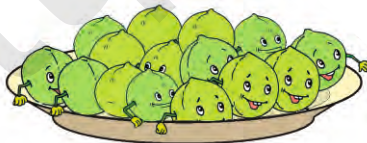

4b



Play "Let's count".

5



Play "Seasons".

Unit 13 Things we can do

Lesson 3 We can play.

1



Listen and repeat.

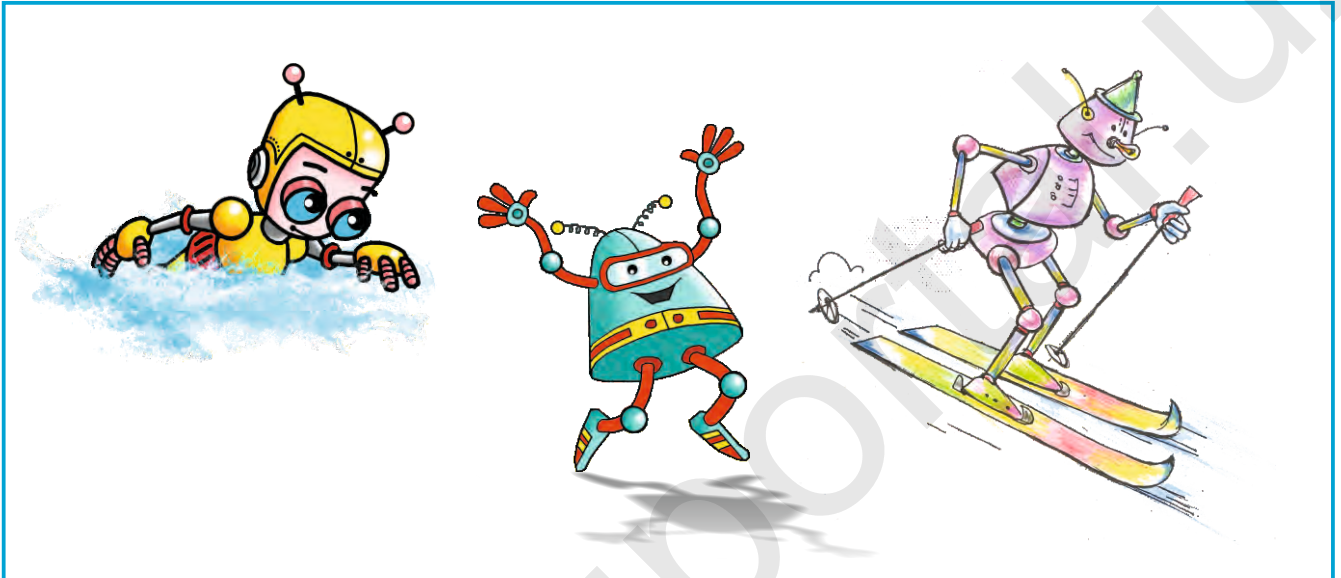

2



Look, listen and repeat.

3



Look and do.

4



Play "Animal race".

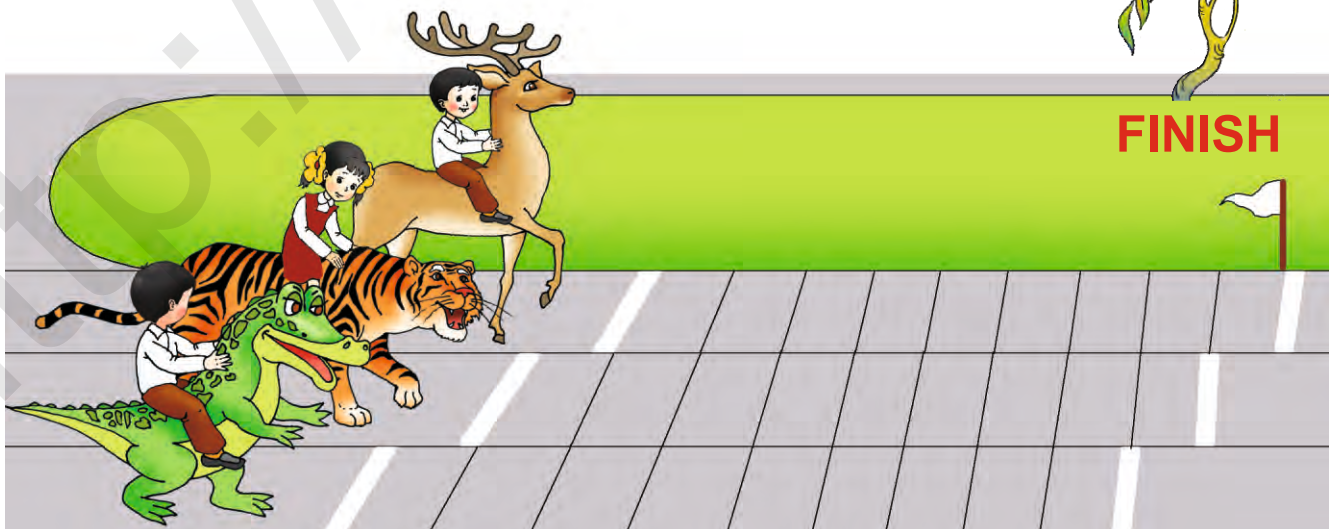

Unit 13 Things we can do

Lesson 4 Let's play!

1  Play "I can".

2  Play "Little frog".

3a Look and count.

3b  Look and listen.



3c  Look, listen and perform.

Для родителей

Просмотрите вместе с ребёнком предыдущие три урока и подготовьтесь к уроку на повторение.

Unit 13 Things we can do

Lesson 1 I can draw a cat.



Для родителей

Попросите ребёнка раскрасить животных в необычные цвета и составить предложения так, как они делали в классе, например: «I can see a blue bear.» (Я могу видеть синего медведя).



Unit 13 Things we can do

Lesson 2 I can count.



Для родителей

Домашнее задание 1. Попросите ребёнка дорисовать животных, раскрасить и составить предложения так, как они делали в классе, например: «*I can draw a cow. I have two cows.*» (Я могу нарисовать корову. У меня две коровы.).

Домашнее задание 2. Попросите закончить раскрашивание рисунка и вспомнить предложения для описания времени года, например: «*It's spring. It's green. It's warm. It's rainy.*» (Весна. Весна зелёная. Весной тепло. Весной дождливо.).

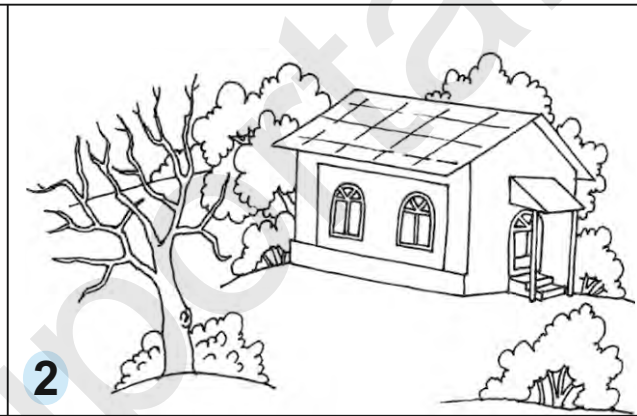
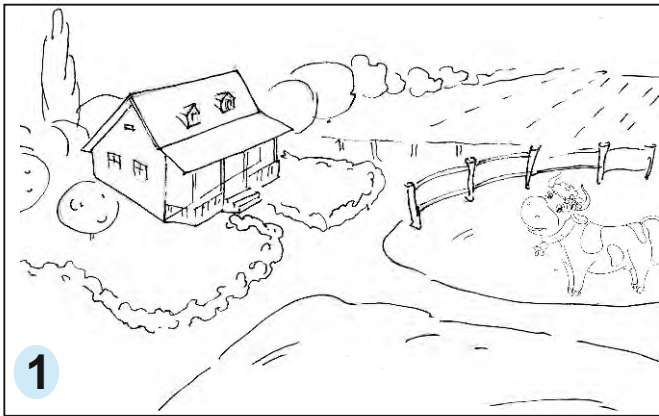

Lesson 3 We can play.

Домашнее задание 1. Попросите раскрасить рисунки, выполненные детьми в классе.

Домашнее задание 2. Попросите ребёнка нарисовать в пустом квадрате то, что ему нравится, например: любимую игрушку, любимое время года, любимое животное и так далее. Попросите составить предложение к своему рисунку, например: «*I like spring*» или «*I like cars*».

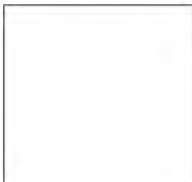
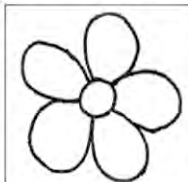
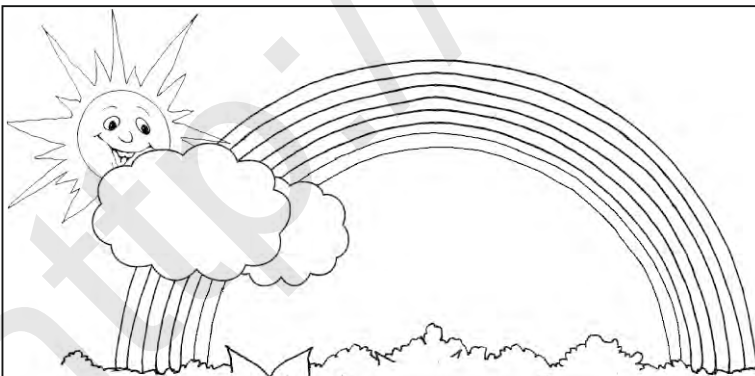

2

Revision 8

1 Sing a song.

2  Look, listen and tick.

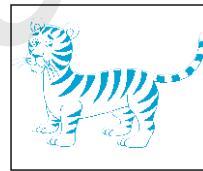
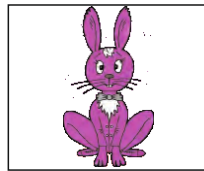
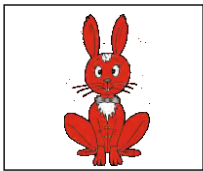
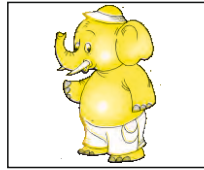
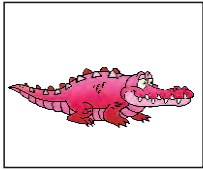

3 Look, find and count.



4 Look, listen and circle.

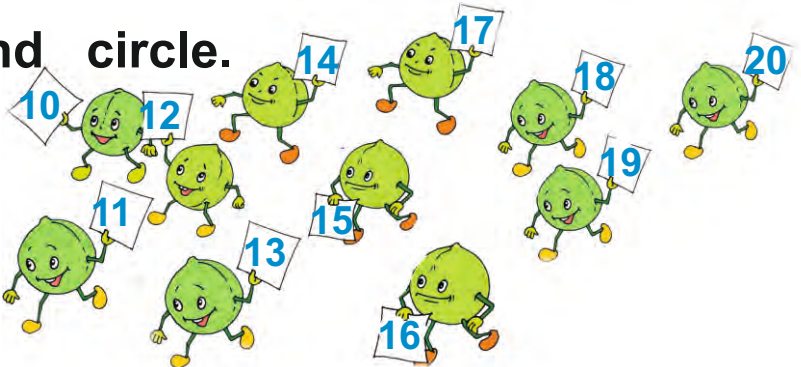

5  Play "Competition".

Unit 14 Fairy world

Lesson 1 I have a magic wand.

1



Play "Magic colours".

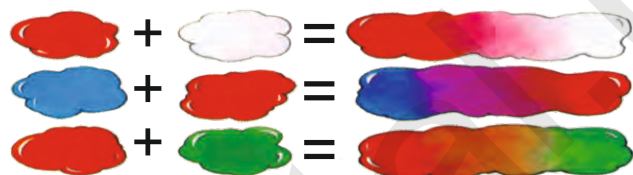
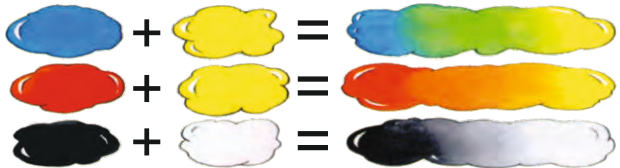

2



Play "Magic wand".



3



Look and do.

4



Play "I'm Jinn".

5



Play "Magic lamp".

6



Play "Magic box".



Unit 14 Fairy world

Lesson 2 Magic watermelon

1a Look and say.

1b Look, listen and say.



2 Perform and watch.

Unit 14 Fairy world

Lesson 3 Little Mook

1 Look and count.



2 Look and answer.



3 Look, listen and match.

Unit 14 Fairy world

Lesson 4 Let's play!

1  Look and say.



2 Perform and watch.



Для родителей

Просмотрите вместе с ребёнком предыдущие три урока и подготовьтесь к уроку на повторение.

Unit 14 Fairy world

Lesson 1 I have a magic wand.

Для родителей

Попросите ребёнка рассмотреть таблицу с рисунками и составить предложения к каждому рисунку, например: «I have a kite. It's red and yellow.» (У меня есть воздушный змей. Он красно-жёлтый).

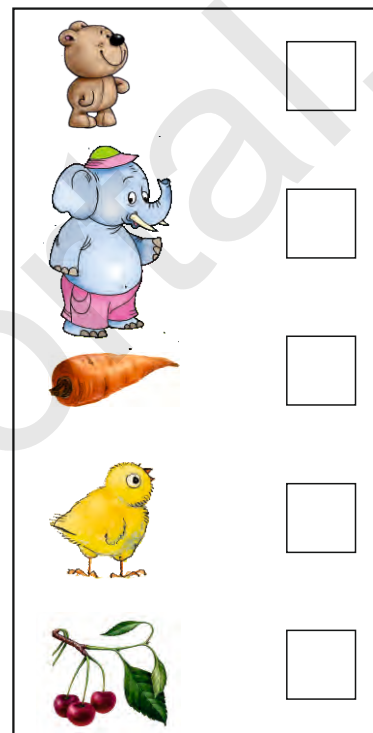
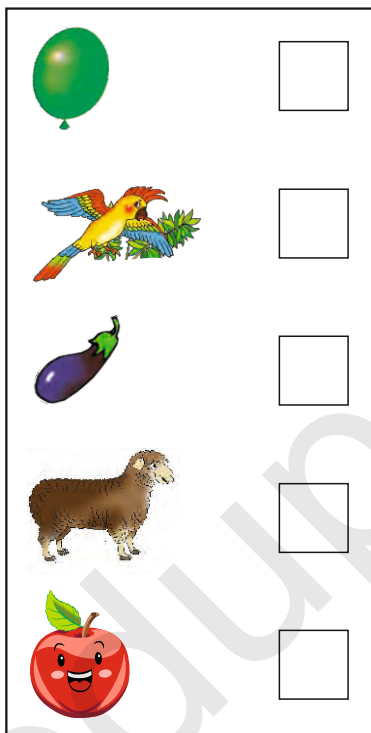
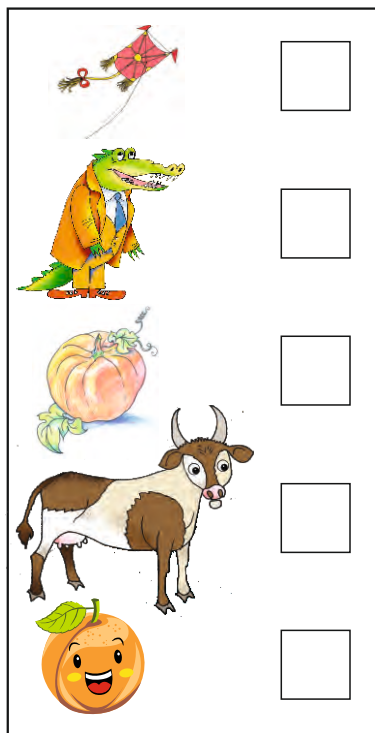

Unit 14 Fairy world

Lesson 2 Magic watermelon

Для родителей

Попросите ребёнка раскрасить рисунки и вспомнить сказку, например:

«*This is Peri. She's good. She has a magic wand.*» (Это Пэри. Она хорошая. У неё есть волшебная палочка).

Попросите ребёнка правильно пронумеровать картинки и побеседуйте с ним, почему он выбрал именно тот или иной порядок расстановки картин. Помогите раскрасить рисунки.

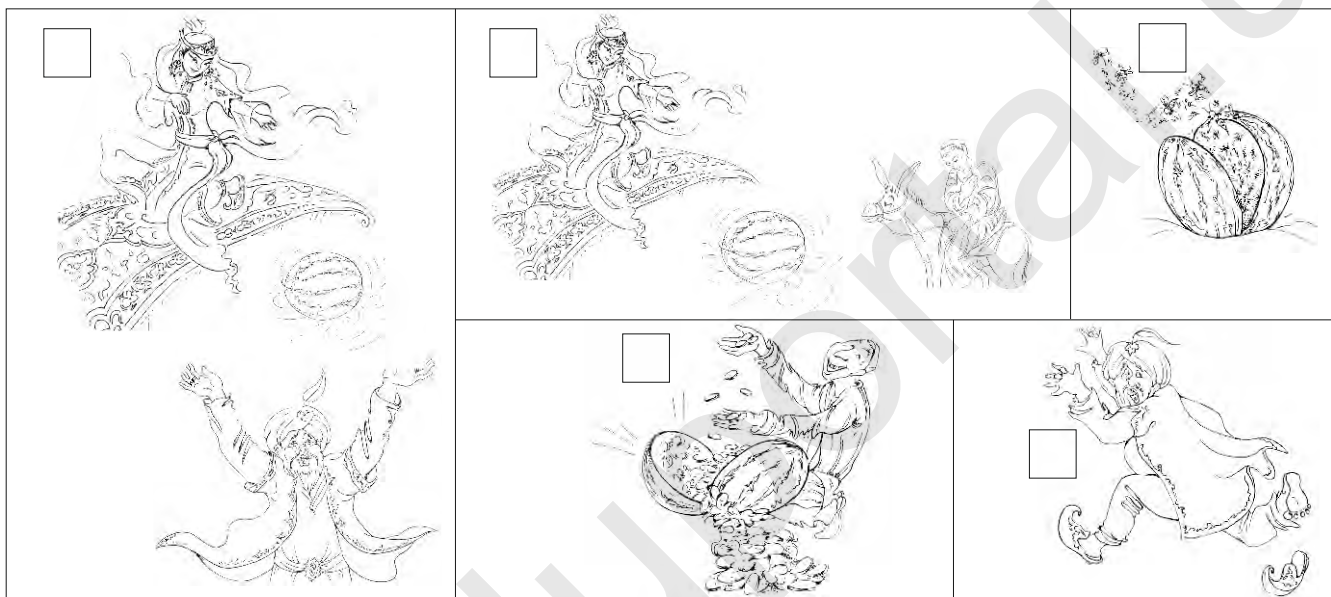

Lesson 3 Little Mook

Для родителей

Попросите ребёнка раскрасить рисунки с маленьким Муком и составить предложения про него так, как они делали в классе, например: «*Little Mook has long ears.*» (У маленького Мука выросли большие уши).

Примечание: Подготовить для ребёнка к следующему уроку маску животного.



Revision 9

1 Sing a song.

2 Look, colour and say.

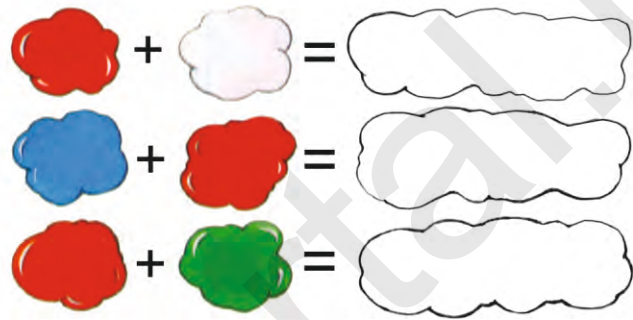
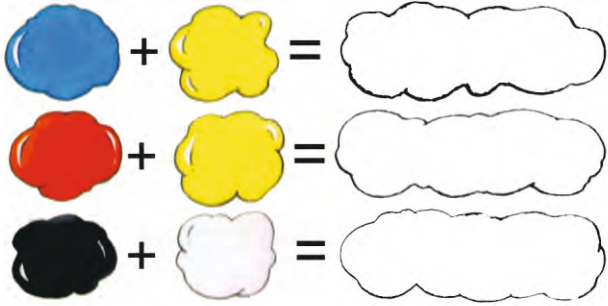

3 Look and say.

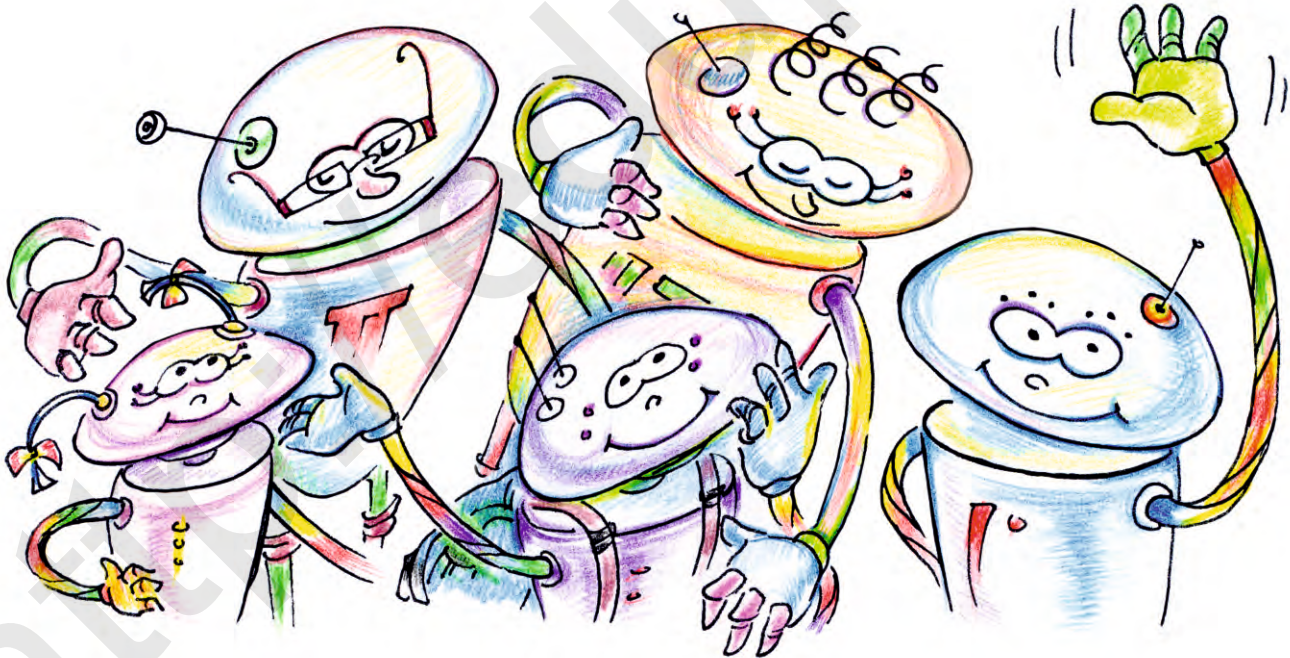

4  Look and do.

5  Play "True/False".

Дорогие родители!

Наши дети познают мир, постоянно задавая вопросы: а это что? а почему? зачем? и так далее. Наша задача заключается не только в том, чтобы помочь им найти ответы на вопросы, но и в том, чтобы наши юные «почемучки» задавали их как можно больше, расширяя свой кругозор и повышая интеллектуальный потенциал.

В приложении к учебнику на страницах 96–104 приведены вопросы, которые ученики 1 класса должны уметь понимать, задавать и отвечать на них. Некоторые вопросы, например, «What's this?» (Что это?) повторяются в каждом разделе учебника, начиная со второго. Обратите внимание на то, что на некоторые вопросы, такие как «Is it a pen?» (Это ручка?) достаточно дать краткий ответ: «Yes./No.» (Да./Нет.).

На страницах приложения даны материалы отдельно на каждый раздел, включая слова и выражения, а также конструкции. Используя их в вопросах и ответах, приведённые в таблицах, вы сможете практиковаться с детьми на английском языке.

В таблицах есть дополнительные вопросы с ответами, которые помечены звёздочками (*). Детям не обязательно уметь задавать их, но они должны понимать их и реагировать, например, когда Вы зададите вопрос: «Where's a pen?» (Где ручка?), они смогут показать ручку или указать на неё.

Прежде чем прочитать транскрипции слов и выражений, Вам целесообразно хорошо ознакомиться с правилами и сведениями по фонетике, написанными ниже, и, при трудностях в произношении некоторых звуков (особенно, [θ], [ð], [v], [w], [i:], [ɔ:], [ɑ:], [u:], [z:], [æ], [eə], [ʊə]), собственных английского языка, обращаться за помощью к учителю.

Гласные и согласные звуки английского языка

Алфавит английского языка состоит из 26 букв, из которых 20 являются согласными (b, c, d, f, g, h, j, k, l, m, n, p, q, r, s, t, v, w, x, z), а 6 из них гласными (a, e, i, o, u, y). Эти гласные и согласные звуки дают всего 44 звука (24 согласные и 20 гласных).

Вы можете с легкостью изучить эти звуки, сопоставляя с русскими звуками с помощью следующих таблиц, и иметь возможность прочитать транскрипции, а также осуществлять правильное произношение английских слов в этой книге. Транскрипции слов представлены в квадратных скобках []. Главное ударение в транскрипциях выражено знаком ['] (например: cabbage [ˈkæbɪdʒ]), а второстепенное, т.е. слабое ударение знаком [ˌ] (например: engineer [ˌendʒɪniə]).

Сопоставительная таблица английских и русских согласных звуков

Согласные звуки английского языка	Похожие звуки в русском языке	Согласные звуки английского языка	Похожие звуки в русском языке
[p] plum [plʌm]	парта	[s] sun [sʌn]	сын
[b] bath [bɑ:θ]	баня	[z] zoo [zu:]	зоопарк
[t] tell [tel]	тип	[ʃ] ship [ʃɪp]	шарф
[d] drop [drɒp]	дверь	[ʒ] treasure [ˈtreʒə]	журнал
[k] king [kɪŋ]	кит	[h] hockey [ˈhɒki]	хоккей*** ³
[g] get [get]	гусь	[m] my [maɪ]	мастер
[tʃ] chip [tʃɪp]	чиновник	[n] new [nju:]	нарты
[dʒ] jump [dʒʌmp]	Джон	[ŋ] sing [sɪŋ]	ранг
[f] fun [fʌn]	фасоль	[l] lake [leɪk]	Лола
[v] vase [vɑ:z]	ваза	[r] role [rəʊl]	рука*** ⁴
[θ] think [θɪŋk]	*** ¹	[j] year [jɪə]	Йорк
[ð] that [ðæt]	*** ²	[w] wing [wɪŋ]	*** ⁵

***Примечание:

1) В английском языке буквосочетание «th» в одних случаях дает глухой звук [θ], в других – звонкий [ð]. Хотя звук [θ] немного похож на звук «с» в русском языке, он произносится иначе. Этот звук называется межзубным. Поэтому, для того чтобы правильно произнести звук [θ], кончик языка помещается между зубов и без звука выдувается воздух. Мы должны произносить звук [θ] правильно, а не так, как звук «с» в русском языке. В противном случае, слово понимается под совершенно другим значением. Сравните: **think** (думать) – **sink** (тонуть); **thin** (тонкий) – **sin** (грех).

2) Хотя звук [ð] немного похож на звук «з» в русском языке, он произносится иначе. Этот звук тоже называется межзубным. Для того, чтобы правильно произнести звук [ð] кончик языка помещается между зубов и выдувается воздух, но со звуком.

3) Английский звук [h] произносится иначе, чем русский звук «х». Звук [h], в отличие от русского звука более мягкий и легкий.

4) Английский звук [r] произносится иначе, чем русский звук «р». Английский звук [r] палатализован (смягчен). При произнесении его язык напряжен и не вибрирует.

5) Английский звук [w] отличается от русского звука «в». В отличие от русского звука «в», звук [w] не лабиализован. Для правильного произнесения звука [w] необходимо округлить губы. Мы должны произносить его правильно, в противном случае, слово может приобрести совершенно другое значение. Сравните: **west** (запад) – **vest** (майка; жилет).

Сопоставительная таблица английских и русских гласных звуков

Гласные звуки английского языка	Похожие звуки в русском языке	Гласные звуки английского языка	Похожие звуки в русском языке
[i:] ea ch [i:tʃ]	*** ¹	[ɜ:] lea rn [lɜ:n]	*** ¹
[ɪ] it s [ɪts]	иг ла	[ə] r iv er [ˈrɪvə]	э таж
[e] le g [leg]	бел ка	[eɪ] sa y [seɪ]	Эй! (восклицание)
[æ] ba g [bæɡ]	*** ^{2a}	[əʊ] g o [gəʊ]	телешо у
[ɑ:] ca r [kɑ:]	*** ¹	[aɪ] fi ne [faɪn]	ча й
[ɒ] to p [tɒp]	ко т	[aʊ] cl oud [klaʊd]	па у за
[ɔ:] fo rty [ˈfɔ:ti]	*** ¹	[ɔɪ] co in [kɔɪn]	бо й
[ʊ] go od [ɡʊd]	ку ль	[ɪə] he re [hɪə]	п ьеса
[u:] ru le [ru:l]	*** ¹	[eə] ch air [tʃeə]	*** ^{2b}
[ʌ] cu t [kʌt]	фа с!	[ʊə] usu al [ˈju:ʒʊəl]	*** ^{2b}

*** Примечание:

1) В английском языке долгие звуки выражаются в транскрипции знаком [:]. В русском языке нет таких долгих звуков, как [i:], [ɔ:], [ɑ:], [u:] и [ɜ:]. Тем не менее, все они легко произносятся, за исключением [ɜ:], который напоминает звук, средний между «ё» и «о». Долгие звуки можно найти в следующих словах: **кни**га [ɪ] – **кни**ига [i:]; **во**лк [ɒ] – **во**олк [ɔ:]; **кла**н [ʌ] – **кла**ан [ɑ:]; **ру**ль [ʊ] – **ру**уль [u:].

2) В русском языке также нет звуков [æ], [eə] и [ʊə]. Поэтому произношение их может вызывать трудность у русскоязычных учеников. Можно дать этим звукам такое описание:

а) Звук [æ] представляет собой комбинацию звуков [a] и [e]. Он похож на звук «э» в русском языке, но чтобы правильно произнести [æ], надо широко открыть рот.

б) Звук [eə] представляет собой комбинацию звуков [e] и [ə]. Для того чтобы произнести [eə], можно начать с [e] и закончить с [ə], т.е. первый элемент произносится под ударением, а второй на выдохе.

в) Звук [ʊə] представляет собой комбинацию звуков [ʊ] и [ə]. Для того чтобы произнести [ʊə], можно начать с [ʊ] и закончить с [ə], т.е. первый элемент произносится под ударением, а второй на выдохе.

Unit 1 Greetings

Questions (Вопросы)	Answers (Ответы)
What's your name? ['wɒts jɔ: 'neɪm] Как тебя зовут?	My name is Jasur. [maɪ 'neɪm ɪz dʒɑː'sʊr] Меня зовут Джасур.
How are you? [haʊ 'ɑ: ju:] Как дела?	Great./OK. [greɪt/əʊ'keɪ] Отлично./Нормально.
Where are you from? ['weərə: ju: frɒm] Откуда ты?/Где ты живёшь?	I'm from Samarkand. [aɪm frɒm sɑːmɑːrkɑːnd] Я из Самарканда/Я живу в Самарканде.



Unit 2 I'm in class 1.

Questions (Вопросы)	Answers (Ответы)
How old are you? [haʊ əʊld 'ɑ: ju:] Сколько тебе лет?	I'm 7. [aɪm 'sevn] Мне 7 лет.
Is it a pen? [ɪz ɪt ə 'pen] Это ручка?	Yes./No. [jes / nəʊ] Да./Нет.
What's this? ['wɒts ðɪs] Что это?	It's a pen. [ɪts ə 'pen] Это ручка.
Where is the pen? (Show.)* [weəz ðə 'pen] Где ручка? (Покажи.)	(Pupil shows or points.)* (Ученик показывает или указывает.)

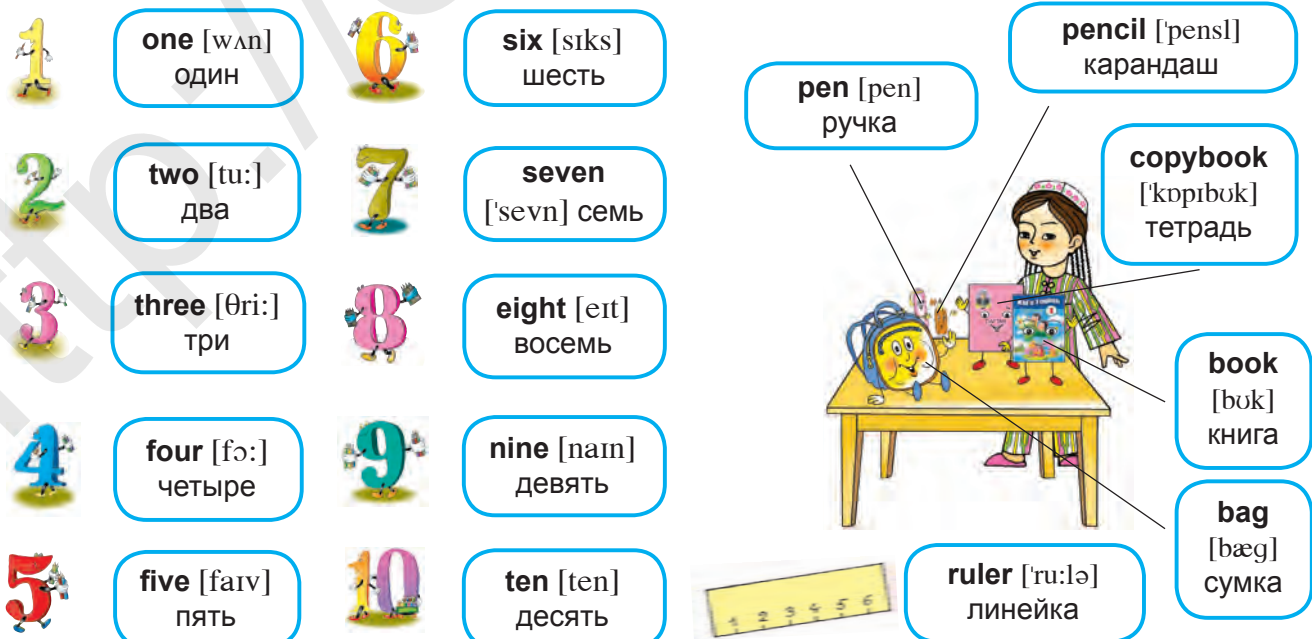

Unit 3 My family

Questions (Вопросы)	Answers (Ответы)
Who is this? ['hu: ɪz ðɪs] Кто это?	This is my mother. ['ðɪs ɪz maɪ 'mʌðə] Это моя мама.
What's his name? ['wɒts hɪz 'neɪm] Как его зовут?	His name's Rustam. [hɪz 'neɪmz rʊs'tʌm] Его зовут Рустам.
What's her name? ['wɒts hɜ: 'neɪm] Как её зовут?	Her name's Sevара. [hɜ: 'neɪmz sev'ɑ:l] Её зовут Севара.

family ['fæməli] семья

father ['fɑ:ðə] папа

mother ['mʌðə] мама



baby ['beɪbi]
ребёнок
(новорождённый)

sister ['sɪstə] сестра

brother ['brʌðə] брат

Unit 4 My friend

Questions (Вопросы)	Answers (Ответы)
Who is your friend?* ['hu: ɪz jɔ: 'frend] Кто твой друг?	Jasur. [dʒʌ'sʊr] Джасур.
How old is he?* ['haʊ əʊld 'ɪz hi:] Сколько ему лет?	He's 7.* [hi:z 'sevɪn] Ему 7 лет.
How old is she?* ['haʊ əʊld 'ɪz fi:] Сколько ей лет?	She's 6.* [ʃi:z 'sɪks] Ей 6 лет.

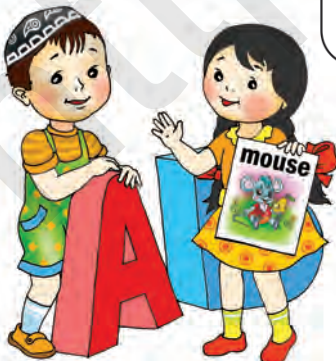

I'm a boy. [aɪm ə 'bɔɪ]
Я мальчик.
She's a girl.
[ʃi:z ə 'gɜ:l] Она девочка.

I'm a girl. [aɪm ə 'gɜ:l]
Я девочка.
He's a boy. [hi:z ə 'bɔɪ]
Он мальчик.



Unit 5 Toys and colours

Questions (Вопросы)	Answers (Ответы)
What's this? ['wɒts ðɪs] Это что? (Что это?)	It's a car. [ɪts ə 'kɑ:] Это автомобиль.
What colour is it? ['wɒt 'kɒlə ɪz ɪt] Какой цвет?	It's blue. [ɪts 'blu:] Голубой.
Is it a doll? [ɪz ɪt ə 'dɒl] Это кукла?	Yes./No. [jes / nəʊ] Да./Нет.

toy [tɔɪ] игрушка

black [blæk] чёрный

brown [braʊn] коричневый

blue [blu:] синий

purple ['pɜ:pəl] фиолетовый

pink [pɪŋk] розовый

white [waɪt] белый

orange ['ɒrɪndʒ] оранжевый

grey [greɪ] серый

plane [pleɪn] самолёт

ball [bɔ:l] мяч

teddy bear ['tedɪbeə] плюшевый мишка

car [kɑ:] автомобиль

doll [dɒl] кукла

train [treɪn] поезд

Unit 6 Parts of the body

Questions (Вопросы)	Answers (Ответы)
What's this? ['wɒts ðɪs] Что это?	It's a head. [ɪts ə 'hed] Это голова.
Is this a head? [ɪz ðɪs ə 'hed] Это голова?	Yes. (Yes, it is.)/No. (No, it isn't.) [jes. ('jes ɪt ɪz) / nəʊ. ('nəʊ ɪt ɪznt)] Да (это голова)./Нет (это не голова).
What can fly?* ['wɒt kæn 'flaɪ] Что может летать?	A kite.* [ə 'kaɪt] Воздушный змей.
Who can swim?* ['hu: kæn 'swɪm] Кто умеет плавать?	Jasur.* [dʒɹ'sʊr] Джасур.

fly [flaɪ] летать

run [rʌn] бегать

jump [dʒʌmp] прыгать

climb [klaɪm] взбираться

swim [swɪm] плавать

go [gəʊ] идти

nose [nəʊz] нос

head [hed] голова

eye [aɪ] глаза

right [raɪt] правый

mouth [maʊθ] рот

hand [hænd] рука

left [left] левый

leg [leg] нога

Unit 7 Seasons

Questions (Вопросы)	Answers (Ответы)
Is it summer? [ɪz ɪt 'sʌmə] Это лето?	Yes. (Yes, it is.)/No. (No, it isn't.) [jes. ('jes ɪt 'ɪz) / nəʊ. ('nəʊ ɪt 'ɪznt)] Да (это лето)./Нет (это не лето).
Why do you like spring?* ['waɪ du: ju: 'laɪk 'sprɪŋ] Почему ты любишь весну?	It's warm.* [ɪts 'wɔ:m] Потому что тепло.
What colour is winter? ['wɒt 'kʌlər ɪz 'wɪntə] Какого цвета зима?	White. [waɪt] Белого.
Is it hot? [ɪz ɪt 'hɒt] Жарко?	Yes. (Yes, it is.)/No. (No, it isn't.) [jes. ('jes ɪt 'ɪz) / nəʊ. ('nəʊ ɪt 'ɪznt)] Да (жарко)./Нет (не жарко).



winter
['wɪntə] зима

spring
['sprɪŋ] весна

cold
[kəʊld] холодно

warm
[wɔ:m] тепло

hot
[hɒt] жарко

cool
[ku:l] прохладно



stand up ['stænd 'ʌp]
встать
sit down ['sɪt 'daʊn]
сесть
New Year [nju: 'jɪə]
Новый год

New Year tree [nju: 'jɪə 'tri:]
новогодняя ёлка
snowman ['snəʊmən]
снеговик
Father Frost [fɑ:ðə 'frɒst]
Дед Мороз

autumn
['ɔ:təm] осень

summer
['sʌmə] лето

Unit 8 The world around us

Questions (Вопросы)	Answers (Ответы)
What's the weather? ['wɒts ðə 'weðə] Какая погода?	It's sunny. [ɪts 'sʌni] Погода солнечная.
Can you skate?* [kən ju: 'skeɪt] Ты умеешь кататься на коньках?	Yes./No.* [jes / nəʊ] Да./Нет.
Is it sunny? [ɪz ɪt 'sʌni] Солнечно?	Yes. (Yes, it is.)/No. (No, it isn't.) [jes. ('jes ɪt 'ɪz) / nəʊ. ('nəʊ ɪt 'ɪznt)] Да (солнечно)./Нет (не солнечно).



cloudy
['klaʊdi]
облачно



rainy
['reɪni]
дождливо



hockey
['hɒki]
хоккей

fly a kite ['flaɪ ə 'kaɪt]
запускать змея

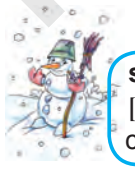

snowy
['snəʊi]
снежно

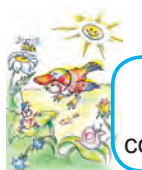

sunny
['sʌni]
солнечно



ski [ski:]
кататься на лыжах

skate [skeɪt]
кататься на коньках



football ['fʊtbɔ:l] футбол

jump a rope
['dʒʌmp ə 'reɪp]
прыгать через скакалку

Unit 9 Domestic animals

Questions (Вопросы)	Answers (Ответы)
What's this? ['wɒts ðɪs] Что это?	It's a rabbit. [ɪts ə 'ræbɪt] Это кролик.
What colour is the sheep? ['wɒt 'kʌləɪz ðə 'ʃi:p] Какого цвета овца?	It's brown. [ɪts 'braʊn] Она коричневая.

domestic animals [də'mestɪk 'ænɪməlz] домашние животные

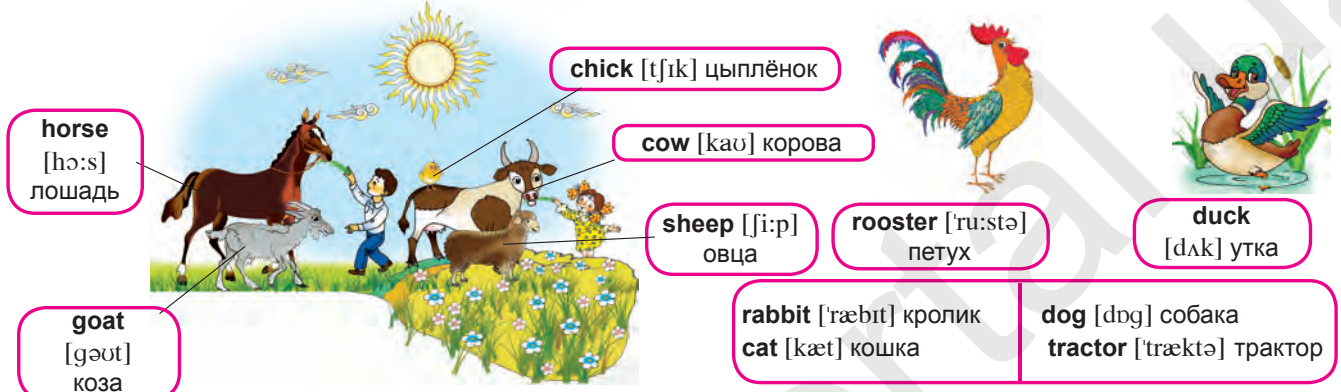

Unit 10 Wild animals

Questions (Вопросы)	Answers (Ответы)
What can you do?* ['wɒt kən ju: 'du:] Что ты умеешь делать?	I can run.* [aɪ kən 'rʌn] Я умею бегать.
Can you jump?* [kən ju: 'dʒʌmp] Ты можешь прыгать?	Yes./No.* [jes / nəʊ] Да./Нет.
What colour is the crocodile?* ['wɒt 'kʌləɪz ðə 'krɒkədɪl] Какого цвета крокодил?	It's green.* [ɪts 'ɡri:n] Он зелёный.



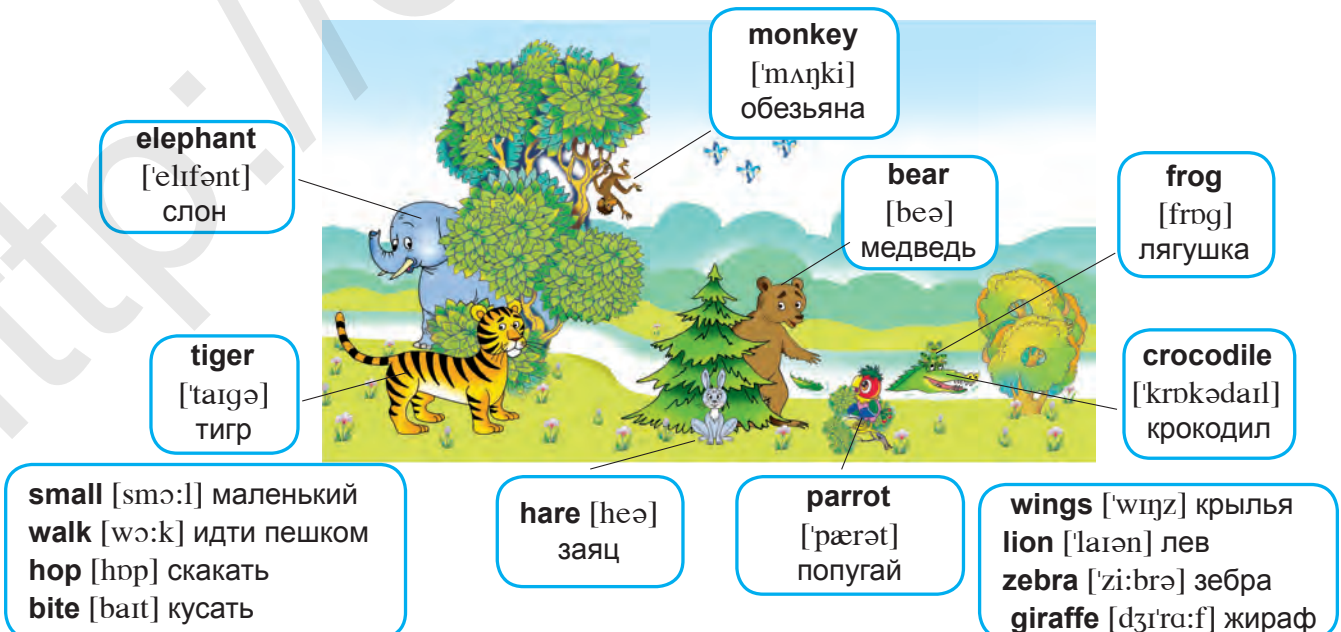





wild animals ['waɪld 'ænɪməlz] дикие животные



Unit 11 Vegetables











Questions (Вопросы)	Answers (Ответы)
Is it a cucumber? [ɪz ɪt ə 'kju:kəmbə] Это огурец?	Yes. (Yes, it is.)/No. (No, it isn't.) [jes. ('jes ɪt 'ɪz) / nəʊ. ('nəʊ ɪt 'ɪznt)] Да (это огурец)./Нет (это не огурец).
What's this? ['wɒts ðɪs] Что это?	It's a carrot. [ɪts ə 'kærət] Это морковь.

vegetables ['vedʒtəbləz] ОВОЩИ

 potato [pə'teɪtəʊ] картошка	 cabbage ['kæbɪdʒ] капуста	 tomato [tə'mɑ:təʊ] помидор	 carrot ['kærət] морковь
 eggplant ['egplɑ:nt] баклажан	 onion ['ɒnjən] лук	 cucumber ['kju:kəmbə] огурец	 pepper [ˈpepə] перец
 pumpkin [ˈpʌmpkɪn] тыква	11 eleven [ɪ'velən] одиннадцать	30 thirty ['θɜ:ti] тридцать	
	12 twelve ['twelv] двенадцать	40 forty ['fɔ:ti] сорок	
	20 twenty ['twenti] двадцать	50 fifty ['fɪfti] пятьдесят	

Unit 12 Fruit

Questions (Вопросы)	Answers (Ответы)
Is it fruit? [ɪz ɪt 'fru:t] Это фрукты?	Yes. (Yes, it is.)/No. (No, it isn't.) [jes. ('jes ɪt 'ɪz) / nəʊ. ('nəʊ ɪt 'ɪznt)] Да (фрукты)./Нет (не фрукты).
What's this? ['wɒts ðɪs] Что это?	It's a banana. [ɪts ə bə'nɑ:nə] Это банан.

 peach [pi:tʃ] персик	fruit [fru:t] фрукты		 cherry ['tʃeri] вишня
 apple ['æpl] яблоко	 grapes ['greɪps] виноград	 strawberry ['strɔ:bəri] клубника	
 banana [bə'nɑ:nə] банан	 pear [piə] груша	 orange ['ɒrɪndʒ] апельсин	 apricot [eɪprɪkət] абрикос
			 watermelon ['wɔ:təmelən] арбуз

- 13** thirteen [θɜ:'ti:n] тринадцать
- 14** fourteen [fɔ:'ti:n] четырнадцать
- 15** fifteen [fɪfti:n] пятнадцать
- 16** sixteen [sɪks'ti:n] шестнадцать

- 17** seventeen [sevnti:n] семнадцать
- 18** eighteen [eɪti:n] восемнадцать
- 19** nineteen [naɪnti:n] девятнадцать
- 20** twenty ['twenti] двадцать

Unit 13 Things we can do

Questions (Вопросы)	Answers (Ответы)
Can you draw? [kən ju: 'drɔ:] Ты умеешь рисовать?	Yes./No. [jes / nəʊ] Да./Нет.
Can you count? [kən ju: 'kaʊnt] Ты умеешь считать?	Yes./No. [jes / nəʊ] Да./Нет.
Do you like spring? ['du: ju: 'laɪk 'sprɪŋ] Ты любишь весну?	Yes. (Yes, I do.)/No. (No, I don't.) [jes. ('jes aɪ 'du:) / nəʊ. ('nəʊ aɪ 'dɔʊnt)] Да (люблю)./Нет (не люблю).



rainbow ['reɪnbəʊ] радуга

see [si:] видеть
draw [drɔ:] рисовать
count [kaʊnt] считать
like [laɪk] нравиться, любить

flower ['flaʊə] цветок

Unit 14 Fairy world

Questions (Вопросы)	Answers (Ответы)
Do you like fairy tales? ['du: ju: 'laɪk 'feəri teɪlz] Вы любите сказки?	Yes. (Yes, I do.)/No. (No, I don't.) [jes. ('jes aɪ 'du:) / nəʊ. ('nəʊ aɪ 'dɔʊnt)] Да (люблю)./Нет (не люблю).
Is she good? (bad) [ɪz ʃi: 'ɡʊd / bæd] Она хорошая? (плохая)	Yes. (Yes, she is.)/No. (No, she is not.) [jes. ('jes ʃi: 'ɪz) / nəʊ. ('nəʊ ʃi: 'ɪznt)] Да, хорошая (плохая). Нет, не хорошая (плохая).
Is it big? [ɪz ɪt 'bɪɡ] Он большой?	Yes. (Yes, it is.)/No. (No, it is not.) [jes. ('jes ɪt 'ɪz) / nəʊ. ('nəʊ ɪt 'ɪznt)] Да, большой./Нет, не большой.



magic wand [ˌmædʒɪk 'wɒnd] волшебная палочка

magic lamp [ˌmædʒɪk 'læmp] волшебная лампа



good [ɡʊd] хороший
bad [bæd] плохой
big [bɪɡ] большой

short [ʃɔ:t] короткий
long [lɒŋ] длинный
tail [teɪl] хвост