

**O'zbekistan Respublikasi awil ha'm suw xojalig'i
ministrliigi**

Tashkent Ma'mleketlik Agrar Universiteti No'kis filiali

«Awil xojalig'ida menejment ha'm zootexniya» fakulteti

«Jerden paydalaniv ha'm jer kadastrı» kafedrası

Bakalavriat - 5410700- Jer du'ziw ha'm jer kadastrı

4-TOPAR STUDENTI QALMAG'ANBETOV RINATTIN'

Pitkeriw qa'niygelik jumısı

Tema: «Qaraqalpaqstan Respublikası Shımbay rayonu «Qosterek» awıl
xojalıq aymag'ındag'ı rayon rezerv jer maydanlarinan
«Mambetkarimov Nietbay» juwapkershiligi sheklengen ja'miyetine
jasalma ko'l jaratıw ha'm baliq o'rshitiw ushin jer uchastkasın
ajıratıp beriw haqqındag'ı»

Basshı _____ A.Nazarov

«Jumis ko'rip shıgıldı ha'm qorg'awg'a jiberildi »

«Jerden paydalanıw ha'm jer kadastrı»
kafedrasının` bashg'ı, a/x.i.k., ag'a
ilimiy xızmetker _____ N.B.Reimov
2016 jil «__» _____

«Awıl xojalıg'ında menejment ha'm
zootexniya» fakulteti dekanı, v.i.k,
_____ R.Jumashev
2016 jil «__» _____

Pitkeriw qa'niygelik jumısı kafedradan da'slepki qorg'awdan o'tti
_____ sanlı bayannaması «_____» _____ 2016 jil

No'kis 2016

Mazmunı

	Pitkeriw qa`niygelik jumısının` quramlıq bo`limleri	Betler
	Mazmunı	2
	PKJ ushın tapsırma	3
	PKJ joybarı bag`darlaması	5
	Kirisiw	9
I- bap	1.1. Pitkeriw qa`niygelik jumısının` maqseti ha`m wazıypası	12
	1.2. A`debiyatlarg`a sholıw	13
	1.3. Awıl xojalıq jer tu`rlerinin` normativ bahaların anıqlaw	
II-bap	Tiykarg`ı bo`lim. 2.1. Qaraqalpaqstanda balıqshılıqtı rawajlandırıwdın` za`ru`rligi, mu`mkinshilikleri ha`m perspektivaları	19
	2.2. «Mambetkarimov Nietbay» juwapkershiligi sheklengen ja`miyeti baslıg`ı N.Mambetkarimovtın` Sımbay rayonı ha`kimi wazıypasın waqtınsha atqarıwshı O. Qazaqbaevqa, Qaraqalpaqstan Respublikası jer Resursları ha`m ma`mleketlik Kadastr basqarması baslıg`ı U. Jalelovqa qatnas qag`azı	20
	2.3. Shımbay rayonı Awıl ha`m suw xojalıg`ı bo`liminin` «Qosterek» APJ aymag`ındag`ı rayon rezerv jer maydanlarınan «Mambetkarimov Nietbay» juwapkershiligi sheklengen ja`miyetine jasalma ko`l jaratıw ha`m balıq o`rshitiw ushın jer maydanlarınan ijarag`a ajıratıp beriw haqqında	21
	2.4. Qaraqalpaqstan Respublikası Shımbay rayonı ha`kiminin` Qararı	22
	2.5. Qaraqalpaqstan Respublikası ta`biyattı qorg`aw boyınsha ma`mleketlik komiteti juwmag`ı	23
	2.6. Shımbay rayonı hakiminin` jer tan`law ha`m ajıratıw boyınsha du`zilgen turaqlı komissiyanın` akti	25
	2.7. Ajıratılğ`an jer maydanının` jaylasıw sxeması	28
III-bap	3.1. Qaraqalpaqstan Respublikası Shımbay rayonı «Mambetkarimov Nietbay» juwapkershiligi sheklengen ja`miyetine ajıratılıp atırğ`an jer uchastkasının` ornında ko`rsetiw	30
	3.2. Balıq saqlaw ushın mo`lsherlengen xojalıqlardag`ı jasalma ko`ller - ha`wizler, olardıń tolıq, tolıq bolmag`an ha`m a`piwayı tu`rlerin joybarlaw	31
	3.3. Jıllı ha`m suwıq suwda o`setug`ın balıqlar ushın orınlardı jobalastırıw	33
	3.4. Balıq saqlaw ushın mo`lsherlengen xojalıqlardag`ı jasalma ko`llerdin` iyelerinin` biliwi kerek bolg`n qag`ıydalar	33
	3.5. Balıqshılıq ko`lleri menen ha`wizlerinin` biologik ha`m texnikalıq talapları	34
	3.6. Qaraqalpaqstan Respublikası sha`rayatında o`se alatug`ın suwıq suwda- jasalma ko`llerde o`rshitetug`ın balıqlardıń sıpatlaması	42
	3.7. Jasalma ko`llerde - ha`wizlerde o`siriletug`ın tiykarg`ı balıqlardıń qisqasha zootexnikalıq xarakteristikası	44
	3.8. Balıq o`rshiytug`ın jasalma ko`llerdi – ha`wizlerdi tazalaw-melioratsiyalıq ilajları	50
	3.9. Balıq islep shıg`ıw ha`m ha`r tu`rli balıqlardıń jınısıy jetiliwi boyınsha jobalastırıw jumısları	50
	Juwmaqlaw	52
	O`miri qa`wipsizligi	54
	Paydalang`an a`debiyatlar	60

Tashkent Ma'mleketlik Agrar Universiteti No'kis filiali

Fakultet: Awil xojalig'ında menejment ha'm zootexniya

Kafedra: Jerden paydalanıw ha'm jer kadastrı

Qa'nigelik: Jer du'ziw ha'm jer kadastrı

«Tastıyqlayman»

Kafedra baslıg'ı _____

«__» _____ 2016__ j.

QA'NIYGELIK PITKERIW JUMISIN ORINLAW USHIN TAPSIRMA

Studenttin' atı, familiyası – Qalmag'anbetov Rinat Sarqıtbaevich

Joybardın' teması - «Qaraqalpaqstan Respublikası Shımbay rayonu «Qosterek» awıl xojalıq aymag'ındaǵı rayon rezerv jer maydanlarınan «Mambetkarimov Nietbay» juwapkershiligi sheklengen ja'miyetine jasalma ko'l jaratıw ha'm baliq o'rshitiw ushin jer uchastkasın ajratıp beriw haqqındaǵı»

Tema № _____ buyırıq penen «_____» _____ 2016_____ tastıyqlang'an.

Orinlang'an PQJ-nı kafedrag'a tapsırıw mu'ddeti

PQJ-nı orinlawda paydalanılǵ'an mag'lıwmatlar ha'm hu'jjetler- Prezident miynetleri, «Jer kadastrı» kitabı, a'debiyatlar ha'm No'kis qalasının' ball bonitetin islew hu'jjetleri

PQJ jazba bo'liminin' tiykarg'ı quramı – Mazmunı, PQJ g'a tapsırma, pitkeriw qa'niygelik jumısınin' maqseti ha'm wazıypası, a'debiyatlarg'a sholıw, awıl xojalıq jer tu'rlerinin' normativ bahaların anıqlaw, Qaraqalpaqstanda baliqshılıqtı rawajlandırıwdın' za'ru'rliǵı, mu'mkinshilikleri ha'm perspektivaları, qatnas qag'azı, jer maydanlarınan ijarag'a ajratıp beriw haqqında, rayonu ha'kiminin' Qararı, ta'biyattı qorg'aw boyınsha ma'mleketlik komiteti juwmag'ı, jer tan'law ha'm ajratıw boyınsha du'zilgen turaqlı komissiyanın' akti, ajratılǵ'an jer maydanınin' jaylasıw sxeması, baliq saqlaw ushin mo'lsherlengen xojalıqlardag'ı jasalma ko'ller - ha'wizler, olardıń tolıq, tolıq bolmag'an ha'm a'piwayı tu'rlerin joybarlaw, Jilli ha'm suwıq suwda o'setug'in baliqlar ushin orinlardı jobalastırıw, baliq saqlaw ushin mo'lsherlengen xojalıqlardag'ı jasalma ko'llerdin' iyelerinin' biliwi kerek bolǵ'n qag'ıydalar, baliqshılıq ko'lleri menen ha'wizlerinin' biologik ha'm texnikalıq talapları, Qaraqalpaqstan Respublikası sha'rayatında o'se alatug'in suwıq suwda- jasalma ko'llerde o'rshitiletug'in baliqlardin' sıpatlaması, jasalma ko'llerde - ha'wizlerde o'siriletug'in tiykarg'i baliqlardin' qisqasha zootexnikalıq xarakteristikası, baliq o'rshiytug'in jasalma ko'llerdi – ha'wizlerdi tazalaw-melioratsiyalıq ilajları, baliq islep shıǵ'ıw ha'm ha'r tu'rli baliqlardin' jınısiy jetiliwi boyınsha jobalastırıw jumislari, juwmaqlaw, o'miri qa'wipsizligi, paydalang'an a'debiyatlar.

PQJ boyınsha ma'sla'ha'tshiler:

Bo'lim	Atı, familiyası	Tapsırma berildi ku'n, imza	Qabıllandı ku'ni, imza
4-5	A.Nazarov	20.02.2016 j	20.02.2016 j
7,8,9,10,11	A.Nazarov	27.02.2016 j	24.05.2016 j
6	Reimov N.	3.03.2016 j	28.05.2016 j
14	Utepbergenova V	27.03.2016 j	30.05.2016 j

Tapsırma berildi _____ İlimiy basshı- A.Nazarov
 Tapsırmanı qabılladım _____ Student- R.Qalmag'anbetov.

PQJ nı orınlawdın' kalendarlıq rejesi

№	Joybardın' tiykarg'ı bo'limleri	Orınlanıw mu'ddetleri	Ulıwma ko'lemge salıstırğ'anda %	
			tapsırıldı	Orınlandı
1	Mazmunı.			
2	PQJ g'a tapsırma.	02-07- 02.2016	02- 02.2016	07- 02.2016
3	Bag'darlaması.	08-12- 02.2016	08- 02.2016	12- 02.2016
4	Kirisiw.	13-18- 02.2016	13- 02.2016	18- 02.2016
5	Ta'biyg'ıy sotsial ekonomikalıq sharayatlar.	19-28- 02.2016	19- 02.2016	28- 02.2016
6	Joybarlıq bo'lim.	01-25- 03 .2016	01- 03.2016	25- 03.2016
7	Joybardı ekonomikalıq ha'm ekologiyalıq tiykarlaw.	26.03 -12.04. 02.2016	26- 03.2016	12- 04.2016
8	Juwmaqlaw.	13-23- 04. 2016	13- 02.2016	23- 04.2016
9	Paydalang'an a'debiyatlar.	24 -30- 04 .2016	08- 02.2016	12- 02.2016
10	O'mir qa'wipsizligi.	10-15- 05. 2016	10. 05. 2016	15- 05. 2016
11	Basshıg'a tekseriw ha'm pikir alıw.	16- 19 - 05. 2016	16. 05. 2016	19- 05. 2016
12	Pechattan shıg'arıw.	20- 21 - 05. 2016	20. 05. 2016	21- 05. 2016
13	Slaid- prezentatsiya tayarlaw.	22- 24 - 05. 2016	22. 05. 2016	24- 05. 2016
14	Qa'niygeden sın alıw.	25- 27 - 05. 2016	25. 06. 2016	27- 05. 2016
15	Kafedradan o'tiw.	28- 05-03-06- 2016	28. 06. 2016	03 - 06. 2016
16	Pitkeriw jumısın qorg'aw	04-15 - 06. 2016	15. 06. 2016	15 - 06. 2016

PQJ ilimiy basshısı
 PQJ nı orınlawshı student

A. Nazarov
 R. Qalmag'anbetov

O'ZBEKSTAN RESPUBLİKASI JOQARI HA'M ORTA ARNAWLI
BİLİMLENDİRİW MİNİSTRLİĞİ

Tashkent Ma'mleketlik Agrar Universiteti No'kis filiali

Fakultet: Awıl xojalıg`ında menejment ha`m zootexniya

Kafedra: Jerden paydalanıw ha`m jer kadastrı

Qa'nigelik: Jer du`ziw ha`m jer kadastrı

«Jaqlawg'a jiberildi»
«Jerden paydalanıw ha`m jer kadastrı»
kafedrasının' baslıg'ı,
awıl xojalıg'ı ilimlerinin' kandidati
ag'a ilimiy xızmetker
_____ N.B.Reimov
«_____» _____ 2016 j.

«Jer du'ziw ha'm jer kadastrı» bilim bag'darı studenti Qalmag`anbetov Rinattın'

*«Qaraqalpaqstan Respublikası Shımbay rayonu «Qosterek» awıl xojalıq
aymag`ındag`ı rayon rezerv jer maydanlarınan «Mambetkarimov Nietbay»
juwappershiligi sheklengen ja`miyetine jasalma ko`l jaratıw ha`m balıq o`rshitiw
ushın jer uchastkasın ajiratıp beriw haqqındag`ı»
atamasındag`ı*

PİTKERİW QA'NIYGELİK JUMISI

bag'darlaması

Orınlawshı

«Jer du'ziw ha'm jer kadastrı»
bilim bag'darı 4 - kurs studenti
Qalmag`anbetov R

İlimiy basshı

Nazarov A

Joba

Shımbay rayonının «Qosterek» awıl xojalıq aymag`ındag`ı rayon rezerv jer maydanlarınan «Mambetkarimov Nietbay» juwapkershiligi sheklengen ja`miyetine jasalma ko`l jaratıw ha`m balıq o`rshitiw xalıqtı balıq penen ta`miynlew elimizdin` ekonomikalıq siyasatın ko`teriw ushın jer uchastkasın ajıratıp beriw temamızdin` baslı wazıypası bolıp esaplanadı. Bul juwapkershiligi sheklengen ja`miyet awıl xojalıg`ında paydalanılmay turg`an jerlerden u`nemli paydalanıw maqsetinde jasalma ko`l jaratıw ha`m balıq o`rshitiw ushın alınıwı tiyis bolg`an rejeli o`nim alıw maqsetinde ko`l jartıwg`a qarar qıldı. Oblastlıq, rayonlıq ha`kimiyatlardıń belgilep bergен jerlerden o`nimdarlı paydalanıw islenip atırg`an jumıslarda xalıqtı balıq penen ta`miynlew baslı wazıypa bolıp tabıladı. Sol ushın Qaraqalpaqstan Respublikası klimat sharayatında jerden maksimal paydalanıwdın` ha`m onın` anıqlang`an jer tu`rine qarap islenetug`ın jumı anıqlanıw alınıadı. Ajıratılğ`an jer ushaskanın` shegarası jollar sheller jap-salma ieykeshler ha`mde basqa topoelementlerden ibarat. Usı jumıslardı orınlanıwınin` juwmag`ı Shımbay rayonının`«Qosterek» awıl puxaralar jıyını aymag`ındag`ı rayon jer qorı maydanlarınan «Mambetkarimov Nietbay» juwapkershiligi sheklengen ja`miyetine jasalma ko`l jaratıw ha`m balıq o`rshitiw ushın ja`mi 9,8 ga sonnan 9,8 ga awıl xojalıg`ında paydalanılmaytug`ın basqa jer maydanların waqtınsha 10-jıl mu`ddetke ijarag`a alıp islep shıg`ılıwınin` xojalıqqa ta`siri, anıqlanıwı tiykarında xojalıqtın` egislik strukturasına o`zgerisler kiritiw boyınsha o`tkerilgen ilimiy izertlew jumıslarınin` juwmag`ı Qalmag`anbetov Rinattın` pitkeriw qa`niygelik jumısında keltirilgen.

Jumıstı orınlaw ushın metodikalıq ko`rsetpege say pitkeriw qa`niygelik jumısınin` student ushın tapsırması, bag`darlaması islep shıg`ıldı.

PQJ nın` kirisiw bo`liminde ball bonitetti o`tkeriwdin` talabınan, rayonnın` ha`m fermer xojalıg`ınin` ta`biyg`ıy sotsial – ekonomikalıq sharayatınan qısqasha mısallar keltirilip, joybarlıq bo`limde tiykarg`ı materiallar, joybardın` ekonomikalıq ha`m ekologiyalıq paydalılıg`ı, juwmaqlar, insan o`miri qa`wipsizligi, paydalanılğ`an a`debiyatlar ha`m qosımsha materiallar keltirilgen.

Jumıstın'a'hmıyeti. Respublikamızdın' jerlerinin' hasıldarlıq da'rejesin ba'rqulla gu'zetip barıw, jer resurslarınan u'nemli paydalanıw, topırak xasıldarlıgın saqlaw ha'm joqarılatıp barıw, sonday-aq awıl-xojalıq eginlerinin' o'nimin anıq rejelestiriw, jerdi ha'r ta'repleme sıpatın jaqsılaw ushın jerdin' qunarlılıg'ı tiykarında hareket etiw talap etiledi.

Bakalavr pitkeriw jumısın alıp barıw ushın izertlew jumısları to'rt basqıshta alıp barıladı.

1. Teoriyalıq izertlewler.
2. A'meliy izertlewler.
3. Dala basqıshı jumısları.
4. Bakalavr pitkeriw jumısın jazıw

1. Teoriyalıq izertlewlerde - Shımbay rayonının' «Qosterek» awıl puxaralar jıyını aymag'ındag'ı rayon jer qorı maydanlarınan «Mambetkarimov Nietbay» juwapkershiligi sheklengen ja'miyetine jasalma ko'l jaratıw ha'm balıq o'rshitiw sıpatın bahalawdı joybarlaw boyınsha a'debiyatlarg'a sholıwlar, materiallar menen tanısılıp shıg'ıladı. olardın' ko'beyiw jag'dayı ha'm o'sip rawajlanıwı ha'm ko'ld rawajlanıw jag'dayları o'zgerisler haqqında baspa so'zde shıg'arılğ'an ilimiy materiallarg'a a'debiy sholıw jasaladı. Temanın' a'hmıyetliliginin' tiykarlanıwı jer ajratıw boyınsha kapital qurılısı ta'miyinlew boyınsha isleniletug`ın rasmiy xujjetler ha'm bunı tastıyıqlawshı qarar bo`limin jazıw, xojalıqta ishki sırtqı ha'm magistral jollardı jaylastırıw ta`rtipleri u'yreniledi.

2. A'meliy izertlewde Respublika awıl ha'm suw Ministriginin' juwmag`ın alıw ha'm onın' ma`nisin jumısta keltiriw, Respublika awıl ha'm suw Ministriginin' juwmag`ın alıw ha'm onın' ma`nisin jumısta keltiriw, Rayon ha`kiminin' jer ajratıw boyınsha rayonlıq komissiyası juwmag`ın tiykarlang`an buyrıg'ı ma`nisin keltiriw, Rayon komissiyasının' dalalatnamasın ma`nisin keltiriw, O`z maydanlarınan ko'l jaratıw ushın tiyis bolg`an awıl puxaralar jıyınının' ulıwma jıynalısı bayanı, grafikalıq jumıslardıń dizimi, praktikalıq jumıs boyınsha konsultant haqqında mag'lumat, praktikalıq jumıs boyınsha orınlanıw grafigi,

3. Shımbay rayonının' «Qosterek» awıl puxaralar jıyını aymag'ındag'ı rayon jer

qorı maydanlarınan «Mambetkarimov Nietbay» juwapkershiligi sheklengen ja`miyetine jasalma ko`l jaratıw ushın minezleme, fermer xojalıg`ında 2012-jılı islengen jumıslar haqqında, topıraqtın` sıpatın anıqlawdı joybarlastırıw tiykarında jerlerdi tuwrı tan`law, joybardı ekonomikalıq ha`m ekologiyalıq tiykarlaw, topıraqtı bahalaw usılı, egilgen daqıllardan alıng`an o`nimler na`tijeliligi menen teren`nen tanısıw.

4. Bakalavr pitkeriw jumısın jazıw Shımbay rayonının`«Qosterek» awıl puxaralar jıyını aymag`ındag`ı rayon jer qorı maydanlarınan «Mambetkarimov Nietbay» juwapkershiligi sheklengen ja`miyetine jasalma ko`l jaratıw rejelestiriw,o`tkiziw ta`rtibi, ko`rsetkishlerinin` xojalıq ekonomikasına, onın` ha`r bir gektar jerine to`leytug`ın salıg`ı mug`darına ta`sirin u`yreniw arqalı a`melge asırıladı.

Kirisiw

Қарақалпақстан Respublikasında Шымбай районы үлкен районлардың бири болса да жақын араға дейин бул районда рәсмий түрде балықшылық пенен шуғылланатуғын хожалық яки жәмийет болмаған. Балық хәм балық өнимлер қоңсылас Қазақдәрья, Бозатаў, Шақаман, Қарақалпақ хожалығы елатларынан алып келинген. Майда көллерде балықлар усланғаны менен олар тек тәбийғый балықларды аўлап, рәсмий болмаған. 2010 жылларға келип Шымбай районында да балық сақлаў ушын хәрекетлер басланды. Олардан биринши болып 1 май хожалығында «Ажинияз» фермер хожалығы хәм де басқә да бир еки ис билерменлер жумыс баслады.

Қарақалпақстанда жоқарыда келтирилген меншиклестириў сиясатынан кейин 2007 жылы жетистирилген балық өнимлери 802 тоннаны курап, балық жетистириўши хәўиз, бассейн хәм суў жайылымлары 79,439 гектарға артты. жетистирилген балықлар тийкарынан көбиси карп хәм зағара балық (карас) болып, жетистирилген балықлардың 60% тин кураған

Қарақалпақстан Respublikасы аўыл хәм суў хожалығы Республика бойынша балық услаўға рухсат

	Ижара		Овланган махсулот	
	(Га)	(%)	(тонна)	%
Кегейли	4,633	(5.8)	241.3	(30.1)
Конликул	241	(0.3)	0.0	(0.0)
Беруний	1,000	(1.3)	1.9	(0.2)
Кораузак	644	(0.8)	21.6	(2.7)
Тахтакупир	3,160	(4.0)	35.6	(4.4)
Хужайли	125	(0.2)	1.7	(0.2)
Муйнок	61,010	(76.8)	346.4	(43.1)
Кунгирот	4,661	(5.9)	146.1	(18.2)
Жами	75,474	(95.0)	794	(99.0)

берилген суў хәўизлери , жасалма көллер 90 мың гектар деп белгиленип, 2011 жылда 1600 тонна балық услаў режелестирилген болса, халықтың өсип баратырған санына хәм азық аўқат Программасының талабына хәм өнимнің бир бөлегин экспортқа шығарыў имканиятына қарап 2017 жылы оны 1900 тоннаға жеткерий режелестирилген.

mız o'z g'a'rezsizligine eriskennen keyin xalqımızdın' azıq awqatlarg'a bolg'an talabın qanaatlandırıw ha'm de azıq-awqat o'nimleri alınatug'ın basqa tarawlar menen bir qatarda balıqshılıqtı rawajlandırıwg'a da u'lken itibar berilmekte. Buring'ı

soyuz da'wirinde respublikamızda baliqshılıqqa onsha itibar berilmegen, sebebi ju'da' ko'p baliq ha'm baliq o'nimlari sırttan basqa orınlardan alıp keline edi. Usı waqıtqa shekem respublikamızda baliq jetistiriw tek g'ana tabiyg'ıy suw ha'wizlerinde a'melge asırılǵ'an. Bularg'a da'r'yalar, suw ambarları, ko'ller kirgen. Da'r'yalar, Amiwda'r'ya, Sırda'r'ya, Narın da'r'yası, Qara da'r'ya, Zarafshan da'r'yası, Shirshıq da'r'yası, Tashkent ten'izi, Aral ten'izi, Haydarko'l ha'm basqalar. Suw ambarları: Chorvoq suw ambarı, U'lkenqwrqon, Quyuqmozor, Todako'l, Pachqamar, Degrez, Tu'yemoyın ha'm basqa suw ambarlarında» baliqlar o'sirilgen ha'm jetistirilgen. Respublikamız g'a'rezsizlikke eriskennen keyin wa'layatlarda baliqshılıq xojalıqların ra'wajlandırıwǵ'a u'lken itibar berilmekte. Lekin usı waqıtqa shekem respublikamızda payda bolg'an baliqshılıq xojalıqlarg'a bar jog'ı 1284 gektar er ajratılǵ'an bolıp, 30 baliqshılıq xojalıǵ'ı baliq jetistirgen.

Usının' menen birge baliq saqlaytug'ın orın maydanları Andijan wa'layatında .40 ga, Namangan wa'layatında 64 ga, Samarqand wa'layatında 44 ga, Tashkent wa'layatında 196 ga, Xorezm wa'layatında 730 ga, Surxanda'r'ya wa'layatında 100 ga jaqın maydanı 4 ga dan 20 ga shekem bolg'an xojalıqlar 23 ta 20 gektardan 40 ga shekem bolg'an xojalıqlar 7 bolg'an. Bul xojalıqlardag'ı jasalma ko'l- ha'wizler hesh qanday proekt tiykarında qurılmag'an, ha'r dayım suw ta'miynatına da, suwdı tolıq shıǵ'arıp jiberip, almasırtıp turıw imkaniyatına da iye emes. Usılardıń esabına suw tu'bine ılay sho'gedi. Jasalma ko'l - ha'wiz ha'm qırg'aqlarında o'simlikler ko'beyip, o'nimdarlıqqa u'lken keri ta'sir ko'rsetedi. Baliqlardı azıqlandıırıw olardıń o'siwi ha'm rawajlanıwın basqarıp esap alıp barıw tiykarınan qa'niyge bolg'an ixtiolog - shaxslar moynına ju'kletiliwi kerek.

Respublikamızda ekonomikalıq reformalar teren'lestirilip atırg'an ha'zirgi da'wirde xojalıq sho'lkemlestiriwshisi awıl xojalıǵ'ının' qaysı tarawında, qanday wazıypada islemesin o'ndiristin' rawajlanıw nızamlıqların, ka'rxananın' o'ndiris ha'm sho'lkemlestiriw du'zilisi tiykarların, usılların, xojalıqtı ju'ritiw sistemasının' forması, bar bolg'an resurslardan na'tiyjeli, aqılǵ'a muwapıq paydalanıwǵ'a qaratılǵ'an princplerin, o'simlikshilik ha'm sharwashılıq tarawı o'nimlerin islep shıǵ'arıw texnikası ha'm texnologiyasın, miynetti sho'lkemlestiriw menen materiallıq xoshametlew formaların jaqsı biliwi za'rur.

2009-jil «Awıldın' rawajlanıwı ha'm abadanlıg'ı jılı» dep atalıwı ha'm awıl xojalıg'ının' aldına qoyg'an wazıypaları O'zbekistan Respublikasının' Konstuttsiyasının' qabıl etilgenine bıyl 16-jıl tolıw mu'na'sibeti menen paytaxtıımızdag'ı «Tu'rkistan» sarayında saltanatlı jıynalıs o'tti. Jıynalısta O'zbekistan Respublikası Prezidenti Islam Karimov bayanat jasadı, elimizdin' o'tken da'wiri ishinde a'melge asırılğ'an u'lken do'retiwshilik jumısları turmısımızg'a jan'asha mazmun bag'ishlap atırğ'an reformalardın' tiykarında ba'rinen burın Konstuttsiyamızdın' qag'ıyda ha'm talapları ja'mlengenin ayırıqsha atap o'tti. Elimizde ha'r jılğ'a belgili bir atama beriw sawaplı da'stu'rge aylang'anlıg'ı sebepli hu'rmetli Prezidentimiz Islam Karimov kirip kelgen jan'a 2009-jıldı «Awıldın' rawajlanıwı ha'm abadanlıg'ı jılı» dep jaryaladı.

1. Jer hasıldarlıg'ın asırıwıg'a ahmiyet beriw respublika jer fondının' rawajlanıwına ha'm ko'beyiwine alıp keledi. Awılda xojalıq ju'rgiziw mexaniziminin' jan'a tiykarları awıl xojalıg'ın finans ta'repten ta'miynlew ha'm qamsızlandırıw islep shıg'arılğ'an tovarlar ha'm awıl xojalıg'ına berilgen texnikalar, janar may, mineral to'ginler ushın o'z-ara esap kitaplardın' jan'a dizimi islep shıg'ıldı ha'm amelge asırıldı. Awıl xojalıg'ı karxanalarının' ekonomikalıq erkinligi ken'eydi. Awıl xojalıg'ında ja'nede pawajlandırıw ha'm abadanlastırıwda sho'lkemli quramlı o'zgerisler a'melge asırılmaqta.

Qa'niygelik pitkeriw jumısına (KPJ) qoyılğ'an wazıypa jer tiykarınan xalıqtın' en' tiykarıg'ı ha'm biybaha baylıg'ı ulıwma halıq mu'lki esaplanadı. Ol ma'leketimiz baylıg'ının' en' a'hmiyetli bo'legi, awıl xojalıg'ın islep shıg'arıwdı ju'rgiziwdin' tiykarıg'ı negizi esaplanadı. Jerden ilim-pa'n usınıslar tiykarında o'nimli paydalanıw onın' qorg'alıwın tuwrı ta'miynlew tiykarıg'ı maqsetlerimizdin' biri bolıp esaplanadı. Jerden aqılğ'a ug'ras o'nimli ha'm maqsetke muwapıq paydalanıw ha'm qorg'awdı nızamlardın' ja'rdemisiz ko'z aldımızg'a keltiriw mu'mkin emes. Qa'niygelik pitkeriw jumısına (KPJ) qoyılğ'an tapsırmalardı orınlaw ushın xojalıq haqqındag'ı to'mendegi materiallar tiykar bolıp xızmet etedi;

1. Jer tu'rleri jaylasqan xojalıq jer planı, 2. Konturlar boyınsha maydanlardı esaplaw kestesı, 3. Xojalıq haqqında ulıwma mag'lıwmat.

I bap

1.1. Pitkeriw qa`niygelik jumısının` maqseti ha`m wazıypası

O`zbekistan Respublikası g`a`resizlikke eriskennen keyin bazar ekonomikasına o`tiw menen baylanıslı agrar ha`m jer reformaların o`rkeriw da`wirinde jer du`zetiw

isleri O'zbekistan Respublikası "Jer tuwrısında" g'ı nızam "Diyxan xojalıg'ı" tuwrısında "Jer kodeksi" "Fermer xojalıg'ı" tuwrısında nızamları jaratıldı.

Awıl xojalıg'ında jer tiykarg'ı islep shıg'arıw deregi esaplang'anlıg'ı sebepli olardı du'ziw bul jerde tek g'ana maydanlardı ajıratıw menen sheklenip qalmastan sonın' menen birge ulıwma awıl xojalıq ka'rxanaların aqılğa muwapıq sho'lkemlestiriw ishki xojalıq maydanların sho'lkemlestiriwde u'iken a'hmiyetti iyeleydi. Jer du'ziwdin' tiykarg'ı wazıypası kem mug'darda miynet ha'm qarjı jumsalğan halda ko'p mug'darda ha'm sıpatlı o'nim alıw, xalıq turmısı ha'm ma'deniyatın jaqsılaw maqsetinde maydanlardı du'ziwdin' sonday tu'rlerin jaratıwdan ibarat. Shımbay rayonının' «Qosterek» awıl puxaralar jıyını aymag'ındag'ı rayon jer qorı maydanlarınan «Mambetkarimov Nietbay» juwapkershiligi sheklengen ja'miyetine jasalma ko'l jaratıw ha'm balıq o'rshitiw ushın ja'mi 9,8 ga sonnan 9,8 ga awıl xojalıg'ında paydalanılmaytug'ın basqa jer maydanların waqtınsha 10-jıl mu'ddetke ijarag'a alıp bazar ekonomikasın jolg'a qoyıw bazarlarımızda balıq o'nimlerin o'zine tu'ser bahasın esaplaw xalıqtın' go'sh o'nimlerine bolg'an za'ru'rigin qandırıw maqsetinde usı ko'ldi jaratıw'a qarar qıldı. Bunday maqset Respublikamız xalkın sapalı balıq o'nimleri menen ta'miyinlew, tez o'setug'ın balıq tu'rlerin ko'beytiw, balıq o'nimlerin ko'beytiw menen birge onın' bahasın arzanlatıw, adamlardı jumıs penen ta'miyinlew bolıp tabıladı. Jasalma ko'l jaratıw ushın ajratılıp atırg'an jer balıq o'rshitiwge ha'r ta'repleme qolay bolg'anlıg'ı ushın jergilikli ha'kimiyat balıq o'rshitiwge qarar qıldı.

1.2. A`debiyatlarg`a sholıw

Respublikamız o`z g`a`rezsizligine eriskennen keyin xalqımızdın` azıq awqatlarg`a bolg`an talabın qanaatlandırıw ha`m de azıq-awqat o`nimleri alınatug`ın sharwa malları menen bir qatarda balıqshılıqtı ra`wajlandırıwg`a da u`iken itibar berilmekte.

Buring`ı soyuz da`wirinde respublikamızda baliqshılıqqa onsha itibar berilmegen, sebebi ju`da` ko`p baliq ha`m baliq o`nimleri basqa orinlardan alıp keline edi. Usı waqıtqa shekem respublikamızda baliq jetistiriw tek g`ana tabiyg`ıy suw ha`wizlerinde a`melge asırılǵan. Bularg`a da`ryalar, suw ambarları, ko`ller kirgen. Da`ryalar, Amiwda`rya, Sırda`rya, Narın da`ryası, Qara da`rya, Zarafshan da`ryası, Shırshıq da`ryası, Tashkent ten`izi, Aral ten`izi, Haydarko`l ha`m basqalar. Suw ambarları: Chorvoq suw ambarı, U`lkenqwrqon, Quyuqmozor, Todako`l, Pachqamar, Degrez, Tu`yemoyın ha`m basqa suw ambarlarında» baliqlar o`sirilgen ha`m jetistirilgen. Respublikamız g`a`rezsizlikke eriskennen keyin wa`layatlarda baliqshılıq xojalıqların rawajlandırıwǵa u`lken itibar berilmekte. Lekin usı waqıtqa shekem respublikamızda payda bolǵan baliqshılıq xojalıqlarg`a bar jog`ı 1284 gektar er ajratılǵan bolıp, 30 baliqshılıq xojalıg`ı baliq jetistirgen.

Usının` menen birge Andijan wa`layatında 40 ga, Namangan wa`layatında 64 ga, Samarqand wa`layatında 44 ga, Tashkent wa`layatında 196ga, Xorezm wa`layatında 730 ga, Surxanda`rya wa`layatında 100 ga jaqın maydanı 4 ga dan 20 ga shekem bolǵan xojalıqlar 23 ta 20 ga dan 40 ga shekem bolǵan xojalıqlar 7 ni payda etken. Bul xojalıqlardag`ı ha`wizler hech qanday proekt tiykarında qurılmag`an, ha`r dayım suw ta`miynatına iye emes. Suwdı tolıq shıǵ`arıp jiberiw imkaniyatına da iye emes. Usılardıń esabına suw tu`binde ılayg`a otıradı, Ha`wiz ha`m qırg`aqlarında o`simlikler ko`beyip, o`nimdarlıqqa u`lken ta`sir ko`rsetedi. Baliqlardı azıqlandıırıw olardıń o`siwi ha`m ra`wajlanıwın basqarıp esap alıp barıw tiykarınan qa`niyge bolǵan shaxslar moynına ju`kletiliwi kerek.

Qaraqalpaqstan Respublikasında 16659095 gektar jer bolıp, sonnan 510 min` gektarı diyxansılıqta paydalanıp atır. bizde ele paydalanılmay atırǵan jer maydanları, son`ın` ishinde burınnan qarawsız jatırǵan ta`biyg`ıy ha`m jasalma ko`l islewge qolaylı orınlar ju`da` ko`p. Eger usı paydalanılmay atırǵan ko`llerde tazalaw-melioratsiyalıq jumıslardı alıp barsaq, jan`adan jasalma ko`llerge jer ajratıp baliqshılıqtı, sonın` ishinde tez o`setug`ın, go`shi mazalı ha`m bizin` sha`rayatımızǵa iykemlesken baliqlardı o`sirsek, bul da bizin` erisken tabıslarımızdın` biri bolar edi. Bunday alg`a ilgerilewler jaqınnan beri elimizde bolıp atır. Mısalı ilimpaz-N. Ayımbetovtın` basshılıg`ında arqa rayonlar sha`rayatında jıllı suwda tez o`setug`ın

(ha`r 3-4 ayda 1-2 kg. salmaq toplaytug`ın) baliqshılıqtı rawajlandırıw, Respublikamızdın` basqa rayonlarında karp, sazan, aq amur, karas, ılaqa, jılan baliq, osetro, du`nki man`lay ha`m de basqa da jergilikli tu`rleri menen shetten alıp kelingenperspektivalı tu`rlerin o`rshitiwge bizin` elimizde tolıq imkaniyatlar bar.



Ekspertlerdin` aytıwınsha baliq o`rshitiwge onsha ko`p qol ku`shi talap etilmeydi. Baliq o`rshitiwge tiykarınan onın` jan`a perspektivalı tu`rleri nusqaların-shabaqların alıp kelip, suwda o`rshitiw, olar jasaytug`ın ko`ller-ha`wizlerdi tazalap, imkaniyatı bolsa suwın waqtı waqtı tazalap turıw, jırtqısh ha`m biyma`lel baliqlardı o`z aldına saqlaw, qosımsha azıqlandıırıw ha`m keselliklerine qarsı jılına bir eki ret ilajlar o`tkeriw bolıp esaplanadı. Bizin` Qa`raqalpaqstan Respublikasının` baliqları basqa regionlardag`ı baliqlardan mazalıraq ekenligin ha`tte shet elden kelgen miymanlar da ta`n aladı. Sebebi, bizin` elimizde o`sken baliqlardıń, mallardıń go`shi mazalı, ha`tte qawın g`arbızları menen gu`rishlerinin` de qantı menen duzı o`zinde.

Mine usı aytılg`anlardı a`melde orınlaw ushın biz Qaraqalpaqstan Respublikası Shimbay rayonının` «Qosterek» awıl puxaralar jıyını aymag`ındag`ı rayon jer qorı maydanlarınan «Mambetkarimov Nietbay» juwapkershiligi sheklengen ja`miyetine jasalma ko`l jaratıw tuwralılı pitkeriw qa`niygelik jumısı bag`darlaması boyınsha jumıs isledik.

Bazar ekonomikası jag`dayında jer maydanları optimallastırılğ`an fermer xojalıqlarında ko`p tarawlılıqtı sho`lkemlestiriwde, to`mendegilerdi itibarg`a alıw usınıs etiledi:

- tutınıwshılardıń yag`nıy ishki, sırtqı bazar talapların, sonday-aq ma`mlekettin` buyurtpaları orınlang`anlğı`n;
- ilimiy ha`m a`meliy ta`repten tiykarlang`an baliqshılıqtı rawajlandırıw;
- fermer xojalıqlarının` ha`r ta`repleme ko`p tarmaqlı bolıp qa`nigelesiwın;
- barlıq faktorlardan tolıq, aqıllılıq penen ha`m na`tiyjeli paydalanıwdı;
- tarawlardıń o`z-ara u`zliksiz baylanışlılıg`ı ha`m olardıń na`tiyjeliligi;

- jan`a imkaniyatlar izlep, miynet resursların aqılg`a muwapıq isletip, tejep, miynet o`nimdarlıg`ın joqarılattıwdı;
- materiallıq ha`m finanslıq qa`rejetlerdi tejep, o`nimnin` o`zine tu`ser bahasının` pa`seyiwin;
- sho`lkemlestiriwshilik, sostavlıq ha`m basqa faktorlardı u`zliksiz ha`m na`tiyjeli bolıwlılıg`ın.

Awıllıq jerlerde isbilermenlikti rawajlandırıwǵa qaratılǵan ken` ko`lemde ilajlar a`melge asırılmaqta. Sonın` biri balıqshılıqtı rawajlandırıw bolıp tabıladı. Usıǵan baylanıslı O`zbekistanda fermer xojalıqların rawajlandırıwǵa agrar tarawda a`melge asırılıp atırǵan ekonomikalıq reformalardıń en` a`hmiyetli bag`darı sıpatında qaralmaqta. Bunın` na`tiyjesinde xojalıq jurgiziw formaları arasında fermer xojalıqlarının` statusı jıldan-jılǵa joqarılıp barmaqta. Respublikamız boyınsha ko`p tarmaqlı fermer xojalıqları esabınan ja`mi 8572 jan`a jumıs ornı jaratılıwı Da`sturge kiritilgen bolsa, sonnan 8254 (97%) jan`a jumıs orınları jaratıldı.

Bu`gingi ku`nde ma`mleketimiz fermer xojılıqları paxtashılıq, g`a`lleshilik, bag`shılıq, sharwashılıq ha`m awıl xojalıg`ının` basqa tarawlarında xızmet ko`rsetiw menen birgelikte awıl xojalıq o`nimlerin qayta islew tarawında da xızmet ko`rsetip atırǵanlıqları hu`kimetimiz ta`repinen olardı qollap-quwatlaw bag`darında alıp barılıp atırǵan reformalardıń na`tiyjesi sıpatında sa`wlelenbekte. Fermer xojalıqların ko`p sapalı ekonomikanın` g`a`rezsiz sektori sıpatında sho`lkemlestiriwdin` ob`ektiv za`rurligi ekonomikalıq, sociallıq faktorlar menen de tiykarlanadı.

Respublikada fermer xojalıqlarının` sanı ha`m olardıń jer maydanlarının` ken`eyiwi (artıwı) – Respublika Prezidenti ha`m Ministrler Kabinetinin` «Fermer xojalıqlarının` 2004-2007 jıllarda rawajlandırıw koncepciya»sı ha`mde «Egislik maydanların optimallastırıw ha`m azıq-awqat o`nimlerin ko`beytiw ilajları haqqında»g`ı ha`m basqada qararlardıń a`meliyatqa usınıs etiliwide usı tarawda xızmet ko`rsetip

atırǵanlardın` pidayı miynetleri na`tiyjesine erisilgen.

Qaraqalpaqstan Respublikasında ko`p tarmaqlı fermer xojalıqların sho`lkemlestiriw ha`m onı rawajlandırıw boyınsha qabıl etilgen da`stur orınlanıwı boyınsha 2015 jil da`stu`ri boyınsha 1759 fermer xojalıg`ın ko`p tarmaqlıǵa

aylandırıw rejege kiritilip sonnan a'melge asırilatug'ın joybarlar (proekt) 1840 dı quraydı.

Sonnan jıl juwmag'ı boyınsha 1716 fermer xojalıg'ında (98%) 1766 joybar (proekt) a'melde orınladı.

Respublikamız boyınsha ko'p tarmaqlı fermer xojalıqları esabınan ja'mi 8572 jan'a jumıs ornı jaratılıwı da'sturge kiritilgen bolsa, sonnan 8254 (97%) jan'a jumıs orınları jaratıldı.

Balıqshılıq – respublika boyınsha 56 fermer xojalıg'ında bolıp ha'zirgi künde 53 fermer xojalıg'ında 928000 shabaq bag'ılmaqta ha'rekette.

Awıl xojalıq o'nimlerin qayta islew – respublika boyınsha 13 fermer xojalıg'ında a'melge asırıw rejelestirilip 13 fermer xojalıg'ı ha'reketke tu'sti.

1.3. Awıl xojalıq jer tu'rlerinin` normativ bahaların anıqlaw

To'mendegi ko'rsetkishler tiykarında orınladı lga sap payda sap-o'nim o'lishemi normativ bahası. Jer tu'rlerinin` normativ bahasını anıqlawdın` tiykarı bolıp topıraq tu'rleri bahalarının` ko'rsetkishleri jaylaw jerler, o'nimdarlıqtın` normativ ko'rsetkishleri awıl xojalıq eginlerinin` egiliw strukturası, awıl xojalıq islep shıg`arıwının` rentabellik norması normativlik sap paydanın` protsenti bolıp tabıladı.

Awıl xojalıq jer tu'rlerinin` normativ bahaların ashıp awıl xojalıq jer tu'rlerinin` ball bonitetlerin anıqlaw ha'm sap paydanı bahalaw ko'rsetkishlerinen ibarat.

O'zbekstan Respublikası suwg`arılğ`an jerlerdin` bonitirovkalaw metodikasına tiykarlanıp ball bonitettin` agroekonomikalıq ko'rsetkishlerine esapqa alg`an halda awıl xojalıq eginlerinin` o'nimdarlıg'ı 100 ball shkalada esaplanadı ha'm ts/ga g`ı awıl xojalıq eginlerinin` 1 baldag`ı bahası qabıllanadı.

Awıl xojalıq jer tu'rlerinin` 1 ga jerden alınatug`ın sap paydası to'mendegi formula tiykarında esaplanadı.

$$SP=\underline{BO'xO'N}$$

SP-sap payda 1ga awıl xojalıq eginlerinen alıng`an.
 BO`-bahası o`nimdarlıq 1ga awıl xojalıq egin.
 O`N-o`lshemli norması awıl xojalıq islep shıg`arıwının` daramatı.

1 ga suwg`arılatus`ın awıl xojalıq eginlerinin` normativ bahası to`mendegi formulada anıqlanadı.

$$NB = \frac{SP \times 100}{P} \times K_1 \times K_2 \times K_3$$

NB-1 ga suwg`arılatus`ın awıl xojalıq eginlerinin` normativ bahası.
 SP- 1 ga suw awıl xojalıq eginlerinen alıng`an sap payda.
 P- sap paydanın` protsenti.
 K₁- Awıl xojalıq islep shıg`arıwının` indentsivlik bo`limin esapqa alg`andag`ı regional koeffitsenti.
 K₂- Obekt bahasının` jaylasıwının` esapqa alg`andag`ı koeffitsenti.
 K₃- Suw tarmaqları menen suwg`arıwdı esapqa alg`andag`ı koeffitsenti.

Sap paydanın` protsenti 5% mug`darında qabıllanadı.

Bul ko`rsetkishler ha`m salıstırma o`lshemdi, yag`nıy ballarda ha`m absalywt ko`rsetkishlerde yag`nıy jerge esaplap shıg`arılğ`an sha`rtli bahalarda bolıwı kerek. Bul jerde sol na`rsege o`z aldına a`hmiyet beriw kerek, jerdi ekanomikalıq bahalaw ham topraqlardı boniterovka qılıw ortasında shıg`ıs baylanslılıq ha`m bir-birinen keskin parq bar. Topraqtı bonitirovka qılıwda onın` o`ndris sharayatlardı emes, tiykarınan o`simlik o`siwi ushın za`ru`r bolğ`an ta`biyiy qa`siyetleri esapqa alınıp topraqlarg`a bo`linedi.

Ekonomikalıq bahalawda bolsa jerdin` ta`biyiy sapası ha`m o`ndris ko`rsetkishleri onın` ta`biyiy ekanomikalıq sharayatlarnı say tu`rde esapqa alınadı. Olardıń o`z-ara baylanıslıg`ı sonnan ibarat bolıp topraqlardı boniterovka qılıw na`tiyjeleri jerlerdi ekanomikalıq bahalawda tiykar sıpatında alınadı.

Sonı aytıp o`twi kerek Respublikamız awıl xojalıg`ında sonın` ishinde awıl xojalıg`ında-bazar qatnasıqlarınin` rawajlanıp baratrg`nılg`ı bul jerdegi bar bolğ`an jer maydanların ekanomikalıq jaqtan normativ bahalaw za`ru`rligin tuwdıradı.

Awıl xojalıq jerlerin normativ bahalaw na`tiyjeleri tiykarınan ja`ma`a`t xojalıqların qoyshılıqqa tiykarlang`an shirket xojalıg`ına aylandırıwda jer salıg`ı

stavkasın anıqlaw berilgen normativke ajıratılǵanınan tısqarı awıllıq orınlarda turaqlı jay qurıw ha`m diyxan xojalıǵına jer beriw bank ta`repien kridit beriw jer ushastkaların kim ashtı sawdası arqalı satıw ushın baslang`ısh bahası belgilew ha`m nızamda ko`zde tutılǵan basqa jag`daylar ushın qollanıladı.

II bap.

Tiykarg`ı bo`lim

2.1. Qaraqalpaqstanda balıqshılıqtı rawajlandırıwdın` za`ru`rligi, mu`mkinshilikleri ha`m perspektivaları

Respublikamız g`a`rezsizlikke eriskennen keyin wa`layatlarda balıqshılıq xojalıqların ra`wajlandırıwg`a u`lken itibar berilmekte. Lekin usı waqıtqa shekem

respublikamızda payda bolg'an baliqshılıq xojalıqlarg'a bar jog'ı 1284 gektar er ajratıl'g'an bolıp, 30 baliqshılıq xojalıg'ı baliq jetistirgen. Bul a'lbette kem. O'zbekstan Respublikası xalqının' sanı 30 millionnan asıp baratır'g'anın ha'm 1kg. kuwırıl'g'an baliqtın' bahası 24-28 mın', al bazarlardag'ı 1 kg. taza baliqtın' bahası 18-24 mın' ekenligin esapqa alsaq a'lbette bull tarawdı ku'shli rawajlandırırwımız kerek boladı.

Baliqshılıq paydalı saha ekenin isbilermenler a'meliy isleri menen tastıyqlamaqta. Sonın' ushın rayonda baliq jetistiriw el da'sturxanına baliq jetkerip beriw usı maqset penen jumısshı jaslardı is penen ta'miyinlew baslı maqset esaplanadı. Baliqshılıq bazı bir adamlarg'a jen'il ka'sip bolıp ko'riner tiykarında bul ka'sip ju'da' na'zik ha'm mashaqatlı esaplanadı. Ko'lge suw quyıp, shabaq taslag'an menen baliq bolmaydı, suwı, suw gradusı, azıq jemi, keselligin ha'm tag'ı basqaların esapqa alıw kerek. Ha'r bir baliqtın' o'zine ta'n biytakrar a'deti bar mısalı ılaqa balıg'ı jer bawırlap qalg'an baliqlarg'a jol ashıp beredi. Jılan baliqlar kesellengen baliqlardı jep kesellik tarqalıwının' aldın aladı, yag'nıy sanitary wazıypasın orınlardı. Aq baliq, sazan ha'm aq amur baliqları bolsa ko'llerdegi suw otların jep ha'wiz tazalıg'ın ta'miynleydi. Bizler usılardı esapqa ala otırıp ko'limizde bir emes, al bir neshshe tu'rdegi baliq jetistiriwge itibar beremiz.

**2.2. «Mambetkarimov Nietbay» juwapkershiligi sheklengen ja'miyeti baslıg'ı
N.Mambetkarimovtın' Simbay rayonu ha'kimi wazıypasın waqtınsha atqarıwshı
O. Qazaqbaevqa, Qaraqalpaqstan Respublikası jer Resursları ha'm ma'mleketlik Kadastr
basqarması baslıg'ı U. Jalelovqa qatnas qag'azı**

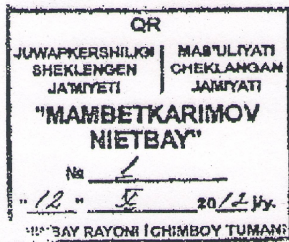

Шымбай районы хәкими
уазыйпасын уақтыңша атқарыушысы
Ө.Қазақбаевқа
Көшірмеси: Қарақалпақстан
Республикасы Жер ресурслары хәм
мәмлекетлик кадастры басқармасы
баслығы У.Жалеловқа

Усының менен «Мамбеткаримов Ниетбай» жууапкершилиги шекленген жәмийети Сизден Шымбай районы «Қостерек» ауыл пуқаралар жыйыны аймағында «Бәйбише» ауылы этирапында бос пайдаланылмай жатырған жерлерде қушылық хәм балықшылық тараўын раўажландырыу ушын 15,0 гектар этирапында жер майданларды хуҷжетлестирип алыуға рухсат етиуиңизди соранаман.

«Мамбеткаримов Ниетбай»

ЖШЖ баслығы



Н. Мамбеткаримов
Н.Мамбеткаримов.

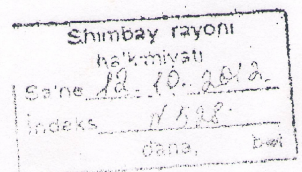

Juwmag'ı

Jer uchastkasın ajratıwg'a tiykar: «Mambetkarimov Nietbay» juwapkershiligi sheklengen ja'miyetinin' 2012-jıl 12-oktyabrdegi 1-sanlı qatnas xatı ha'm O'zbekstan Respublikası «Jer kodeksi» nın' 20, 23, 57, -statyalarına tiykarlanıp islendi.

Rayonlıq komissiya o`zinin' 2012-jıl «27» noyabrdegi akti menen «Qosterek» awıl puxaralar jıyını aymag'ındag'ı rayon rezerv jer maydanlarınan «Mambetkarimov Nietbay» juwapkershiligi sheklengen ja'miyetine jasalma ko'l jaratıw ha'm balıq o`rshitiw ushın ja'mi 9,8 ga sonnan 9,8 ga awıl xojalıg`ında paydalanılmaytug`ın basqa jer maydanların waqtınsha 10-jıl mu`ddetke ijarag`a ajratıp beriwdi uyg`ardı.

Shımbay rayonu Awıl ha'm suw xojalıg'ı bo'limi usınılg`an xujjetlerdi tiykarlı dep sanaydı ha'm xujjetlerdi shımbay rayonu ha`kiminen ko`rip shıg`ıwın ha'm tastıqlawın soraydı.

Shımbay rayonlıq awıl ha'm suw
xojalıg'ı bo'limi baslıg'ı

Qudaybergenov M.

2.4. Qaraqalpaqstan Respublikası Shımbay rayonu ha'kiminin` Qararı

<p style="text-align: center;">Qaraqalpaqstan Respublikası Shımbay rayonu Ha'kimi Sheshimi</p>		<p style="text-align: center;">Qaraqalpaqstan Respublikası Chimboy tumani Hokimi Qarori</p>
Shımbay rayonu		Chimboy tumani

№ 517

«22»febral 2013-jil

Shımbay rayonu “Qosterek” awıl Puxaralar jıyını
aymag'ındag'ı rayon jer qorı maydanlarınan
«Mambetkarimov Nietbay» juwapkershiligi sheklengen
ja'miyetine jasalma ko'l jaratıw ha'm balıq o'rshitiw
ushın jer maydanlarınan ajratıp beriw haqqında

O'zbekstan Respublikası Ministrler Kabinetinin' 2010-jıl 25-noyabrdegi 03/1-718-sanlı bayanlaması sheshimine muwapıq, «Mambetkarimov Nietbay» juwapkershiligi sheklengen ja'miyetine jasalma ko'l jaratıw ha'm balıq o'rshitiw ushın jer maydanın ajratıp beriw haqqındag'ı xujjetlerdi ko'rip shıg'ıp ha'm O'zbekistan Respublikası «Jer kodeksi» nin' 6-statyasına tiykarlanıp

Sheshim etemen:

1. «Qosterek» awıl puxaralar jıyını aymag'ındag'ı rayon jer qorı maydanlarınan «Mambetkarimov Nietbay» juwapkershiligi sheklengen ja'miyetine jasalma ko'l jaratıw ha'm balıq o'rshitiw ushın ja'mi 9,8 ga sonnan 9,8 ga awıl xojalıg'ında paydalanılmaytug'ın basqa jer maydanların waqtınsha 10-jıl mu'ddetke ijarag'a ajratıp beriwdi haqqındag'ı rayon ha'kimiyatı janındag'ı jer maydanların ajratıw ha'm qaytarıp alıw boyınsha turaqlı komissiyasının' 2012-jıl 26-noyabr ku'ngi akti tastıyıqlansın.

2. Rayon jer resursları ha'm ma'mleketlik kadastrı bo'limine (M.Qalmuratov) usı sheshim tiykarlanıp rayon jer esabatına tiyisli o'zgerisler kirgiziw tapsırılsın.

3. Usı sheshimnin' orınlanıwın qadag'alaw rayon ha'kiminin' birinshi orınbasarı M.Sayjanovqa ju'klensin.

Shımbay rayonu ha'kimi:

O'.Qazaqbaev

2.5. Qaraqalpaqstan Respublikası ta'biyattı qorg'aw boyınsha ma'mleketlik komiteti juwmag'ı

Qaraqalpaqstan Respublikasi
ta'biyatti qorg'aw boyinsha
ma'mleketlik komiteti



Qoraqalpog'iston Respublikasi
tabiatni muhofaza qilish
davlat qo'mitasi

230100 No'kis qalasi, Gone Tortkyl koshesi

Tel.: (36122) 2240877, Faks.: 2240877

»14» 11 2012 j.
№ 4-761/01

Руководителю ООО
«Мамбеткаримов Ниетбай»
Мамбеткаримову Н.

Копия: Чимбайской районинспекции по
охране природы
Госкомприроды РК

ЗАКЛЮЧЕНИЕ Государственной экологической экспертизы.

По объекту: Проект заявления о воздействии на окружающую среду строительства искусственного водоема (пруда) общей площадью 9,8 га для выращивания товарной рыбы ООО «Мамбеткаримов Ниетбай» на территории ССГ «Костерек» Чимбайского района.

Заказчик: ООО «Мамбеткаримов Ниетбай»

Разработчик: ООО «Нукус экопроект»

На государственную экологическую экспертизу представлены материалы проекта заявления о воздействии на окружающую среду строительства искусственного водоема (пруда) общей площадью 9,8 га для выращивания товарной рыбы ООО «Мамбеткаримов Ниетбай» на территории ССГ «Костерек» Чимбайского района, разработанного ООО «Нукус экопроект».

Объект по виду деятельности относится к IV категории (локальное воздействие) воздействия на окружающую среду.

Площадка искусственного водоема (пруда) ООО «Мамбеткаримов Ниетбай» расположена вблизи каналов «Октябрь» и «Абат жап», на территории ССГ «Костерек» Чимбайского района Республики Каракалпакстан.

Площадку искусственного водоема (пруда) окружают в основном земли, не используемые в сельском хозяйстве. Ближайшая жилая застройка (частный сектор) располагается в 1,0 км от объекта строительства.

Земельный участок рыбного хозяйства ООО «Мамбеткаримов Ниетбай» имеет неправильную форму, общей площадью 9,8 га не используемых в сельском хозяйстве земель. Площадка свободная от застройки зданий и сооружений, рельеф спокойный.

Численность персонала рыбхоза – 9 человек.

Производительность рыбного хозяйства – 12 тонн различных рыб в год. Для рыбхоза будут закупаться готовые сеголетки, предполагаемый цикл выращивания рыбы – однолетний.

На площадке предполагается строительство:

- рыбоводных прудов для содержания и выращивания рыбы общей площадью 9,8 га;
- подводящего и отводящего каналов с необходимыми гидротехническими сооружениями, с целью организации водного обмена;
- склада для хранения корма и инвентаря с навесом;
- домика для obsługi водоема;
- надворного туалета с выгребамы;

Бак с питьевой водой 25 м³.

Анализ современного состояния окружающей среды показал, что одной из главных проблем района расположения объекта строительства является его расположение в зоне выпадения твердых осадков в результате переноса соли с усохшей зоны Аральского моря, что приводит к засолению грунтов, повышению минерализации речных вод. Уровень загрязнения атмосферного воздуха характеризуется как допустимый.

Обеспечение населения Чимбайского района рыбной продукцией, выращенной в собственном хозяйстве, является актуальным и способствует решению правительственных органов республики.

Безвозвратного изъятия воды из поверхностного водотока на производственные нужды рыбхоза не ожидается, рыбное хозяйство будет проточным, сброс воды после водоема, осуществляется в отводящий существующий коллектор. Количество сбрасываемой воды составит 1803,0 тыс. м³/год.

Реализация проектного решения не приведет к изменению состояния атмосферного воздуха, уровень загрязнения атмосферы пылью комбикорма (0,001 г/с, 0,002 т/год, максимальная концентрация пыли комбикорма – 0,23 ПДК) не превысит разрешенной квоты (0,33 ПДК).

Состояние поверхностных, подземных вод, почв и растительности не изменится.

Хозбытовые стоки поступают в гидроизолированный выгреб и периодический вывозятся в места, согласованные с органами санэпиднадзора.

Эксплуатация рыбного хозяйства будет сопровождаться образованием 5 видов отходов (отходы не съеденного корма, экскрементов рыб, заболевшие и умершие рыбы, личинки насекомых и водная растительность – 0,12 т/год; осадок (ил) пруда для выращивания рыбы – 0,12 т/год; отходы пластмассовой тары для транспортировки товарной продукции – 0,06 т/год; ТБО – 0,75 т/год; смет с территории – 21,0 т/год), в основном, 4-5 класса опасности. Для всех видов отходов предусмотрены места временного хранения и передача на переработку специализированным организациям, либо на полигоны ТБО, согласованные с органами санэпиднадзора.

Рассмотрены предложенные мероприятия по снижению вероятности возникновения аварийных ситуаций.

Таким образом, строительство искусственного водоема для выращивания товарной рыбы ООО «Мамбеткаримов Ниетбай» не приведет к ухудшению состояния окружающей среды, реализация проектного решения возможна при соблюдении мероприятий, предложенных в ПЗВОС.

Государственная экологическая экспертиза Госкомприроды Республики Каракалпакстан, рассмотрев представленные на госэкоэкспертизу материалы, **согласует** проект заявления о воздействии на окружающую среду строительства искусственного водоема (пруда) общей площадью 9,8 га для выращивания товарной рыбы ООО «Мамбеткаримов Ниетбай» на территории ССГ «Костерек» Чимбайского района.

«Заказчику» передать копию настоящего заключения государственной экологической экспертизы в хокимияты для принятия решения на выбор земельного участка под строительство.

Контроль, за соблюдением природоохранных норм и мероприятий, возложить на Чимбайской районной инспекции по охране природы Госкомприроды РК.

Председатель

П.Д. Айтмуратов

Аймаков К.

2.6. Shimbay rayoni hakiminin' jer tan'law ha'm ajratiw boyınsha du'zilgen

turaqli komissiyann' akti**AKT**

Shımbay qalası

2012-jıl «28» dekabr

Jasaladı usı akt Shımbay rayonı hakiminin' 2012-jıl 16-febral 59-sanlı qararına muwapıq jer tan'law ha'm ajratıw boyınsha du'zilgen turaqli komissiyann' to'mendegi qol qoyıwshı ag'zaları qatnasıwında.

Komissiya baslıg'ı:

1.Sayjanov M. –rayon ha'kiminin' birinshi orınbasarı, komissiya baslıg'ı

Komissiya baslıg'ı orınbasarı:

2.Qudaybergenov M. - rayon ha'kiminin' birinshi orınbasarı, awıl ha'm suw xojalıg'ı bo'lim baslıg'ı.

3.Qalmuratov M. –rayonlıq jer resursları ha'm ma'mleketlik kadastrı bo'limi baslıg'ı, komissiya xatkeri

Komissiya ag'zaları:

- 4.Djuginisov B. -Q.R ma'mleketlik mu'lk komiteti bo'lim baslıg'ı.
- 5.Aytmuratov P. -Q.R ta'biyattı qorg'aw komiteti baslıg'ı.
- 6.Purxanov D. - rayonlıq jer du'ziw ha'm ko'shpes mu'lk kadastr xızmeti baslıg'ı
- 7.Saparov M. -rayonlıq bas arxitektor
- 8.Utemuratov D. - rayonlıq ma'mleketlik salıq inspektsiası baslıg'ı.
- 9.Esenbekov A. - rayonlıq elektr tarmaqları filialı baslıg'ı.
- 10.Allaniyazov A. -“Shımbaygaz” filialı baslıg'ı.
- 11.Kamalov S. - rayonlıq sanitarialıq epidemiologiyalıq baqlaw orayı bas shıpakeri.
- 12.Tajibaev A - rayonlıq statistika bo'lim baslıg'ı.
- 13.Seydullaev M. – rayonlıq IIB o'rtke qarsı gu'resiw bo'limshesi baslıg'ı.
- 14.Uzaqbergenov S. –“Qamısarıq” APJ aqsaqalı
- 17.Mambetkarimov N - «Mambetkarimov Nietbay» JSHJ baslıg'ı
- 18.Xojaqmetov T. –“Uzdaverloyixa”institutı QQ bo'limi qa'nigesi.

Akt mazmunı to'mendegishe

Shimbay rayonu “Qosterek” APJ aymag’indag’ı rayon rezerv jer maydanlarinan «Mambetkarimov Nietbay» juwapkershiligi sheklengen ja`miyetine jasalma ko`l jaratıw ha`m balıq o`rshitiw ushin jer uchastkasın ijarag`a ajıratıp beriw haqqında.

Jer uchastkasın tan`lawg`a tiykar: «Mambetkarimov Nietbay» juwapkershiligi sheklengen ja`miyetinin` 2012-jıl 12-oktyadrdegi 1-sanlı qatnas xatı ha`m Qaraqalpaqstan Respublikası jer haqqındag’ı nızamnın` 19,22-statyalarına tiykarlanıp islendi.

Rayonlıq komissiya ag`zaları joqarıda ko`rsetilgen qatnas xat ha`m «Jer kodeksi» ne tiykarlana otırıp «Qosterek» awıl puxaralar jıyını aymag’indag’ı rayon jer qorı maydanlarinan «Mambetkarimov Nietbay» juwapkershiligi sheklengen ja`miyetine jasalma ko`l jaratıw ha`m balıq o`rshitiw ushin ja`mi 9,8 ga sonnan 9,8 ga awıl xojalıg`ında paydalanılmaytug`ın basqa jer maydanların waqtınsha 10-jıl mu`ddetke ijarag`a ajıratıp beriwdi uyg`ardı.

Ажыратылып атырған жер участкасының жайласуы орны 1:10 000 масштаб бойынша исленген планда хэм схемада көрсетилген.

Комиссия жуўмағы

Комиссия ажыратылып атырған жер участкасын хожалықлардың негизги жұмысларына қолайсыз жагдай туўдырмайтуғынлығын хэм санитариялық өрт қәўипсизлиги көрик нормаларына жуўап беретугынлығын есапқа алған ҳалда, усы актти Шымбай районы ҳәкиминен көрип шығыўын хэм тастыйықлаўын сораиды.

Комиссия баслығы:

1

M. S. S. S. S. Сайжанов М.

Комиссия баслығы орынбасары:

2

Қудайбергенов М.

Комиссия ағзалары:

3

Қалмуратов М.

4

Джугинисов Б.

5

Айтмуратов П.

6

Пурханов Д.

7

Сапаров М.

8

Утемуратов Д.

9

Есенбеков А.

10

Алланиязов А.

11

Камалов С.

12

Тажибаев А.

13

Сейдуллаев М.

14

Узакбергенов С.

15

Мамбеткаримов П.

16

Хожақметов Т.

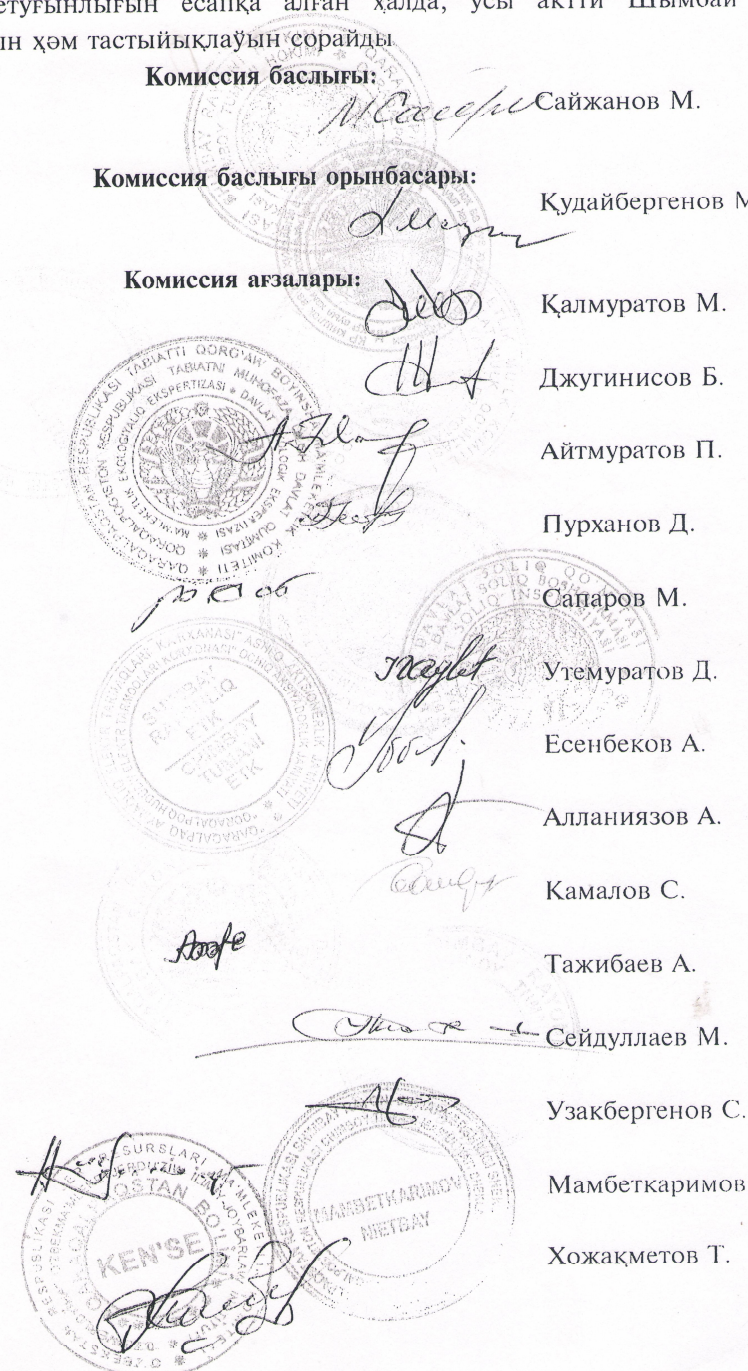

2.7. Ажиратылган жер майданынын

жайласыw sxemasы

Ажыратылган жер майжанынын жайласыу схемасы

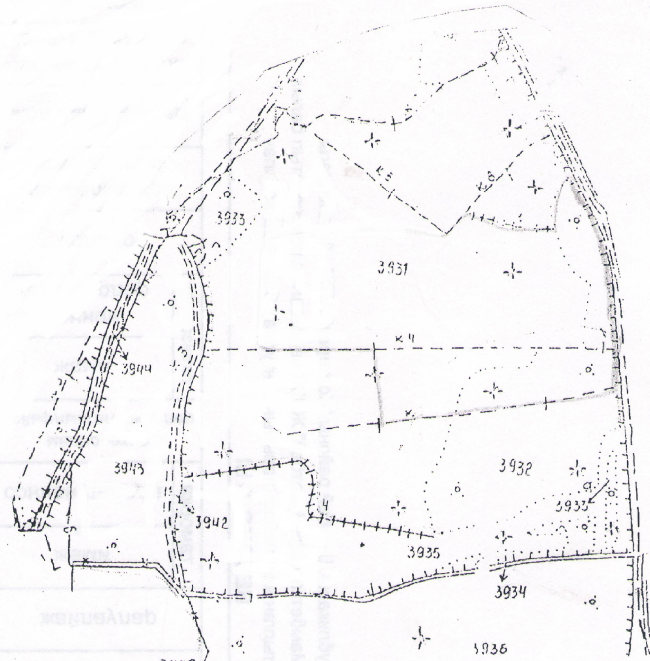

	Ажыратылган жер уч. шегарасы
	Сурум жерлер
	Боз жерлер
	жайлау жерлер
	жап-салмалар
	авто жол хам дала жоллары
	Баска жерлер

Шегаралас жерлер апыкнамасы:

А дан А га дейин район резерв жер майданлары
дан га дейин
дан га дейин

КЕЛИСИЛДИ :

Районлык жер ресурслары хэм мемлекетлик кадастры болими баслыгы
Район бас архитекторыс
Буйыртпашы

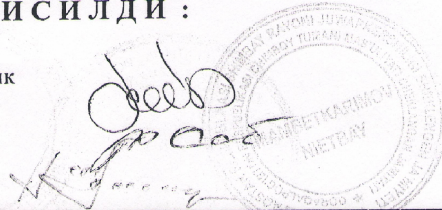

М.Калмуратов
М. Сапаров,
Н.Мамбеткаримов

			Шымбай району «Костерек» АПЖ аймагындагы район резерв жер майданларынан «Мамбеткаримов Ниyezbай» ЖШЖне			
			жасалма кол жаратыу, балык оршитуу ушын			
Болим			Жер майданын ажыратыуу хаккындагы Ж О Й Б А Р Ы	Стадиясы	Бет	Бетлер
Директоры	Якубов А			Т.Х.	1	1
Бас инженер	Абуов С			Масштабы 1:10000		
Топар баслыгы	Ережепов.О					
Орынлаушы	Хожакметов Т.		ПЛАНы	"Уздаверлойдиха" институту Каракалпакстан болими 2011 жыл		

Qaraqalpaqstan Respublikası «Qosterek» awıl puxaralar jıymı aymag`ındag`ı ayon rezerb jerlerinen «Mambetkarimov Nietbay» juwapkershiligi sheklengen ja`miyetine jasalma ko`l jaratıw ha`m balıq o`rshitiw ushin ajratılǵ`an jer maydanlarınan konturlar boyınsha esaplaw

Vedomosti

Konturlar №	Ulıwma maydanı (ga)	Egislik		Boz jerler	Pishenzarlar	Jaylawlar	Tamorqa		Meliotativ tayarıqtıǵ`ı jerler	Tog`ayz arlar		Ko`ller	Jap-salma ha`m izeykeshler	Jol ha`m sheller	Ijtimoı xawlı ko`she maydanlar	Ijtimoı binolar	Basqa jerler	
		Ja`mi	Sonnan halatı jaman				Ja`mi	Sonnan dalada		Ja`mi	Sonnan terekzarlar							
1	2	3	4	5	6	7	8	9	10	11	12	13	14	15	16	17	18	19
3931 sh	6,2																	6,2
3932	3,6																	3,6
Ja`mi	9,8																	9,8

Orınlag`an
Teksergen

T.Xojaqmetov
O.Erejepov

III-bap

3.1. Qaraqalpaqstan Respublikası Shımbay rayonu «Mambetkarimov Nietbay» juwapkershiligi sheklengen ja`miyetine ajratılıp atırg'an jer uchastkasının` ornında ko`rsetiw

AKT

«Qosterek» APJ
«U.Ywsupov» massivi

«24» Dekabr 2012-jil

Rayon ha`kiminin` 2012-jıl «24» dekabr 2013-Jıl № 520- sanlı qararı menen tastıyqlang`an ushaskasının` shegarasın ornında ko`rsetiwge qatnasıwshılar:

- | | |
|--------------------|----------------------------------------------------------------------|
| 1. Xojaqmetov T | “Uzdaverloyixa” institutı QQ bo`limi qa`nigesı. |
| 2. Qalmuratov M. | Rayonlıq jer resursları ha`m ma`mleketlik kadastrı bo`limi baslıg`ı. |
| 3. Mambetkarimov N | «Mambetkarimov Nietbay» JSHJ baslıg`ı |

Ajratılıg`an jer ushaskanın` shegarası jollar sheller jap-salma izeykeshler ha`mde basqa topoelementlerden ibarat.

Ajratılıg`an jer ushaskanın` 1:10 000 masshtabdag`ı jer planı boyınsha, baslang`ısh dep qabıl etilgen «A» toshkasınan «A » toshkasına deyin rayon rezerv jer maydanları menen shegaralanadı.

Shegaranı ornında ko`rsetiwdi orınladı:

“Uzdaverloyixa” institutı
QQ bo`limi qa`nigesı

Xojaqmetov T.

Ko`rsetilgen shegaralar kelisildi:

Rayonlıq jer resursları ha`m
ma`mleketlik kadastrı bo`limi baslıg`ı

Qalmuratov M

«Mambetkarimov Nietbay» JSHJ baslıg`ı

Mambetkarimov N

3.2. Baliq saqlaw ushin mo'lisherlengen xojalqlardag'ı jasalma ko'ller - ha'wizler, olardin' toliq, toliq bolmag'an ha'm a'piwayı tu'rlerin joybarlaw

Jasalma ko'l – bul jasalma ha'wiz bolıp, du'ziliwi boyınsha bul: balshıqlı ha'm to'g'onli- soorujenieli ha'wizler boladı. Qaptalları betolang'an, tu'bi balshıqlı tabiiy ha'wizler, - jawın, qar, bulaq ha'm jer astı suwlar na'tiyjesinde payda boladı. Tog'onli-soorujenieli jasalma ko'llerdi yamasa ha'wizlerdi yaki dambalı ha'wizler insan ta'repinen tabiiy suw ha'wizlerinen (da'r'ya, ko'l, kanal) paydalanıp qurıladı. Bul ha'wizlerde suw almasıwın qa'legenshe basqarıw mu'mkin.

Qa'nigelesken baliqshılıq xojalıqları baliq islep shıg'arıwda o'zinin' biotexnik qa'siyeti boyınsha u'sh tu'rli toparg'a bo'linedi.

1. Toliq – sistemadag'ı xojalıqlar, du'ziliwi boyınsha ha'mme kategoriyag'a tiyisli ha'wizlerdi (o'siriw, shabaqlar, o'rshitiw qıslaw, analar, karantin, jaratqısh ha'm tiri baliqlardı o'tkiziw) sho'lkemlestiriledi ha'm bul xojalıqlar u'lken mexanizaciyalasqan u'lken quwatqa iye bolıp tovar baliq islep shıg'ıw 100 000 c o'nimge mo'lisherlengen boladı.

Toliq sistemag'ag' baylanısqan baliqshılıq xojalıqlarınin' suw zapası arqalı du'zilgen kestesin (sxemasın) joybarlaw

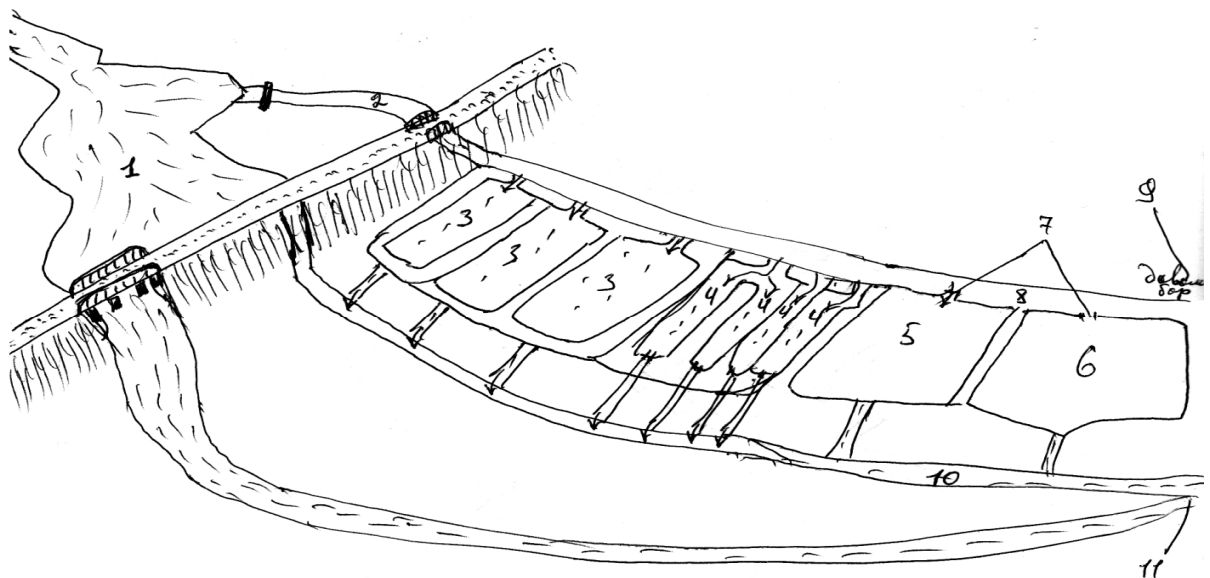

1. Bas ha'wiz quyılıw bo'limi yaki soorujenie, 2. Suw qabil qılıw ha'wizi
 3. Qıslaw ha'wizi, 4. O'rshitiw ha'wizi, 5. Jazg'ı ana baliqlar ha'wizi
 6. O'siriw ha'wizi, 7. Suw ta'minlewshi kanal, 8. Ha'wizlerdi suw menen toltırıw bo'limi,
 9. Karantin ha'wizi, 10. Ha'wizdin' astıng'ı ag'ar bo'limi 11. Taslandıq suw kanalı

2. Toliq bolmag'an – sistemadag'ı balıqshılıq ha'wizlerde tek xojalıqlar ushın ha'r tu'rli jastag'ı balıq materialları jetistirip beriw ha'mde jayratıp o'siretug'in ha'wizlerge tovar balıqları tayarlap beriw olardıń birden – bir maqseti esaplanadı.

3. Apiwayı toliq – sistemadag'ı xojalıqlar toliq sistemadag'ı xojalıqlar qatarında islep shıg'arılǵ'an ko'retkish processı ha'm texnologiyaları bir tu'rli bolıp, tek balıq materialları ha'm o'nimlerin islep shıg'ıw ka'ni bolǵ'anlıǵ'ı ushın (OTS) ko'birek jaratqısh ha'm o'siriw ha'wizlerge itibar qılınadı.

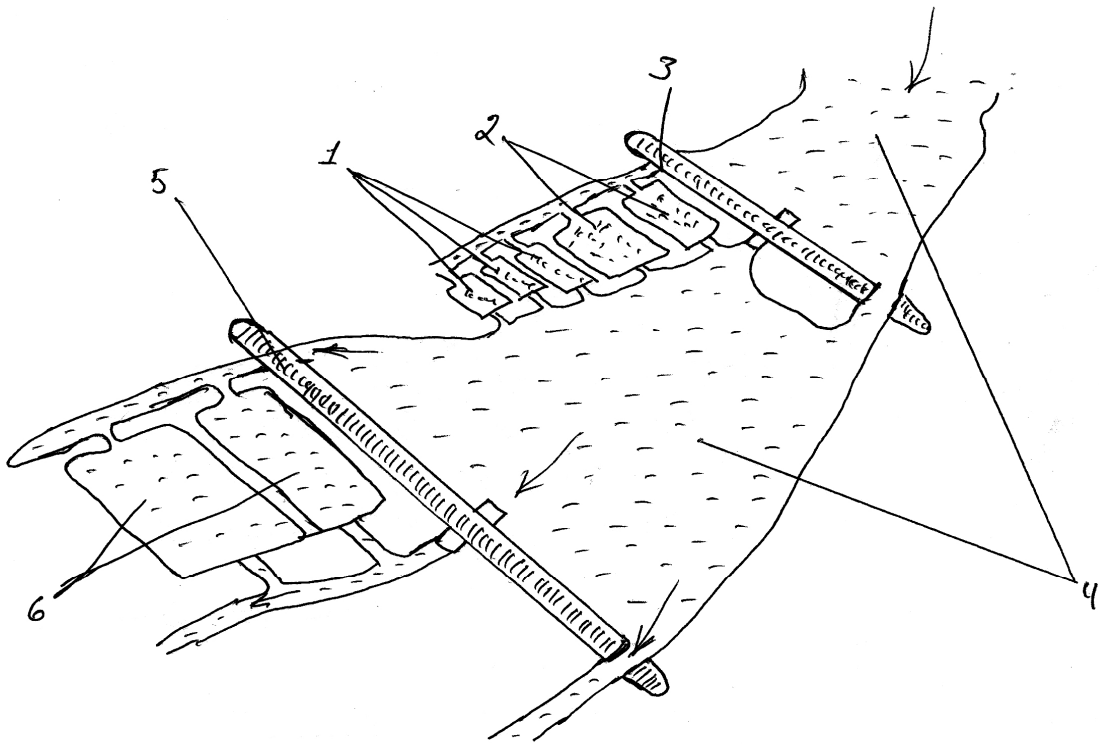

Apiwayı ha'm toliq sistemadag'ı ha'wizlerdin' du'ziliw kestesi (sxemasın) joybarlaw

1. O'rshitiw ha'wizi
2. Ana balıqlar ha'wizi
3. Soorujenie №1
4. Jaratqısh ha'm o'siriw ha'wizi
5. Soorujenie №2
6. Qıslatıw ha'wizi

vizual'nıy – glazomernıy

3.3. Jilli ha'm suwıq suwda o'setug'ın balıqlar ushın orınlardı jobalastırıw

Suwıq suw – su'yer balıqlar a'dette gu'z ha'm qıs ma'wsimlerde ko'beyedi ha'm tuxımının' ra'wajlanıwı bir – neshe ayg'a sozılıp Suwdın' t°15 – 18°C bolıwı kerek. Jilli suwda o'rshitip ko'beytiletug'ın balıqlar bolsa ba'ha'r ha'm jaz aylarında 18 – 22°C lazım.

Jilli suw ha'wizlerinde jetistiretug'ın balıqlardı – karpsımanlar yaki suwıq su'yer balıqlardı – xanbalıqsımanlar (forel') dep ataladı.

Jilli suwda ha'm Suwıq suwda jetistiretug'ın balıqlardı ha'wizleri ulıwma ha'r tamanlama du'ziliwi, maydanı, qollanıw forması, balıqlardı o'rshitiw ha'm ko'beytiriw texnologiyası ha'm balıq o'nimdarlıg'ı keskin bir – birinen parq qıladı. Ha'wiz balıqlarda ha'r bir gektar esabına kompleks ilajları qollanıw talapqa juwap beretug'ın ma'lim bir mug'dardag'ı balıq o'nimlerin islep shıg'arıw to'mendegi usıllardan paydalanıladı. Bunın' ushın ha'wizlerde tabiiy o'simliklerdi bayıtıw, azıqlandıırıw, na'silshilik selekciya jumısın ku'sheytiriw,

3.4. Balıq saqlaw ushın mo'lsherlengen xojalıqlardag'ı jasalma ko'llerdin' iyelerinin' biliwi kerek bolg'n qag'ıydalar

Awqatlanıw xarakterine qarap balıqlar tiykarınan eki tu'rge bo'linedi. (fitoplanktonlar ha'm zooplanktonlar) yag'nıy suwda jasaytug'ın mayda, kishkene janzatlar ha'm olardıń lichinkaları menen azıqlanatu'ın balıqlar.

Suw otları menen azıqlanatu'ın balıqlar. Ayırım balıqlarda awız a'tirapında murtları boladı. Bul organı da'm biliw ha'm sezgi organı esaplanadı. Ko'zinin' aldı tamanında eki tesik bolıp iyis biliw wazıypasın orınlaydı. Basının' qaptal tamanında sag'aq qaqpaları bar. Olar sag'aq a'tirapın jawıp turadı. Bas su'yeginin' arqa bo'liminde shep ha'm on' tamanında esitiw organları jaylasqan, olardı sırttan seziw qıyın. Sag'aqtın' oyıq bo'liminde lichinkalar bolıp su'zgish apparatı wazıypasın orınlaydı. Sag'aqtın' qabarıq bo'liminde jabra japıraqları bolıp dem alıw organı wazıypasın orınlaydı. Ha'wiz balıqshılıg'ın rawajlandıırıw

ushın aldın olar ushın ha'wiz maydanların tayarlaw kerek. Ha'wiz maydanları usınday orında bolıwı kerek keminde ag'ar suw kerek waqıtta suw almastırılıp turılıwı kerek. Bizin' respublikamız aymag'ında tiykarınan taza suwda jasaytug'ın balıqlar (sazan karp, oq amur, tolstolobik) ha'm basqa balıqlar ko'beytiriledi.

3.5. Balıqshılıq ko'lleri menen ha'wizlerinin biologik ha'm texnikalıq talapları

Ha'wizlerdin' u'iken - kishiligi, shuqırlıgın, suwdın' ag'ısı ha'mde basqada qaptaldan ta'sir etiwshi faktorlar bag'ılıp atırg'an balıqlardın' biologik qa'sietlerine, o'sip rawajlanıwına ta'sir etedi. Karpsımanlar semeystvodag'ı balıqlar (sazan, karn, tolstolob, karas, aq amur, ilonbosh) ushın azıq bazasına bay ha'm suw o'simlikleri ha'm suw janzatların o'siwi ushın qolay sha'rayatqa iye bolg'an ha'wiz juda tuwri keledi.

Bul ha'wizlerde suw ag'ımı sust bolıwı ha'm tupte ılayg'a (25-30 sm) otırg'an bolıwı kerek. Ilayg'a bolsa organik qaldııqlarg'a ha'm mineral elementlerge bay bo'liniw talap etiledi.-Sebebi ılaydag'ı azıq esabınan suw otları ha'm suwda jayrawshi organizmlar o'sedi ha'm ra'wajlanadı. O'z na'wbetinde bul organizmlar balıqlarg'a jemıs bolıp esaplanadı. Usılar esabına balıqlardın' tabiiy onimdarlıg'ı asadı. Ha'wizlerde qamis, qiyaq, a'piwayı qamis qusag'an daqal o'simliklerdi bolıwı ulıwma maydanın 10-15ga tuwrı keliwi kerek.

Balıqlardın' ra'wajlanıw o'siriw (vegıtatsiya) da'wirinde ha'r tu'rli bolg'anlıg'ı ushın ha'm paydalanıwg'a qarap balıq saqlaytug'ın ha'wizler ha'r tu'rli jasadag'ı balıqlar ushın bir tu'rlide bolmaydı.

Tolıq sistemadag'ı balıq xojalıqlarında ha'wizler to'mendegilardan ibarat:

I - bas ha'wizler

II - jazg'ı ha'm qısqı ha'wizler

Sh- sanitariya ha'm profilaktika ha'wizleri (karantin, izolyator). IV – ja'rdemshi ha'wizler (satıwg'a, ko'beytiw, in'ektsiya, dizenfektsiya ha'm basqalar).

I. Bas ha'wizge basqa ha'wizlerdi suw menen ta'minleydi,

yag`nıy suw toplaw wazıypasın orınlaydı, ayırım o`simlik - qaldıqları, ılayg`a, ol jerde uslanib qaladı, Ayırım jag`dayda bul jerde jayratıp o`siriletug`ın ha`wiz sıpatında isletiledi. 1. *Balıqshılıq xojalıqları tiplari*. Ha`zirgi zaman ha`wiz balıqshılıq xojalıqları jilli suwli ha`m suwıq suwli ha`wiz tipleri bo`linedi. Usının` ushın olar islep shıg`arıw protsesi balıqlardı o`siriw, o`rshitiw ha`m bag`iw texnologiyası menen parqlanadı. Bunin` sebebi Usı ha`wizlerde o`siriletug`ın balıq biologik qa`siyeti esaplanadı. Bul jerde suwdın` temperaturası artadı za`rur element esaplanadı jilli suwli ha`wiz xojalıqları. Bunday xojalıqlarda jilli Suwdı xosh ko`retug`ın karp, aq amur, tolstolob (don` peshana) balıqları o`siriledi ha`m ko`beytiriledi. Arnawli ha`wizlerdegi Suwdın` - temperaturası 20°S dan joqari bolıwı kerek. Suwıq suwli ha`wiz balıqshılıg`ıda tiykarınan forel` (xanbalıq) o`siriledi ha`m ko`beytiriledi. Ha`wiz balıqshılıq xojalıqların balıq jetistiriw protsess alıp barıwdı sho`lkemlestiriw boyınsha, tolıq sistemadag`ı ha`m tolıq bolmag`an - sistemadag`ı xojalıqlarg`a bo`linedi. Toliq sistemadag`ı xojalıqlardin` islep shıg`arıw protsessi Tuxımnan (ikradan), toiste`mol balıg`ı jetistiriwge qa`nigelesken boladı, Bul sistemag`a nasilshilik jumislari alıp barilatug`ın balıqshılıq xojalıqları kiredi. Toliq bolmag`an sistemadag`ı xojalıqlardan jas balıqshalar (shabaq) jetistiriledi. Bul sistemadag`ı kesellikler o`siriw ushın jas balıq shabaqlari jetkerip beradı. Bul sistemadag`ı xojalıqlar basqa xojalıqlardi ko`l suw ha`wizleri ha`m suw ambarları balıq penen ta`minleydi. II. Gu`zgi islep shıg`arıw ha`wizleri; O`rshitiw ha`wizleri. Olar da balıq o`rshitiledi. Olardın` maydanı tolıq sistemadag`ı xojalıqlarda ha`m balıq pitobniklerine (chavaq jetistiretug`ın) 1-2 mın` kv metrni, kishi xojalıqlarda 0,2-0,5 mın` kv. metrni payda etedi. Bul ha`wizler tiykarg`ı transporti jollarınan uzag`ıraq, tuproqigoshg ishqariy qa`siyeti kem bolg`an ha`m qorgawdan irkilgen jerlerge jaylastiriladı. Olardın` teren`ligi 20 sm dan (suw quyilatug`ın bo`liminde, 50 sm shekem boladı (twqon bo`liminde). Ha`wizdin` sayız bo`liminde jumsaq otlar, (chm) suw otlari qusag`an o`simlikleri ta`minlew kerek boladı. Suw ta`minati bo`lek, yag`nıy basqa ha`wizler menen tutaspag`an bolıwı kerek boladı. Ha`wiz 2 soatda suw menen toltiriliwi ha`m usınsha soatda suwdan tazalawg`a maslasqan bolıwı kerek. Balıq lichnkaların o`siretug`n ha`wizler. Bul ha`wizler o`rshitiw ha`wizlerinen o`tkizilgen 8-10 ko`plep lichinkalardi 15-18 ku`n, goiysi a 30 ku`nge shekem o`siriwge

maslasqan bolıp, maydanı 0,25-1,5 gektarg'a shekem teren`ligi 50 sm shekem boladi. Buday ha`wizlerpayda bolg`an bolsa, o`siriw ha`wizleri jaqsi tayarlanadi ha`m Olar da ko`p mug`darda shabaqlar ushin aziq bazasin jaratiladi. O`siriw ha`wizleri. Bulardın` wazıypası jas balıq shabaqlarin ma`lim bir o`lshemge shekem o`siriwden ibarat. Lichinkadan balıqqa shekem aylangan shabaqlar '28-30 gramm shekem u`lkeyedi. Bul ha`wizlerdin` maydanı 20 gektardan aspawı kerek. Maydanı 10 ga dan ko`p 20 ga dan Kemroq bolıwı yaxshi natijalar" beradn. Maydonning kichiklixi ul-arni kontrol qılıw imka`niyatinn beredi. Olardın` shuqırligi ortasha 70-80 sm suw quyılıwıda 20 sm. twqon (damba) tamanında 150 sm bolıwı kerek. 4. Jayratıp o`siriw ha`wizleri. Bunday Ha`wizlerdin` maydanı islep shıg`arıwda en` u`lken ha`wizler bolıp 50-70 ga payda etadi, Bizin` respublikamızda bul ha`wizlerdin` shuqırligi 1,5 m dan 2,5 metrge jetedi. Suw ha`u`izinin` shuqırligi bir ha`wizdin` o`zinde krap balıg`ı menen birge tolstolob ha`m aq amur balıqların bag`ıw imka`niyatın beredi. Bul balıqlar awqatlanganında bir-birine kesent bermeydi karp balıg`ı-bentos menen, tolstolob-plankton menen, oq amur - suw otı menen. 5. Qısqı islep shıg`arıw ha`wizleri. Qıslaw ushin molsherlengen bolıp, bir jas ta etilgan (6-7 aylıq shabaqların) ha`m u`lken jasındag`ı balıqlardı asraw ushin isletiledi. Xojalıqlardın` u`lken kishkeneligine qaran olardın` maydanı 0,2 dan 1,5 gektarg'a shekem, teren`ligi 1,5 metrge jetedi. Ha`wizlerdin` tu`bi bekkem bolıwı, o`simliklerden tazalang`an ha`m ha`r dayım suw ag`ımı menen ta`minlengen bolıwı kerek boladı. 6. Urg`ashı ha`m erkek balıqlar saqlanatug`ın qısqı ha`m jazg`ı ha`wizler. Olardın` wazıypasın o`rshitiw ushin u`lken jasındag`ı ha`m remont balıqların (2 jaslık) saqlawdan ibarat, u`lken jastag`ı o`rshitiwge isetiletug`ın balıqlar, remont balıqlarınan bo`lek saqlanadi. Bul o`z na`wbetinde ha`r tu`rli keselliklerin aldın alıwg`a imkan beredi. Sebebi u`lken jasadag`ı balıqlar kesellik tarqatıwshı maslama esaplanadi, o`zleri kesellenbeydi. Ha`wizlerdin` satxi ondag`ı balıq sorpına baylanıslı boladı. U`lken jasadagılar 1 ga maydanda 110 dana boladı, remont balıqları 1 ga maydanda 300 dana saqlanadi. Karantin ha`wizleri, bul ha`wizler basqa xojalıqdan keltirilgen balıqlardı asraw ushin isletiledi. Olardın` maydanı 0,2 dan 0,3 gektarg'a shekem boladı. Suw menen ta`minleniwi ha`m ha`wizlerden Suwdı chig`arılıwi o`z halına, basqa ha`wizlerdi suwına baylanıslı bolmaydi. Bul ha`wizler xojalıqtı en` to`mendegi bo`liminde, yag`nıy suw

ag'imi bolap tamamlanıwı bo`liminde jonlantiriladi. İslap shıg`arıw ha`wizlerden 20-30 m. alısta joylastırıw kerek. Ja`rdemshi ha`wizler. Bul hovu... ar juda` kichi 100-200 kv. metr bolıp, shuqırlıgı 1 metr boladı ha`m gu`z ha`m wpaqtında awlang`an balıqlar iste`mol tarmaqlarina shıg`arıwınan aldın usı jerde saqlanadi. Ba`ha`rde bolsa bnr jaslıq balıqlardı sartirovka qılıwda yaki u`lken jasdagi erkek ha`m urg`ashı balıqlar o`rshitiwden aldın usı ha`wizlerde saqlanadi. Ha`wizler maydanının` salıstırması. Ha`wizlerdin` maydanı tek usı ha`wizdin` is bejeriwge, ha`wizdin` o`nimdarlıg`ı, balıqlardı o`siriw ha`m asraw waqtında ha`m xojalıqti qaysi sistemada ju`oitiliwine baylanıslı. Jayratıp o`stiretug`n ha`wizler tolıq sistemadag`ı 2 jıllıq obarotdagi xojalıqlarda 93-94 %, kichi jasdag`ı balıqlardı o`siriw ha`wizleri 6%, qıslaw ha`wizleri 0,2 % ha`m o`rshitiw ha`wizleri 0,1 % payda etadi. Twdiq bolmag`an sistemadag`ı balıq xojalıqlarında ha`m balıq pitomniklerinde jayratıp o`stiretug`n ha`wizler 94-95 % ni, kichi 'jas dagi balıqlardı o`siriw ha`wizleri 3-4 %, o`rshitiw ha`wizleri bolsa 2% ni payda etedi. 1\olgan ko`beytiriw ushın u`lken jasdagi balıqlardı absraladigan ha`wizler, remont 2-jaslı balıqlar, ha`wizleri, karantin ha`wizleri ha`m ja`rdemshi ha`wizler jami maydandi 1-3 % ni payda etedi. Ha`wizlerdin` tabiiy azıq bazasi. Oqsil, may, mineral duzlar, vitaminler sıyaqlı ushın za`rur elementleri balıqlar tabiiy ozıqlardan ha`m qosimsha halda beriletug`ın sochm" yaki danador omuxta jem quramınan aladi. Tabiiy ozıqlarg`a to`mendegiler kiredi: 1. Plankton suw tu`binde jsawshı kem ha`reketshen` mayda suw otları ha`m suw ja`niwarları. Olar 2 tu`rli -boladı: a) Fitoolaikton- (tuban suw otları: jasil, ko`k-jasil suw otları) bular menen aq amur, tolstolob balıqların azıqlanadi; b) Zooplaihton olar sodda organizmler bolıp, Olarga infuzoriyalar, kolovratkalar, kurak ayaqlı qisqishbaqalar, shoxmurtlı qisqishbaqalar bolıp, ha`mme kaprsimon balıqlar jaslıgında zooplanktonlar menen azıqlanadi. Shınar tolstolob balıg`ı bolsa bir o`mir zooilakton menen azıqlanadi. 2. Bentos suw tu`bindegi substratda jasaytug`ın ha`r akatdagi ha`m otlaq ta o`mir keshiriwshi organizmler bolıp olarg`a ha`r tu`rli ja`nliklerdin` lichinkaları shıllı qurtlar, molyuskalar, suw sherbiyları, suw qon`ızları, qaptal baslap suziwchi qisqishbaqalar, ru`sheynik kiradi. Bentos penen ha`mme u`lken jasdag`ı kaprsimon balıqlar azıqlanadi. Joqarıda aytıp o`tilgenindey balıqlar jasına qarap azıqlanıw xarakteri de o`zgeredi. Karp penen sazan balıqları 1- jasında plankton

menen azıqlansa keyinshelik olar bentos menen azıqlanadı.

Ha`wizleri tabshiy ha`m ulıwma balıts o`nimdarlıg`ı. Ha`wizlerdi tabiiy balıq o`nimdarlıg`ı balıqlardı ha`wizde tabiyat arqalı suwg`a tu`sken azıqlar menen azıqlanedırıw menen o`lshenedi. Ha`wizlerdi ulıwma balıq o`nimdarlıg`ın – balıqlardı ha`wizde tabiiy paydalı organizmler menen (omuxta jem) menen azıqlanıw sebepli bolg`an o`nimdarlıg`ı tu`siniledi. o`nimdarlıq 1 gektar maydan esabınan kilogramm yaki -tsentnerlerde o`lshenedi. Ha`wizler tabiiy balıq o`nimdarlıg`ı ha`wizdegi tabiiy azıq bazasın ko`p yaki Kemligine baylanıslı. Olardan tısqarı o`nimdarlıq suw tu`bindegi topırag`ına, Suwdın` sıpatına, meteorologik ortalıqqa, balıq tu`rine ha`m onın` ha`wizde to`mendegi mug`darg`a baylanıslı boladı.

Suwda mineral elementler jeterli bolsa, suw qırg`ag`ı ha`m tu`bindegi a`piwayı o`simliklerdi ha`m tuban o`simliklerdi o`siwi-ra`wajlanıwı ushın sha`rayat jaratıladı. Olar suwdag`ı anorganik` elementlerdi organik elementlerge aylandıradı yag`nıy o`zleri organik element sıpatıda balıqlarg`a jem boladı. Ha`wizlerdin` tabiiy o`nimdarlıg`ı klimat sha`rayatına baylanıslı. Arqa rayonlarda gektarına 125-175 kg. ni, bizin` respublikamızda bolsa suw ha`wizlerinin` ha`r bir gektarınan 300-350 kg balıq hesh qanday qosımsha azıqlıq bermesten jetistiriledi. Ulıwma balıq hasıldarlıq bizde 25-30 ts ga payda etedi, yag`nıy qosımsha amuxta jem berilgeninde. *Ha`wizlerdi jaylastırıw tartibi ha`m Olardı suw menen ta`minlew.* Ha`wizler tıg`ız ha`m suw menen ta`minleniwine qulay jaylastırılğ`an bolıwı kerek. Qıslaw ha`wizleri suw a`njamlarına jaqın jaylastırılğ`an bolıwı lazım.

Ha`wizlerdi suw menen ta`minleniwi tiykarg`ı suw a`njamlarına baylanıslı ha`m tutaspag`an boladı.

Suw menen ta`minlewde tiykarg`ı anjamı menen tutaspag`an sistemasında bolıwı jaqsı natiyje beredi. Bul jag`day ha`r tu`rli islep shıg`arıw ilajların qollaw ushın qolaylıq tuwdıradı. Olar bir ha`wiz o`z halına suw anjamı menen ta`minlenedi, yag`nıy suw quyılıwın ha`m suw shıg`arılıwı bo`lek boladı usının` esabınan ha`r tu`rli keselliklerdi tarqalıwının` aldın aladı.

Bir-birine suw menen baylanıslı bolg`an xojalıq ha`wizlerinde suw sarfi kem boladı shıg`arılıp atırg`an suw basqa shıg`arıw ha`wizi ga o`tkerilmey suw taslaw kanalına ashıladı. Suwdı bir ha`wizden ekinshi ha`wizge o`tiwi bolsa balıq awlawdı

qıyınlastıradı ha`m ha`wizlerge o`zgeler awlamaytug`ın baliqlardıń kırıwıne sebepshi boladı.

Ekologik melioratsiyanın` keleshekdegi usılları bul ha`wizlerde kerekli mug`darda kislorodlıq da`rejesin ha`m jasalma aeratsiyanı ta`minleydi.

Balıqshılıq xojalıqlarda keleshekke aeratsiyalaw tu`rine Apiwayı taza kislorod qollawdan ibarat. Ha`wizlerdi kislorod menen bayıtsa, aqıbette ol jerde baliqlar ushın azıq zaxirasi da ko`p bolıp, fitoplanktonlar ra`wajlanıwı artıp baradı ha`m ha`wizlerge usı menen bir qatar mineral to`ginlerden foydalanılğ`annan keyin – biologik aerotsiyalaw payda boladı.

Agrotexnik melioratsiya – Bul Ha`wizlerdi tazalaw, tekislew, o`simlikler menen gu`resiw, qayta islew ha`m keptiriw jumislari menen baylanıslı.

Maydanlardı ha`m ha`wizlerdi tazalawda (putalar, terekler, tamırlar, shaqalar ha`m ha`r tu`rli o`simlikler) korchovka agregatidan MP-8, MM-12 ha`m balshqlanıwdan tazalawda – ekskovator , Buldozer, rachok, skreper ha`m usıg`an qusas basqa texnikalardan paydalanıladı. Ha`wizdegi ha`r tu`rli o`simliklerdi joq etiw ha`m tazalaw ushın eZOKS-3, VMJ-200 yaki KP-0.7 ha`m ASK -2 qollanıladı.

Sebebi ha`wizlerdi talap bir mu`ddetke onı quyash gu`zgida ku`ydirib, keyin ha`r tu`rli baliqlar jaqsı ko`retug`ın o`simliklerden egip tuxımlap qoysa, keyingi jıllarda albette baliq o`nimdarlıg`ı artıp ko`beyip barıwı bul tabiiy hal. Ha`wizlerde ha`dden ziyat o`simlikler ko`beyip ketse, o`zimizdin` mahalliy u`yreklerinen ajratıp ajratıp bag`ıladı ha`m o`simlikler ja`ne o`z mug`darına qaytadı.

Ha`wizlerdi biologik melioratsiya ilajı bul baliq ha`wizlerin ekologik sha`rayatına qaratılğ`an bolıp, ha`r tu`rli artıqsha ha`m jabayı sho`plerden tazalaw, mayda ha`wizlerdi pataslandırıwshı jabayı ha`m jırtqısh baliqlardan tazalaw ha`mde baliqlardı kassatsiyalanıw profilaktikasin payda etiwden ibarat.

Ha`wiz baliqshılıg`ıda tiykarg`ı jumislardan biri – ha`wizlerdi pataslandırıwshı daydi mayda baliqlar (peskar`, krasnopyorka, plotva, karas`, verxovka, okun` ha`m basqalar) menen gu`resedi. Bunday halatlarda ko`pg`ana alding`ı baliqshılıq xojalıqları biologik melioratlardan, yag`nıy jırtqısh (sudak, shortan, ilaqa) baliqlardan paydalanadı.

Bir jıllıq karp baliqları menen 1 jıllıq sudak ha`m shortan shabaqların ha`wizlerge

100-250 dana/ga esabınan aladı.

O`simlikler du`nyası menen gu`resiwde bolsa aq amur balıqlarınan biologik melioratsiya sıpatında paydalanıladı, usında 450-500 dana/ga esabınan alınadı.

2. Balıqshılıq ha`wizlerin tuxımlaw teoriyalıq jaqtan tezlestiriw ha`m o`nimdarlıq qa`sietin islep shıg`arıw bolıp esaplanadı.

Ha`zirgi sha`rayatta balıq o`nimin islep shıg`arıw texnologiyasın tezlestiriwde arnawlı to`ginlerden paydalanıw paydadan jıraq emes. Bunnan basqa tolı qımbatlı ha`m toyımlı kontsentrat azıqlardıń kemeyip ketiwi sebepli ha`wizdeki bayıtılğ`an o`simlikler gidroblantlarınan paydalanıw kerek boladı.

Balıqshılıq ha`wizlerdi o`nimdarlıg`ın asırıw ha`m balıq o`nimlerin ko`beytiw ushın mineral tuxımlawdan (azot, fosfor, ha`m b.q lar) paydalanıladı. Biraq ha`wizlerde bul to`ginlerdi ta`sir qılıw maxanizmi qıyın boladı.

Fosforlı to`gin ju`da` jaqsı na`tiyje berip, 30 kg fosforlı kislotanı 1 ga ha`wiz maydanına sebiledi. Bul to`gin ha`wizdeki jumsaq suw otların ra`wajlanıwına u`lken ta`sir ko`rsetedi. To`ginlengen ha`wizdin` o`nimdarlıg`ı ko`rsetkishi 20-60 % to`ginlenbegen ha`wizlerge salıstırğ`anda artadı.

Fosforlı to`gindi sebiwden aldın onı ıdısta suw alıp eritip tayarlap alınadı ha`m qayıq arqalı barlıq ha`wiz boylap shashratıp, sewip yaki shıg`ıladı.

Superfosfat to`ginin ha`wizge qurg`aq zat penen shamalap birinshi ma`rte ha`wizdi aqlang`anınan keyin sebiw mu`mkin.

Azotlı to`ginnen amiak selitrasınan qollanıladı. Onı ma`wsim boyınsha bir ma`rte 1 ga maydang`a 20-25 kg bo`listiriledi. Superfosfat ha`m amiaklı selitra to`ginin o`siriw ha`wizi ga birinshi ma`rte balıqları o`tkiziwden 10 ku`n aldın sewilip keyin, yag`nıy na`wbettegi tuxımlaw balıqlardı o`tkerip 10 ku`nnen keyin sebiw mu`mkin.

Amiaklı selitranı 1 ga ha`wizge 20 kg, 1 m shuqırlıqda sewiledi ha`m bir jaz dawamında 1 ga maydang`a 1 m³ suwg`a 180 kgnan tuwrı kelerdi. Fosfor to`gini bolsa 1 m³ suwg`a yag`nıy 1 ga o`siriw ha`wizi ga 2 kg fosfor, demek ma`wsim – 3 ay boyınsha 18 kg fosfor tuwrı keledi.

Ha`zirgi waqıtta bazı bir topıraqlardıń o`nimdarlıg`ın to`men orınlarg`a to`ginlerden paydalanıw maqsetke muwapıq boladı.

Organikalıq to`ginlerge tiykarınan u`y haywanlarınan go`n`i (Karamal, qoy, jıqlı,

shoshqa, tawıq) bir neshe waqıt saqlang`anı bolsa, bunday gon`ler ha`wizdegi o`simliklerdi azıqlandıırıw ushın emes, ba`lkim balıqlar ha`mde ha`r tu`rli suwdag`ı organizmlerdi (gidrobiont) azıg`ı sıpatında da paydalanıladı. Bul organikalıq to`ginler ha`r qanday usılda, yag`nıy onı sherbet sıpatındada ha`wizlerge qollansa boladı. Usının` ushın bizin` topırag`ımızdan ha`wizlerge 1 ga maydang`a 10-15 tonna gon` sebiw tuwrı keledi.

Balıqshılıq ha`wizlerin to`ginlew teoriyalıq jaqtan jedellestiriw ha`m o`nimdarlıq qa`siyeti islep shıg`arıw. Ha`zirgi sha`rayatda balıq o`nimlerin islep shıg`arıw texnologiyasın jedellestiriwde arnawlı to`ginlerden paydalanıw paydadın shette emes. Bunnan tısqarı tola qımbatlı ha`m toyımlı kontsentrat azıqlardı kemeyip ketiwi sebepli ha`wizdegi bayıtılğ`an o`simlikler gidroblantlaridan paydalanıw kerek boladı.

Balıqshılıq ha`wizler o`nimdarlıg`ın asırıw ha`m balıq o`nimlerin ko`beytiw ushın mineral to`ginlerden (azot, fosfor, ha`m b.q lar) paydalanıladı. Biraq ha`wizlerde bul to`ginlerdi ta`sir qılıw mexanizmi qıyın.

Fosforlı to`gin juda` jaqsı na`tiyje berip, 30 kg fosforlı kislotanı 1 ga ha`wiz maydanına sebiledi. Bul to`gin Ha`wizdegi jumsaq suw otların rawajlanıwına u`lken ta`sir ko`rsetedi. To`ginlengen ha`wizdin` o`nimdarlıg`ı ko`rsetkishi 20-60 % to`ginlenbegen ha`wizlerge qarag`anda artadı.

Fosforlı to`gindi sebiwden aldın onı ıdııda suw alıp eritip tayarlap alınadı ha`m qayıq arqalı barlıq ha`wiz boylap shashıratıp, sewip shıg`ıladı.

Superfosfat to`ginin ha`wizge qurg`aq element penen shama menen birinshi ret ha`wizdi aqlang`anınan keyin sebiw mu`mkin.

Azotlı to`ginnen amiak selitrasınan qollanıladı. Onı ma`wsim boyınsha bir ma`rtebe 1 ga maydang`a 20-25 kg bo`listiriledi. Superfosfat ha`m amiaklı selitra to`ginin o`siriw ha`wizine birinshi marte balıqları o`tkiziwden 10 kun aldın sewilip keyin, yag`nıy na`wbettegi to`ginlew balıqlardı o`tkerip 10 ku`nnen keyin sebiw mu`mkin.

Ammiaklı selitranı 1 ga ha`wizge 20 kg, 1 m shuqırlıqda sebiledi ha`m barlıq bir jaz dawamında 1 ga maydang`a 1 m³ suwg`a 180 kg tuwrı keler eken. Fosfor to`gini bolsa 1 m³ suwg`a yag`nıy 1 ga o`siriw ha`wizi ga 2 kg fosfor, demek ma`wsim – 3

oy boyınsha 18 kg fosfor tuwrı keledi.

Ha`zirgi waqıtta ba`zi bir topıraqlardıń o`nimdarlıg`ın to`men orınlarg`a to`ginlerden paydalanıw maqsetke muwapıq.

Organik to`ginlerge tiykarınan u`y haywanlarnıń go`n`i (Qaramol, qoy, jısqı, shoshqa, tawıq) bir neshe waqıt saqlang`anı bolsa, Bunday gon`ler ha`wizdegi o`simliklerdi azıqlandıruw ushın emes, balki balıqlar ha`mde ha`r tu`rli suwdag`ı organzmlerdi (gidrobiont) azıg`ı sıpatında ham paydalanıladı. Bul organik to`ginler ha`r qanday usılda, yag`nıy onı sherbet sıpatında ha`m ha`wizlerge qollansa boladı. Usının` ushın jasalma ko`llerge - ha`wizlerge 1 ga maydang`a 10-15 tonna qıy sebıse, balıqlar olardan da jaqsı azıqlanıp jaqsı na`tiyje beredi.

3.6. Qaraqalpaqstan Respublikası sha`rayatında o`se alatug`ın suwıq suwda- jasalma ko`llerde o`rshiletug`ın balıqlardıń sıpatlaması

Ala tolstolob balıg`ı. ol aq tolstolob balıg`ınan basınn` aq, denesinin` qaptal ta`replerinde qara daqlarının` bolıwı ha`m basınn` u`lken bolıwı menen parqlanadı.

Ko`kirek su`zgish qanatları uzın bolıp, qarın su`zgish qanatların` tiykarına shekem jetedi. May-iyun ayında, suwdın` temperaturası 26-30⁰S g`a jetkende uwıldırıq saladı. Uwıldırıqtı 1,0-1,7 m.sek. tezlikte



ag`ıwshı teren` suwg`a qoyadı. Suwda shawqım bolg`anda aq tolstolob balıg`ına uqsap suwdan sekirip shıqpaydı.

3-4 jasında jınısıy jetiledi. 2 mln. g`a jaqın uwıldırıq saladı, ortasha 500 min` dana boladı. Uwıldırıqlar atalang`annan keyin 40 saat ishinde lichinkag`a aylanadı. Lichinkası zooplanktonlar menen, u`lkenleri tek fito ha`m zooplanktonlar menen azıqlanadı. Aq tolstolobqa qarag`anda tezlew o`sedı. 2 jasqa jetkende 1,5 kg salmaqqa iye boladı, 3 jasta 2,5 kg keledi. Go`shi mazalı.

Karas balıqları. Bularg`a altın karas a`ste ag`ıwshı suw saqlag`ıshlarda tarqalg`an. denesi enli, bası kishkene, qarın ta`repi aq ren`de, qaptal ta`repi qizg`ısh mıs ren`de tawlanıp turadı. Arqa su`zgish qanatı uzın, quyırıq su`zgish qanatı biliner

bilinbes ishki ta'repke kertilgen. Murtı joq, xalqum tisleri bir qatar, ten'gesheleri u'lken, tegis. Ol tiykarınan dushshı suw saqlag'ishlarda, ılaylang'an kislotı mug'darı (pH=4,5) bolg'an suwlarda jasaydı. Kislorod mug'darı az (0,5-0,6 ml), pu'tinley tu'bine shekem muzlap qalg'an suw saqlag'ishlarda da jasay aladı. qıslaw da'wirinde bul balıq 70 sm shuqırılıqtag'ı ılay ishine kirip ketedi, ju'da' jaman sharayatlarda da tirishilik etedi.



Altın karas 2-4 jasta jınısıy jetiledi. 130-200 mın' dana uwıldırıq saladı. Uwıldırıqtı suw temperaturası 17-18⁰S

bolg'anda 3 ma'rte ha'r 10 ku'nde qoyadı. Olar ha'r bir uwıldırıq qoyg'anda 20-90 mın' danadan qoyadı. Uwıldırıqların suw astı o'simliklerine qoyadı. Uwıldırıqlarının' inkubatsiya da'wiri 3-4 ku'n. lichinkaları zooplankton menen, u'lken jastag'ı karas balıqları bentos ha'm detrit (xalioratlar, joqarı o'simlik ha'm haywan qaldıqları). Suw otlarının' qaldıqları menen aqlanadı.



Dene uzunlıg'ı 45 sm ge shekem, awırlıg'ı 3 kg g'a shekem baradı. A'dette karaslar 500-600 gramm salmaqqa iye boladı ha'm ju'da' mazalı balıq esaplanadı. Karas ha'wiz balıg'ı esaplanadı, karp balıqları tirishilik ete almaytug'in ha'wizlerde de tirishilik ete aladı.

Gu'mis karas. Denesi mu'yesh ta'rizli, altın karasqa usap domalaq emes, qarın bo'limi qaralaw, ten'gesheleri u'lken ha'm gedir-budir, qaptal ta'repi gu'mis ren'de.

Altın karasqa qarag'anda tez o'sedi, 2-4 jasında jınısıy jetiledi ha'm 300-400 mın' a'tirapında uwildiriq saladı. Basqa baliqlarg'a salıstırg'anda gu'mis karas a'jayip biologiyalıq qa'siyetke iye. Ayırım suw saqlag'ishlarda olardin' erkegi ushiraspaydı.

Urg'ashi karp, altın karas baliqlari uwildiriq qoyiwshi da'wirde o'rshiydi. Uwildiriqlarin sol baliqlardin' erkegi tuqimlandiradi, tuqiminan tek urg'ashi gu'mis karas baliqlari shig'adi. Bunday ko'beyiw pa'n tilinde ginogenez dep ataydi.

Gu'mis karas balig'inin' jabra lichinkalarinin' sani 40-50 dana. Denesinin' uzunlig'i 45 sm ge jetedi. Bul baliq o'simlikler menen, bentos (xironomid, podenka,

rucheynikni lichinkasi) menen aziqlanadi. A`dette olar gala bolip ju`redi.

Jilan baliq. Ol jirqish bolip, baliq, qurbaqa, iri omirtqasiz haywanlar menen aziqlanadi. Onin` ren`i sari-jasil, u`lken jastag`ilarinda qon`ir daqlar baqlanadi. Ko`zinin` arqa bo`limininen uzun qara shuqir siziq o`tken, denesi uziniraq, domalaq formada, denesinin` arqa bo`limi biraz jalpaq, basi jilan basin esletedi. Awzi ju`da` u`lken, to`mengi jag`inin` tiykari ko`zine barip taqaladi. Denesi tsikloid ten`gesheler menen qaplang`an, ju`da` ko`p mug`darda silekey islep shig`aradi. Arqa ha`m anal su`zgish qanatlari uzun. Jabra boslig`inda atmosfera kislorodin sintez qiliwshi organi bar, sonin` ushin bul baliq 7 ku`nge deyin suwsiz yamasa suwi patas ha`wizde jasay aladi.

3.7. Jasalma ko`llerde - ha`wizlerde o`siriletug`in tiykarg`i baliqlardin` qisqasha zootexnikaliq xarakteristikasi

Ko`rsetkishler	Sazan ha`m karp	Aq amur	Tolstolob	Karas	Jilanbaliq	Forel xonbaliq
Jinisiy jetiliwi, jas	2-4	3-4	3-4	2-4	3	3-4
Uwildiriq saliw waqti, jil aylari	V-VI	IV-VIII	V-VI	VI-VII	VI-VII	X-XI
Uwildiriq saliwda suwdin` temperaturasi, °S	17-19		21-26	17-18	23-25	7-8
Bir bas ana baliqtin` uwildiriq saliw, mln. dana	0,7-0,8	0,8-1,0	1-2	0,13-0,20	0,05	0,20-1,5
Uwildiriq qoyiw ornı	Mayda o`simlik		Suw tu`bindegi zatlar	Suw asti o`simligi	Suwdag`i zatlar	qum, tas
Inkubatsiya da`wiri, ku`n	3-5	1,2-1,3	1,0-1,1	3-4	2	200
Baliqlardin` aziqlaniwi: shabaq waqtında	Shayan ta`rizliler	zooplank ton	zooplankton	zooplank ton	zooplankton	zooplank ton
Er jetken da`wirinde	Ha`r qiyli	Otxor	Fitoplankton	Bentos, detrit	Jirtqish	Bentos, jirtqish
Tiri salmag`i, gramm, bir jas	100	265	100			90-120
Eki jas	500-1000	1000-2000	200-700			200-300
Maksimal awirlig`i, kg	32	30	16	5	8	6
Maksimal uzinlig`i, sm	150	122	100	75	100	

Jilan baliqi iyun-iyul aylarında uwildiriq qoyadi ha`m uwildiriqqlarin jaz boyi

bo`lip-bo`lip qoyadi. 3 jasinda er jetedi, sol jasinda onin` uzunlig`i 33-35 sm, tiri awirlig`i 8 kg di quraydi. Ol jaz boyi ja`mi bolip 50 min` dana uwildiriq saladi. Ko`beyiwden aldin suw o`simlikleri bar jerde uya tayarlaydi. Uyasinin` diametri shama menen 1 m keledi. Baliqtin` erkegi 2 ha`pte dawaminda qoyilg`an uwildiriq ha`m lichinka, jas baliqlarin qorg`aydi. Uwildiriqtin` lichinkag`a aylaniw da`wirinde 2 ku`ndi quraydi. Inkubatsiya ushin suwinin` temperaturasi 23-25⁰S boliwi kerek boladi.

Joqarida ta`riplep keltirilgen ha`wiz baliqlarinan tisqari respublikamizdag`i xojaliqlarda tu`rkistan usachi, samarqand xramulyasi ha`m shortan baliqlarin bag`iw ha`m ko`beytiw usinis etiledi.

Osiyotirsiman baliqlarinin` sipatlamasin u`yreniw

O`rshitiw ushin ajratilg`an karp baliqlarin bahalaw. toliq sistemadag`i karp xojaliqlarinda jil boyi pu`tin bir islep shig`ariw protsesi a`melge asiriladi. Bularg`a baliqlardi o`rshitiw, jas baliqlardi bag`iw, baliq shabaqlarin o`siriw ha`m olardi qislaw ma`wsiminde bag`iw, qislawdi o`tkeriw, tovar (paydalaniw) baliqlardi o`siriw ha`wizlerinen awlaw siyaqli o`ndiriw protseslerinen ibarat.

Uliwma bag`ilip atirg`an baliqlar ishinen na`sil aliw ushin ajiratip aling`an jinisiy jetilgen baliqlardi ata-ana baliqlari dep ataydi ha`m ko`beytiwde qollaniladi.

Baliqshjilli xojaliqlarinda jas baliqlardi (lichinkalardi) jetistiriw ha`m olardin` jasawshan`lig`in, sonday-aq xojaliqtin` o`nimdarlig`i sol ko`beytiw ushin ajratilg`an ata-ana baliqlardin` sapasina baylanisli boladi.

Ata-ana baliqlari 4-ten 12 jasqa shekemgi bolg`an baliqlardan bolip, olar aziq bazasi jaqsilang`an sharayatta tez o`sedi, yag`niy jaz ma`wsiminde ha`r jili 1,0-1,5 kg shekem o`sedi.

O`rshitiw baliqlarinda jinisiy belgiler ba`ha`rde jaqsi seziledi. Jinisiy belgileri boyinsha en` jaqsi jetilgen wa`killerin o`rshitiw ushin birinshiler qatarinda o`rshitiw ha`wizlerine qoyiladi. Sonday baliqlardan ko`p mug`darda uwildiriq alinadi ha`m uwildiriqtan shig`atug`in lichinkalardin` shig`iw (%) joqari boladi.

Erkek baliqlardin` urg`ashilarinan parqlaw ju`da` an`sat, yag`niy olardin` qarın

boslig`i qol menen qisqanda aq suyiqliq (sperma) ajiralip shig`adi.

Erkek baliqlar bir o`ndiriw jilinda eki ma`rte-ba`ha`r ha`m gu`z ma`wsiminde bahalanadi. Bahalawda olardin` tiri salmag`i, ekstereri, ren`i, go`shliligi, keselliklerdin` bolmawi, denesinde jaraqatlardin` bar joqlig`i, ten`geshelerinin` jag`dayi, o`tken jillarda o`rshitiwi boyinsha na`sillik sapasi esapqa alinadi. Tan`lawda sirtqi ko`rinisi menen sol tu`r balig`ina ta`n erkek baliqlar tan`lap alinadi. Erkek karp baliqlarinin` jaramlilig`i ba`ha`r ha`m gu`z ma`wsimlerinde olardin` ren`ine qarap aniqlanadi. Ku`lren` ha`m ku`lren`-gu`mis ren`li baliqlar brak qilinadi ha`m o`rshitiw ushin paydalanilmaydi, yag`niy olardin` semizlik da`rejesi to`men bolip, spermasi sapasiz boladi.

Ha`r jili erkek baliqlardi, remont ushin qaldirilg`an jas baliqlar bahalanadi ha`m akt-vedomostlari du`ziledi. Bul akte baliqtin` inventar nomeri, jasi, toliq salmag`i, ekstereri (basi ha`m denesinin` uzinlig`i),



denesinin` aylanasi, ha`mde denesinin` eki indeksi ko`rsetiledi.

1. U`lken. (dene uzinlig`i: dene biyikligi) x100
2. Ken`. (dene qalin`lig`i (aylanasi): dene uzinlig`i) x 100

2. O`rshitiw (uriqlandiriw) ilajlarin o`tkeriw. O`rshitiw ilaji tiykarinan 3 jag`daydi, yag`niy o`rshitiwge tayarliq, o`rshitiw ha`m jas baliqlardi, lichinkalardi o`rshitiw ha`wizlerinen tutip aliwdi ishine aladi.

O`rshitiwge tayarliq. Bunda ko`beytiw ha`wizleri tayarlanadi, yag`niy suw toltiriladi ha`m ko`beytiw ushin ha`m uwildiriqtin` inkubatsiya da`wiri ushin, lichinkalardin` jasawi ushin sol sharayat jaratiladi.

Ha`wizdin` tu`binde baliq uwildiriq qoyiwi ushin jumsaq otlar o`siriledi. Bul otlar timofeevka, otlaq o`simlikleri h.b. jumsaq otlar bolg`ani maqul, yag`niy bul otlar ko`p waqit suw astinda qalg`anda shirimeydi. Otlar jaqsi o`sirilmegen bolsa, ha`wiz suwg`a toltirilg`annan keyin jasalma substratlar: jumsaq tal, terek tamiri, ajiriq tamiri, puta ta`rizli o`simliklerdin` shaqalari qoyiladi. Ko`beyiwden 10-12 saat aldin o`rshitiw ha`wizi 40-50 sm sotxda suw menen toltiriladi (sebebi suw tiniw, jiliwi

kerek). Sonnan keyin ata ha`m ana baliqlar sol ha`wizge qoyiladi. Ko`beyiw protsesinen keyin suwdin` qa`ddi 15-20 sm ge ko`beytilei.

O`rshitiw (uriqlandiriw) 3 tu`rde boladi.

a) jup halda

b) uyalarda

v) gruppa halinda

- Jup halda o`rshitilgende eki urg`ashi baliqqa bir erkek baliq qoyiladi.

- Uyalarda o`rshitilgende bir ana balig`ina eki erkek balig`i qoyiladi. Bul tu`rdegi o`rshitiw ko`plep zamanago`y ha`wiz baliqshjilli xojaliqlari qollaniladi.

- Gruppa halinda o`rshitilgende birqansha erkek ha`m urg`ashi baliqlar galasi qoyiladi. Bnday o`rshitiw ta`biyiy jag`dayda bolip, suw saqlag`ishlarda ta`biyiy qollaniladi.

Uyalarda ko`beytilgende ata-ana baliqlari arnawli dezinfektsiyalaw vannalarinda saqlang`an ha`wizlerdegi suwdin` temperaturasi normag`a kelgennen keyin ko`beytiw ushin qoyiladi.

Ko`p jup halinda bolg`anda olar o`z juplari menen arnawli grafik tiykarinda ha`r 7-8 ku`nde ha`wizge qoyiladi. Bunda da`slepki qoyilg`anlari tutip alinip, jazg`i ata-ana baliqlari bag`ilatug`in ha`wizlerge o`tkeriledi.

Uriqlaniwda suw astindag`i substratqa jabisqan uwildiriqlar erkek baliqtin` urig`i spermasi menen uriqlanadi ha`m olar rawajlanadi.

Uriqlaniw mikroskop arqali aniqlanadi. Sperma to`gilgennen keyin 3 saat o`tkennen son` 100 uwildiriqtan 85 si atalang`an bolsa, bul jag`day nomal jag`day esaplanadi.

Jas baliq ha`m lichinkalardi (awlaw) tutiw. Uwildiriq ha`m sperma to`gilgennen



keyin 5-6 ku`n o`tkennen son` uwildiriqtan shiqqan lichinkalar ha`reketlene baslaydi. Lichinkalar 6-8 ku`nlik bolg`anda o`siriw ha`wizlerine o`tkeriledi. o`siriw ha`wizleri suw kiriw ha`m shig`iw orinlarinda torlar menen tosilg`an boliwi

kerek, sebebi lichinkalardin` dushpanlari bolip, qurbaqalar bir ku`nde 20 lichinka, suw

kenesi-8, suwda ju`ziwshi qon`izlar 9 lichinkag`a shekem jeydi.

O`siriw ha`wizlerinde lichinka ha`m jas baliqlardi o`siw, rawajlaniwi ushin zooplanktonnin` mug`dari ha`m sapasi esapqa alinadi. Bunin` ushin o`siriw ha`wizlerinen aziq bazasin jaqsilaw ushin zooplankton o`siriledi ha`m ko`beyiw ha`wizlerindeki lichinkalar tutup alinip, sol o`siriw ha`wizlerine qoyiladi.

- Jasalma (zawod usilinda) o`rshitiw. Bunda uwildiriq jasalma uriqlandiriladi. Inkubatsiya, lichinkalardi bag`iw ha`m asiraw optimal sharayatta o`tkeriledi. Bul usil ha`wizler maydaninan na`tijeli paydalaniw, az mug`darda erkek baliqlardi bag`iw (100 ana baliqqa 25 erkek baliq), inkubatsiya protsesin baqlaw, qisqa waqit ishinde lichinka aliw, keselliklerdin` aldin aliw, lichinkalardin` dushpanlarina jemtik boliwinin` aldin aliw mu`mkinshiligin beredi.

3. Karp baliqlarinin` reproductiv biologiyasi. Baliq jetistiriwde ko`p mug`darda jas baliqlar aliw kerek. Bunin` ushin baliqlar ko`beyiwinin` qa`siyetin biliw kerek.

Ha`rqanday janzat tuximlang`an jinisiy kletkalardan rawajlanadi. Jinisiy kletkalar baliqlardin` gonadalarinda: urg`ashi jinisiy kletkalari-urg`ashi baliqlar ma`yek kletkalarinda, erkek jinisiy kletkalar-erkek baliqlar tuximliqlarinda tirshiligi dawaminda rawajlanip baradi. Urg`ashi baliqlar uwildiriq qoyg`annan keyin uwildiriqlar suwda erkek baliqlar spermatozoidlari menen atalanip, lichinkalarg`a, kishi baliqlarg`a, jas jinisiy jetilispegen baliqlarg`a ha`m aqirinda kelesi a`wladlardin` jan`a tsiklin baslawg`a uqipli bolg`an jinisiy jetilisen baliqlarg`a aylang`ang`a shekem rawajlanadi.

Baliqlar o`sken sayin gonadalar (ha`m olardin` jinisiy kletkalari) 5 rawajlaniw basqishinan o`tedi. Karp gonadalarini IV-basqishdin` aqirina jetkende rawajlang`an uwildiriqlarnin` diametri 1000-1200 mikron (1-1,2 mm) quraydi. Bunday jag`dayda baliqlar uwildiriq qoyiwg`a tayar boladi. Uwildiriq qoyilg`annan keyin gonadalarin` rawajlaniwi ja`ne II-basqishtan baslap dawam etedi ha`m keyingi ba`ha`rge barip V-basqishqa jetedi.



Na`sil beriwshi baliqlar qislag`annan son` III-basqishtag`i gonadag`ilarg`a iye

boladi. Ba`ha`rgi inkubatsiya ma`wsiminin` tabisli o`tiwi baliqlar gonadalarinin` IV- basqishqa kelip qay da`rejede jetilgenligine baylanisli. Bul o`z na`wbetinde suwdin` temperaturasına, suw quramında erigen kislorod mug`darina, optimal jaqtjilli rejimine ha`m a`lbette baliqlardin` aziq penen ta`minleniwine baylanisli. Aytip o`tilgen sharayatlar toliq orinlansa baliqlar usi jil ba`ha`rde jetilip uwildiriq qoyiwg`a tayar boladi, eger bul sha`rtlerdin` birewi orinlanbasa baliqlar jetilmeydi.

O`zbekstan sharayatında karp balig`i apreldin` aqirında suwdin` temperaturasi 18-20⁰S ge jetkende jetiledi. Aq amur na`sil beriwshileri-maydin` basında, aq ha`m ala tolstolob baliqlari bolsa maydin` aqiri iyunnin` basında jetiledi. Jetiliwdin` aqirg`i basqishlari gipofiz ajiratatug`in gonadotrop gormonlar ta`repien basqariladi. Baliqlardin` seziw ag`zalari arqali temperatura, jaqti ku`ninin` uzunlig`i, basim, ag`im, basqa jinis ag`zalarinin` boliwi ha`m basqalar faktorlar haqqında informatsiya aladi. Barliq sharayatlar qolay bolganda gipofiz islep shig`arg`an gonadotrop gormonlarin qang`a jiberedi. Qan arqali gormonlar gonadalarg`a jetip barip, onin` rawajlaniwinin aqirg`i V-baskishqa jetiwi ushin tu`rtki beredi.

Na`tiyjede jetilisen jinisiy o`nimnin` payda boliwi tezlesedi ha`m baliqlar uwildiriq qoyiwg`a tayar boladi. Karpta bunday sharayatlar ha`wizdin aqpaytug`in suwında da o`tiwi mu`mkin, sol sebepli karplar ha`wizde ta`biyiy jol menen uwildiriq qoyiwi mu`mkin.

Tolstolob ha`m amur baliqlarg`a bolsa u`lken da`ryanin` tez ag`imi za`ru`r. Ha`wizlerde bunday sharayat joq ha`m sol sebepli bul baliqlar ha`wizde jinisiy jetilissede uwildiriq qoya almaydi. Sonliqtan karplardi «ta`biyiy uwildiriq qoyiw» usilında ha`m jasalma jol menen, tolstolob ha`m amurlardi tek jasalma usilda o`rshitiw mu`mkin.

O`zbekstanda karp ha`m aq tolstolob baliqlari 3-4 jasta, aq amur 3-5 jasta, ala tolstolob 4-5 jasta jetiledi. Ta`krar jetilisen 4-6 ha`m onnan u`lken jastag`i baliqlar ku`tilgen na`tiyje beriwshi na`silli baliqlar esaplanadi.

Ma`mleketimiz baliqshilari 8 jastan u`lken baliqlarg`a onsha a`hmiyet bermeydi, al bunday jastag`i baliqlardi basqa ma`mleketlerde abzaliraq ko`redi.

4. Ana baliqlar toparin duziw. Baliqshjilli xojaliqlarinin` ko`beyiw

kompleksinde uwildiriq ha'm erkek jinisiy zati sperma alinatug'in **na'sil topari** ha'm na'sil beriwshi ha'm kelesi jillarda nasil bere alatug'in baliqlar zapasinan ibarat **kishi ha'm u'lken tiklew (remont) toparlari** boliwi kerek. Na'silshilik jumisi jaqsi jolg'a qoyilg'an baliqshjilli xojaliqlarında lichinkalardan du'ziledi, basqa xojaliqlarda bolsa kishi tiklew toparlarin du'ziw ushin baliqlardi na'sil toparinan tan`lap aladi.

Uliwma alg`anda na'sil toparindag`i baliqlardi bag`iw din texnologiyaliq usillari tovar baliqlardi jetistiriw den parq qilmaydi, parq tek olardin` biologiyaliq normalarında boladi. Tu`rli jastag`i baliqlar u'lken tiklew toparina o`tkerilgenge shekem bo`lek-bo`lek ha`wizlerde bag`iliwi za`ru`r.

3.8. Baliq o`rshiytug`m jasalma ko`llerdi – ha`wizlerdi tazalaw-melioratsiyaliq ilajlari

Ha`wizlerdi biologik melioratsiya tadbiri Bul baliq ha`wizlarini ekologik sharoitiga qaratilgan bolip, ha`r tu`rli artiqcha ha`m begana wtlardan tazalash, mayda Ha`wizlerdi ifloslantiruvchi yovvoyi ha`m jirtqish baliqlardan tazalashha`mde

Baliqlardi kassatsiyalanish profilaktikasini tashkil qilıwdan ibaratdir.

Ha`wiz baliqshılıg`ıda tiykarg`ı jumıslar dan biri – Ha`wizlerdi ifloslantiruvchi daydi mayda baliqlar (peskar, krasnopyorka, plotha`m, karas, verxovka, okun ha`m basqalar) menen kurashishdir. Bul nday halatlarda ko`pg`ana ilg`or baliqshılıq xojalıqları biologik melioratlardan, yahni jirtqish (sudak, churtan, laqqa) baliqlardan foydalanadilar.

Bir jıllıq karp baliqları menen 1 jıllıq sudak ha`m shortan shabaqlar ini ha`wizlarga 100-250 dana/ga esapidan oladi. O`simlikler dunyosi menen kurashishda bolsa oq amur baliqları dan biologik melioratsiya sıpatıda paydalanıladı, Usında 450-500 dana/ga esabınan olinadi.

3.9. Baliq islep shıg`ıw ha`m ha`r tu`rli baliqlardın` jımsıy jetiliwi boyınsha jobalastırıw jumısları

Balıq islep shıg`ıw – ekstensiv (500 – 1200 danalar ga 1-3 c/ga bir jıllıq baliqlar), - yarım yaki shala intensiv (1500 – 3000 danalar ga bir jıllıq, 50-10 c/ga), ha`m intensiv yag`nıy jedel (5000 – 7000 danalarg`a, 55-80c/ga yaki jirtqish

balıqlardan 3000 danalar ga) o'siriwdi sho'lkemlestiriw kerek. Ha'zirgi ku'nde balıqshılıq tarmag'ın ra'wajlandırıw ushın, ilimpazlarmız o'zlerinin' izleniwi na'tiyjesinde karpsıman balıqlardı 16-17 aylıq jasında yag'nıy 2 jaslı tovar balıqlardı t/v 450-500 g ha'm 3 jasda bolsa 800-1000 g jetkiziwge erisiledi.

II. Balıqlardıń jınısıy jetiliwi tu'rli balıqlarda tu'rlish: Karp, zog'ara, du'nki man'lay, amur, gurtan ha'm sudanlar bizin' klimatımızda 3-4 jas da, osyotr – 12-15 jas da, beluga 14-18 jas da jınısıy jetiledi. Gu'z ha'm qıs ayında o'rshiwshi balıqlardan forel', losos, pelyad', rapushka ha'm aq balıqlar suwdın' 4°C temperaturasına shekem o'z ara o'rshiydi.

Balıqlar to'mendegi halatlarda o'rshiw processinde o'z tuxımların shashadı:

Litofil – osyotr, losos ha'm forel' balıqları tasqa jabısqaq ikrasın shashadı.

Fitofil – sazan – zog'ara, karp, paras, shortan, lin' ha'm basqa balıqlar otlarg'a ikrasın shashadı.

Psommofil – pel'yad', rakushka, pespar basqalar qumg'a uwıldırıq shashadı.

Pelagofil – amur, du'nki man'lay, chexon' ha'm basqa balıqlar ko'ldin, ha'wizdin' en' teren', qalın' bo'limine o'z uwıldırıq shashadı.

Ostrokofil – gorchak ha'm bazı bir peskarlar o'z uwıldırıqların malyuskalar ishine quyıp shıg'adı.

Usılardan en' ko'bi pelagofil usılında uwıldırıq qoyıwshı balıqlar toparı u'lken mug'darda (bir neshe million) ha'm en' az mug'darda bul ostrofil usılında uwıldırıq shashıw (shama menen 100 mın') esaplanadı.

Bazı bir balıqlar, yag'nıy telyapi tu'rdegi balıqlar uwıldırıg'ın o'z awzında inkubaciyalap lichinkalar ajralıp shıqqannan keyin de o'z na'sillerin qorg'aydı, al sudan balıqları o'zi shashqan tuxımlardı o'nip shıqqang'a shekem basqalardan qorg'aydı.

Juwmaqlaw

Bazar ekonomikasina o'tiw da'wirinde menshiklik qatnasiqlardi o'zgartiwge tuwra keledi. Menshiktin' ha'r qiyli formalarin qabil etpey, rawajlandirmay turip bazaar qatnasiqlarina o'tiw qiyin boladi. Menshiklik qatnasiqlari rawajlandiriw adamlardi na'tiyjeli miynetke iytermeleydi, qiziqsidiradi. Ha'zirgi waqita ekonomikanin' agrar sektorinda menshiktin' ha'r qiyli formalari qa'liplesip atir. Olar ijarialiq, ja'maatlik, jeke, diyxan, fermer, aktsionerlik formalarinan ibarat.

O'zbekistan respublikasinda ekonomikalik reformalardi teren'lestiriwdin' en' ah'miyetli waziypalarinin' biri mu'likti ma'mleketlik emes menshike o'tkeriw, menshiktin' ha'r qiyli formalarg'a aylandiriw ha'm ko'p salali ekonomikani qa'liplestiriwden ibarat.

Xalıqtın' abadansılıg'ı ha'm turmıs pa'rawanlıg'ın joqarılatıw maqsetinde Qaraqalpaqstan Respublikası Ministrler ken'esi, Qaraqalpaqstan Respublikası awıl ha'm suw xojalıg'ı Ministrliğı, jer resursları ha'm ma'mleketlik kadastrı basqarması

Shımbay rayonu "Qosterek" APJ aymag'ındag'ı rayon rezerv jer maydanlarinan «Mambetkarimov Nietbay» juwapkershiligi sheklengen ja'miyetine jasalma ko'l jaratıw ha'm balıq o'rshitiw ushin jer uchastkasın ijarag'a ajıratıp beriw haqqında.

Rayonlıq komissiya ag`zaları joqarıda ko`rsetilgen qatnas xat ha'm «Jer kodeksii» ne tiykarlana otırıp «Qosterek» awıl puxaralar jıyını aymag'ındag'ı rayon jer qorı maydanlarinan «Mambetkarimov Nietbay» juwapkershiligi sheklengen ja'miyetine jasalma ko'l jaratıw ha'm balıq o'rshitiw ushin ja'mi 9,8 ga sonnan 9,8 ga awıl xojalıg'ında paydalanılmaytug`ın basqa jer maydanların waqtınsha 10-jıl mu`ddetke ijarag'a ajıratıp berildi. Usı waziypalardı orınlaw, awıl xojalıg'ı o`ndirisin alg'a ilgerletiwdin' sheshiwshi faktorı bul jerden aqıl'g'a muwapıq o`nimdarlı paydalanıw bolıp esaplanadı.

Qaraqalpaqstan Respublikası ulıwma jer maydanı 16659095 ga ko'lemdi quraydı. Usı maydannın' 90% ke jaqını ma'mleket ta'repinen iyelik qılıw yamasa paydalanıw maqsetinde tu'rli ka'rxana ha'm islep shıg'arıw awıl xojalıg'ı jerlerine biriktirilgen Jer resursları Respulikamızdın' milliy baylıg'ı bolıp esaplanadı. Qaraqalpaqstan Respublikası O'zbekistan Respublikasının' arqa batisında 40 gradus 58 minut-45

gradus 39 minut arqa ken'isligi ha'm 56 gradus 00 minut-62 gradus 33 minut shig'is batısında jaylasqan. Arqadan qublag'a shekem 400km, batıstan shig'isqa shekem 550km. 14rayon ha'm 7 qalası bar.

Usı bag'darda jerdin' ilimiy tiykarlang'an halda aqılǵ'a muwapıq paydalanıw ha'm onı qorg'aw topıraq o'nimdarlıǵ'ın tiklew ha'm asırıw, ta'biyg'iy ortalıqtı asıraw ha'm jaqsılaw xojalıq ju'rgiziwdin' barlıq formaların ten' huqıqlılıq tiykarında rawajlandırıw ushın jag'day jaratıw, ywredik ha'm fizikalıq ta'replerdin' jer uchastkalarına bolg'an huqıqların qorg'awdı ta'miynlew maqsetinde jer qatnasıqların ta'rtipke salıw ma'seleleri jer du'ziw ha'm ma'mleketlik jerkadastrın ju'rgiziw arqalı a'melge asırıladı. Pitkeriw qa'niygelik jumısı tiykarınan ko'rsetilgen obektte jer ajratıw jumısın islew arqalı tiyisli nızamlar ta'rtibinde alıp qoyıw ha'm jer ajratıw ywridik protsesin ra'smiylestriw jumısların u'yreniwge bag'darlang'an.

Fermerler ta'repinen qayta islenetug'ın o'nimler ishki ha'm sirtqı bazarlarda o'z ornın tabıwı barabarında rawajlang'an sırt el ko'rgizbelerinde O'zbekistannın' rawajlanıwın ko'rsetpekte ha'm za'ru'r ah'miyetke iye bolmaqta. Ma'mlekette fermerlik ha'reketin ja'nede rawajlandırıw ha'mde agrar sektor rawajlanıwın ta'miynlewde fermerlerdin' ornın ja'nede bekkemlewge qaratılǵ'an a'meliy is ilajlar na'tiyjesinde watanımız keleshegi, parawanlıǵ'ın ta'miynlewge gu'lep jasnawına u'les bolıp qosıladı.

Usı jumıstı orınlaw aqalı Shimbay rayonı "Qosterek" APJ aymag'ındag'ı rayon rezerv jer maydanlarınan «Mambetkarimov Nietbay» juwapkershiligi sheklengen ja'miyetine jasalma ko'l jaratıw ha'm balıq o'rshitiw ushın jer uchastkasın ijarag'a ajratıp beriwdi xujjetleri ra'smiylestrildi jer huquqı ta'minlenedi. Ma'mleketlik jer esabında tiyisli o'zgerisler engizildi, jer huquqı ma'mleketlik dizimnen o'tkerildi. Usı jumıs tiyisli ta'rtipte rayon ha'kimi, Qaraqalpaqstan Respublikası Ministrler Ken'esi ta'repinen tastıyıqlandı.

O'mir qa'wipsizligi

O'zbekstan Respublikasi Joqari ha'm orta arnawli bilim minisitrliqi, puqaraliq qorg'anıwdın' baslıg'ı A.Parpievtin' 28.10.2008 j. №318 sanli buyrıg'ı ha'm universitet İlimiy Ken'esi (12.11.2008 j, №2 is qag'azı) qararı tiykarında tayarlang'an universitet rektoratı buyrıg'ına (13.11.2008 j. №120 D/1, §4) tiykarlanıp «O'mir qa'wipsizligi» pa'nin barlıq ta'lim bag'darları boyınsha talabalarg'a oqıw protsessinde u'yretiw ushın, magistr dissertatsiyasın ha'm bakalavr qa'nigelik pitkeriw jumısın orınlawda pa'nnin' huqıqıy tiykarları kirgizildi.

“Ja'miyette puxaralardıń huqıqları ha'm erkinliklerin qorg'aw ta'miyinlengende ol haqıqıy, huqıqıy puxaralıq ja'miyet boladı. Ha'r bir adam o'z huqıqların anıq biliwi olardan paydalana alıwı, o'z huqıqı ha'm erkinliklerin qorg'ay alıwı lazım. Bunin' ushın da'slep ma'mleketimiz xalqının' huqıqıy ma'deniyatın asırıw za'ru'r” (Karimov. O'zbekstan XXI a'sirge umılmaqta, 31-b).

XX a'sirdin' 60–jıllarınan baslap is ju'rgizip kelgen puxaralıq qorg'anıw sistemasının' tiykarg'ı wazıypası tınıshlıq da'wirinde ha'm urıs jag'dayında ma'mleket xalqın jalpı qırğ'ın quralları ha'm basqa xu'jim qurallarınan qorg'aw, urıs jag'dayında xalıq xojalıg'ı obektlerinin' turaqlı islewin ta'miyinlew ha'mde apatshılıq oshaqlarında qutqarıw ha'm tiklew jumısların o'z waqtında na'tiyjeli a'melge asırıwdan ibarat edi.

Biraq xalıq o'mirine tek jalpı qırğ'ın quralları emes, ba'lkim basqa qa'wip–qa'terlerde qa'wip salmaqta, olardı na'zerden shette qaldırıw hasla mu'mkin emes. Bular ta'biyiy, texnogen ha'm ekologiyalıq qa'siyetli ayrıqsha jag'daylar bolıp tabıladı.

90–jıllarg'a kelip yadro urısı qa'wipi kemeyip, biologiyalıq qurallardan paydalanıw sheklep qoyıldı, jan'a – zamanago'y qural tu'rleri oylap tabıldı, olar adamlar ushın qa'wipli bolmay, ba'lki ekonomikalıq obektlerdi isten shıg'arıwg'a qaratılğ'an edi. Bulardıń barlıg'ı puqaralıq qorg'anıw sisteması ornında jan'a bir sistema du'ziliw kerekligin da'llilep berdi.

Puqaralıq qorg'anıw ornın iyelewi mu'mkin bolğ'an iri ko'lemdegi ayrıqsha jag'daylarg'a a'welden tayarlıqtı ta'miyinlewshi jan'a arnawlı ma'mleket sisteması

iyelewi, ol tınıshlıq ha'mde urıs da'wirinde xalıqtı ha'm aymaqlardı ayırıqsha jag'daylardan qorg'awı lazım edi. Bul sistema xalıqtı ayırıqsha jag'daylardan qorg'aw ha'm qutqarıw jumısların o'tkerip qoymay, basqa a'hmiyetli ilajlardı: ta'biyiy apatlardan qa'wipli aymaqlar kartaların du'ziw, seysmikalıq bekkem bina ha'm imaratlardı qurıw, qısqa, orta ha'm uzaq mu'ddetli boljaw jumısların sho'lkemlestiriwi ha'm xalıq tayarlıg'ın a'melge asırıwı lazım edi.

Usı orında ja'ne bir ma'seleni aydınlastırıp alıwg'a tuwra keledi. Ayırıqsha jag'day degen ne, onnan xalıqtı ha'm aymaqlardı qorg'aw degende neni na'zerde tutıwımız kerek?

Ayırıqsha jag'day – adamlar qurban bolıwı, olardıń den sawlıg'ı yaqı qorshag'an ortalıqqa zıyan tiyiwi, materiallıq shıg'ınlar keltirip shıg'ılıwı ha'mde adamlardıń turmıs sharayatının' izden shıg'ıwına alıp keliwi mu'mkin bolg'an yaqı alıp kelgen awariya, apatshılıq, qa'wipli ta'biyg'ıy ha'diyse yaqı basqa ta'biyiy apatshılıq na'tiyjesinde belgili bir aymaqta ju'zege kelgen jag'day.

Xalıqtı ha'm aymaqlardı ayırıqsha jag'daylardan qorg'aw – ayırıqsha jag'daylardıń aldın alıw ha'm olardı saplastırıw ilajları, usılları, qurallar sisteması, ha'reketler birlesigi.

Ayırıqsha jag'daylardıń aldın alıw – aldın ala o'tkerilip, ayırıqsha jag'daylar ju'z beriwı qa'wipin mu'mkinshiligi bolg'ansha kemeytiwge, bunday jag'daylar ju'z bergende ta'g'dirde bolsa adamlar den sawlıg'ın saqlaw, qorshag'an ta'biyiy ortalıqqa tiyetug'ın zıyan ha'm materiallıq shıg'ınlar mug'darın kemeytiwge qaratılǵ'an ilajlar kompleksi.

Ayırıqsha jag'daylardı saplastırıw – ayırıqsha jag'daylar ju'z bergende o'tkerilip, adamlar o'miri ha'm den sawlıg'ın saqlaw, qorshag'an ta'biyiy ortalıqqa tiyetug'ın zıyan ha'm materiallıq shıg'ınlar mug'darın kemeytiwge, sonday – aq ayırıqsha jag'daylar ju'z bergende zonalardı shen'berge alıp, qa'wipli faktorlar ta'sirin toqtatıwg'a qaratılǵ'an awariya – qutqarıw jumısları ha'm basqa keshiktirip bolmaytug'ın basqa jumıslar kompleksi.

Xalıqtı ha'm aymaqlardı ayırıqsha jag'daylardan qorg'aw tarawında qoyılǵ'an en' tiykarg'ı jumıslardıń biri–da'slep Qorg'anıw ministrligi qasında puqaralıq qorg'anıw ha'm ayırıqsha jag'daylar basqarmasının', son' usı basqarma tiykarında **O'zbekstan**

Respublikası Prezidentinin' 1996 jil 4 marttag'ı PF-1378 Buyrig'ı menen Ayırıqsha jag'daylar ministrliginin' du'ziliwi boldı.

Ministrlik is ju'rgize baslag'annan son' xalıqtı ha'm aymaqlardı ayırıqsha jag'daylardan qorg'aw tarawının' huqıqıy tiykarın du'ziwshi bir qatar nızam ha'm qararlar qabıl etildi.

O'zbekstan Respublikası nızamları:

Xalıqtı ha'm aymaqlardı ta'biyiy ha'm texnogen qa'siyetli ayırıqsha jag'daylardan qorg'aw haqqında (1999 jil 20 avgust) – 5 bo'lim ha'm 27 statyadan ibarat. Nızam xalıqtı ha'm aymaqlardı ta'biyiy ha'm texnogen qa'siyetli ayırıqsha jag'daylardan qorg'aw tarawındag'ı sotsial mu'na'sibetlerdi ta'rtipke saladı ha'm ayırıqsha jag'daylar ju'z beriwı ha'm rawajlanıwının' aldın alıw, ayırıqsha jag'daylar keltiretug'in shıg'ınlardı azaytıw ha'm ayırıqsha jag'daylardı saplastırıwdı maqset etip qoyadı.

Puxaralıq qorg'anıw haqqında (2000 jil 26 may) – 4 bo'lim ha'm 23 statyadan ibarat. Usı nızam puxaralıq qorg'anıw tarawındag'ı tiykarg'ı wazıypalardı, olardı a'melge asırıwdın' huqıqıy tiykarların, ma'mleket organlarının', birlespe ha'm sho'lkemlerdin' wa'killiklerin, O'zbekstan Respublikası puxaralarınin' huqıqları ha'm ma'jbu'riyatların, sonday – aq puxaralıq qorg'anıw ku'shleri ha'm quralların belgileydi.

Adamnı' immunitet jetispewshiligi virusı menen keselleniwinin' aldın alıw haqqında (1999 jil 19 avgust) – 13 statya. Nızamda AİJS keselliginin' aldın alıw tarawındag'ı ma'mleketlik ta'miyinlew, keselliktin' aldın alıw boyınsha jumıslardı qarjı menen ta'miyinlew, puxaralardı ha'm ma'jbu'riyatlarına tiyisli ma'seleler ko'rsetilgen.

Gidrotexnika inshaatlarınin' qa'wipsizligi haqqında (1999 jil 20 avgust) – 15 statya. Usı nazımınin' maqseti gidrotexnika inshaatların jойbarlastırıw, qurıw, paydalanıwg'a tapsırıw, olardan paydalanıw, olardı rekonstruktsiya qılıw, tiklew, konservatsiyalaw ha'm tamamlawda qa'wipsizlikti ta'miyinlew boyınsha iskerligin a'melge asırıwda ju'zege keletug'in mina'sibetlerdi ta'rtipke salıw bolıp tabıladı.

Awıl xojalıq o'simliklerin ziyankesler, kesellikler ha'm jabayı ot - sho'plerden qorg'aw haqqında (2000 jil 31 avgust) – 28 statya. Usı nazımınin'

maqseti awıl xojalıq o'simliklerin zıyankesler, kesellikler ha'm jabayı ot - sho'plerden qorg'awdı ta'miyinlew, o'simliklerdi qorg'aw qurallarının' adam den sawlıg'ına, qorshag'an ta'biyyiy ortalıqqa zıyanlı ta'sirinin' aldın alıw menen baylanıslı qatnaslardı ta'rtipke salıwdan ibarat.

Radiatsiyalıq qa'wipsizlik haqqında (2000 jıl 31 avgust) – 5 bo'lim ha'm 28 statyadan ibarat. Nızamnın' maqseti radiatsiyalıq qa'wipsizlikti, puxaralar o'miri, den sawlıg'ı ha'm mal – mu'лки, sonday – aq, qorshag'an ortalıqtı ionlastırıwshi nurlanıwdın' zıyanlı ta'sirinen qorg'awdı ta'miyinlew menen baylanıslı qatnaslardı ta'rtipke salıwdan ibarat.

Terrorizmge qarsı gu'res haqqında (2000 jıl 15 dekabr) – 6 bo'lim ha'm 31 statyadan ibarat. Usı nızamnın' maqseti terrorizmge qarsı gu'res tarawındag'ı qatnaslardı ta'rtipke salıwdan ibarat. Nızamnın' tiykarg'ı wazıypaları shaxs, ja'miyet ha'm ma'mlekettin' suverenitetin ha'm aymaqlıq pu'tinligin qorg'aw puxaralar tınıshlıg'ı ha'm milliy tatıwlıqtı saqlawdan ibarat.

Qa'wipli islep shıg'arıw obektlerinin' sanaat qa'wipsizligi haqqında (2006 jıl 28 sentyabr) – 23 statya. Nızamnın' maqseti qa'wipli islep shıg'arıw obektlerinin' sanaat qa'wipsizligi tarawındag'ı qa'tnaslardı ta'rtipke salıwdan ibarat.

O'zbekstan Respublikası Prezidentinin' qararı:

Tasqınlar, sel ag'ımları, qar ko'shiw ha'm jer ko'shkisi ha'diyseleri menen baylanıslı ayırıqsha jag'daylardın' aldın alıw ha'm olardın' aqıbetlerin toqtatıw barısındag'ı – ilajlar haqqında (2007 jıl 19 fevral, PQ – 585 – sanlı). Tasqınlar, sel ag'ımları, qar ko'shiw ha'm jer ko'shki ha'diyseleri menen baylanıslı jumıslardı o'z waqtında ha'm na'tiyjeli sho'lkemlestiriw, sonday–aq olardın' aqıbetlerin tezlik penen toqtatıw maqsetinde qabıl etilgen.

O'zbekstan Respublikası Ministrler Kabinetinin' qararlari:

O'zbekstan Respublikası Ayırıqsha jag'daylar ministrliginin' jumısın sho'lkemlestiriw ma'seleleri haqqında (1996 jıl 11 aprel, 143 – sanlı). Qararg'a «O'zbekstan Respublikası Ayırıqsha jag'daylar haqqında»g'ı Nızam qosımsha etilgen. Ayırıqsha jag'daylar ministrliginin' tiykarg'ı wazıypaları, huqıqları keltirilgen.

O'zbekstan Respublikası Ayırıqsha jag'daylarda olardın' aldın alıw ha'm ha'reket etiw ma'mleketlik sisteması haqqında (1997 jıl 23 dekabr, 558 - sanlı).

Qarar menen O'zbekstan Respublikası Ayırıqsha jag'daylarda olardın' aldın alıw ha'm ha'reket etiw ma'mleketlik sisteması (AJMS) haqqındag'ı Nızam ha'm onın' du'zilisi tastıyıqlang'an, ministrlik ha'm idaralardın' xalıq ha'm aymaqlardı ayırıqsha jag'daylardan qorg'aw boyınsha funktsiyaları keltirilgen.

O'zbekstan Respublikası xalqın ayırıqsha jag'daylardan qorg'awg'a tayarlaw ta'rtibi haqqında (1998 jıl 7 oktyabr 427 – sanlı). Qarar ma'mleket xalqın ha'm aymaqların ta'biyy ha'm texnogen qa'siyetli ayırıqsha jag'daylardan qorg'aw sistemasın rawajlandırıw maqsetinde qabıl etilgen. Qararg'a qosımsha keltirilgen «Xalıqtı ayırıqsha jag'daylardan qorg'aw tarawında tayarlaw ta'rtibi haqqında»g'ı Nızam O'zbekstan Respublikası xalqın ayırıqsha jag'daylardan qorg'aw tarawında, sonday – aq ayırıqsha jag'daylarda ha'reket etiwge tayarlıqtan o'tip atırg'an xalıq toparların tayarlawdın' tiykarg'ı wazıypaların, tu'rleri ha'm usılların belgileydi.

Ta'biyy, texnogen ha'm ekologiyalıq qa'siyetli ayırıqsha jag'daylardın' sıpatlaması haqqında (1998 jıl 27 oktyabr, 455 – sanlı). Qarar menen tastıyıqlang'an sıpatlamag'a muwapıq ayırıqsha jag'daylar ju'zege keliw sebeplerine ko're texnogen, ta'biyy ha'm ekologiyalıq qa'siyetli, usı jag'daylarda zıyan kergen adamlar sanına, materiallıq zıyanlar mug'darına ha'm ko'lemlerine qarap lokal, jergilikli, respublika ha'm transshegaralı tu'rlerge bo'linedi.

O'zbekstan Respublikasında adamlar ha'm haywanlardın' qutırıw keselligine qarsı gu'resti ku'sheytiw ilajları haqqında (1996 jıl 18 yanvar, 32 – sanlı). Adamlar ha'm haywanlardın' qutırıw keselligine qarsı gu'res ilajlarının' na'tiyjeligin asırıw, sonday – aq xalıq jasaw orınlarında iyt, pıshıq ha'm basqa u'y haywanların ta'rtipke salıw maqsetinde qabıl etilgen.

G'alaba xalıqlıq ilajlardı o'tkeriw qag'ıydaların tastıyıqlaw haqqında (2003 jıl 13 yanvar, 15 – sanlı). O'zbekstan Respublikası aymag'ında g'alaba xalıqlıq ilajlar o'tkeriliwi waqtında ja'ma'a't qa'wipsizligin ta'miyinlew ha'm ta'rtibin qorg'aw maqsetinde qabıl etilgen.

Ayırıqsha jag'daylardı boljaw ha'm aldın alıw Ma'mleket da'stu'rin tastıyıqlaw haqqında (2007 jıl 3 aprel, 71 – sanlı). Ayırıqsha jag'daylardın' aldın alıw ha'm aqıbetlerin saplastırıw tarawında alıp barılıp atırg'an jumıslar o'nimliligin asırıw maqsetinde qabıl etilgen.

Joqarıda ko'rsetilgen huqıqıy hu'jjetler tiykarında oqıw protsessinde talabalarg'a "O'mir qa'wipsizligi" pa'ninin' barlıq bag'darları boyınsha ken' ma'niste tu'sinikler

Paydalang`an a`debiyatlar

1. Anisimoha`m İ.M., Lavrovskiy V.V. «İxtiologiya» Moskha`m, «Vısshaya shkola» 1983 g.
2. Privezentsev Yu.A., Anisimoha`m İ.M., Tarasov E.A: «Prudovoe ribovodstvo», Moskha`m, 1980
3. Doroxov S.M., Poxomov S.P., Polyakov G.D. «Prudovoe ribovodstvo». Moskha`m «Vyushaya shkola». 1981 g.
4. Sherman İ.M., Chijik A.K. «Prudovoe ribovodstvo». Kiev. «Vısshaya shkola», 1989 g.
5. Sakovskaya V.G., Voroshilina Z.P., i dr. «Praktikum po trudovomu ribovodstvu». Moskha`m VO Agropromizdat. 1991 g.
6. Komilov G`K., Shikidze A.L., Vundtsetel M.F., Tishabaev Yu.A. Wzbekistoi kolhoz ha`m sovxoz ha`wiz baliq xojalıqlarında baliq o`siriw ha`m semirtirish bayınsha: metodik tavsiyalar. T., 1984.
7. Suxoverxov F.M., Sivertsev A.N.- Prudovoe ribovodstvo, M. «Pishevaya promish/t», 1975.
8. Karpanin P.P., Ivanov A.P. «Ribovodstvo», M.»Pishevaya promishlennost», 1967.
9. Sakovskaya V.G., Voroshinina Z.P., Sırov V.S., Xrustalev E.I. «praktikum po Prudovovu ribovodstvu», M. «Agropromizdat», 1991.
10. Privezentsev Yu.A. «Ispolzovanie teplıx vod dlya razvedeniya rib», M. «Agropromizdat», 1985.
11. Yarbekov M., Naxalboev A. «Hovuz baliqchiligi buyicha amaliy mashg`ulotlar», Samarqand, 1999.
12. Brudastova M.A., Vishnyakov R.I. «Mexanizatsiya proizvodstvennix protsessov ribovodnix xozyaystv», M. «Rosagropromizdat», 1988.
13. Brudastova M.A., Vishnyakova R.I. «Virashivaniya riboposadochnogo materiala i tovarnoy ribı», M. «Rosselxozizdat», 1985.
14. Vishnyakova R.I., Brudastova M.A. «Kormlenie ribı i udobrenie prudov», M. «Agropromizdat».
15. «Instruktsiya po bontirovke karpov», M. «Agropromizdat», 1988.
16. Yarbekov M., Naxalbaev A. «Hovuz baliqchiligi (Amaliy mashg`ulotlar)» Samarkand, 1999.
17. Informatsiyaliq-texnikaliq qurallar: kompyuter, mulyajlar, tablitsalar, su`wretler tu`rli porodadag`i tiri baliqlar ikralar ha`m tamg`alaw ushin kerelikli a`sbaplar
18. Suxoverxov F.M., Sivertsev A.N.- Prudovoe ribovodstvo., M. «Pishevaya promish/t», 1975.
19. Karpanin P.P., Ivanov A.P. «Ribovodstvo», M.»Pishevaya promishlennost», 1967.
20. Sakovskaya V.G., Voroshinina Z.P., Sırov V.S., Xrustalev E.I. «praktikum po Prudovovu ribovodstvu», M. «Agropromizdat», 1991.
21. Privezentsev Yu.A. «Ispolzovanie teplıx vod dlya razvedeniya rib», M. «Agropromizdat», 1985.
22. Yarbekov M., Naxalboev A. «Hovuz baliqchiligi buyicha amaliy mashg`ulotlar», Samarqand, 1999.
23. Yarbekov M., Naxalbaev A. «Hovuz baliqchiligi (Amaliy mashg`ulotlar)», Samarkand, 1999.