

**М. ЛУТФУЛЛОВ, З. ТОҲИРИЁН, Ҷ. ЭШОНҚУЛОВ**

# АЛФБО

КИТОБИ ДАРСӢ БАРОИ ДОНИШОМУӢЗОНИ СИНОҶОИ ЯКУМИ  
МАКТАБҶОИ МИЁНАИ ТАЪЛИМИ УМУМИ

Нашри даҳум

*Вазорати таълими халқи Республикаи Ўзбекистон  
тасдиқ намудааст*



ТОШКАНД  
«О‘ЗБЕКИСТОН»  
2014

УДК: 372.416.2  
811.222.8(075)  
ББК 81.2 Тож 9  
Л 90

## Аз ҳисоби маблағҳои буҷети давлатӣ чоп шудааст. Бепул.

Муҳаррири масъул:

**Таваккал Чориев**

Муқарризон:

**Рӯзибой Курбонов,  
Зебо Ҳамроқулова**

— устодони кафедраи «Забонҳо ва адабиёти Шарқ»-и Донишқадаи омӯзгории вилояти Тошканд;











**Абдурахим Назаров,  
Комила Ёрова**

— омӯзгорони мактаби таълими умумии миёнаи рақами 15-уми ноҳияи Паркенти вилояти Тошканд;

**Рухсона Абдулқодирова**

— омӯзгори мактаби таълими умумии миёнаи рақами 17-уми шаҳри Ангрени вилояти Тошканд.

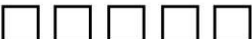
## Аломатҳои шартӣ:

	Овозҳои садонок
	Овозҳои ҳамсадо
   	Калима
	Ибора
	Ҷумла
	Шумораи ҳарфҳо
	Анҷоми дарс

ISBN 978-9943-01-044-4

© «O'ZBEKISTON», 2004  
© ХЭТН «O'ZBEKISTON», 2007—2014



1-УМИ СЕНТЯБР –  
РЎЗИ ИСТИҚЛОЛИ ЎЗБЕКИСТОН

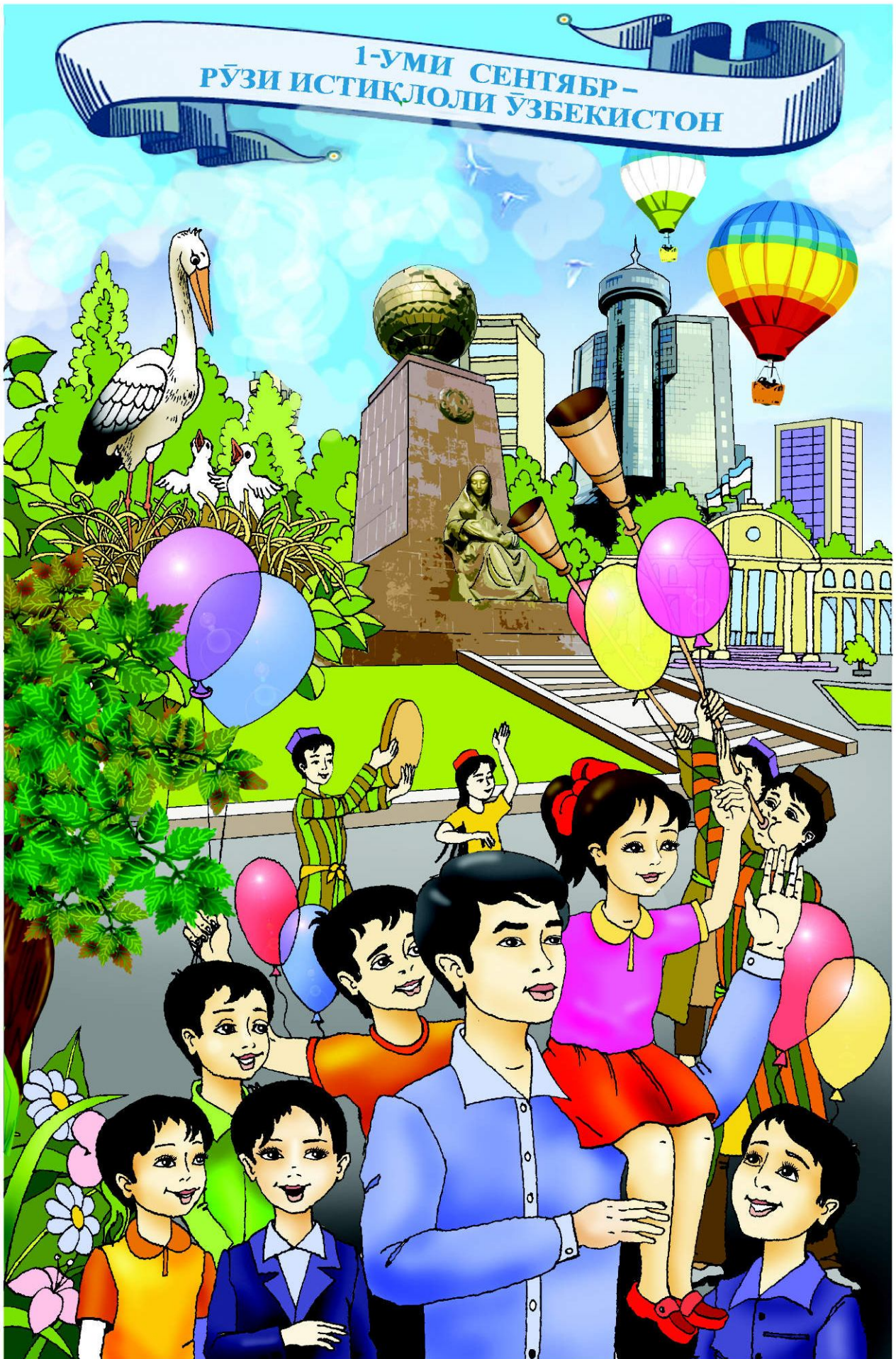





□ □ □ - □ □ □



□ □ □ - □ □

□ □ □ - □ □ □



□ □ □ - □ □

□ □ □ - □ □ - □ □ □







□ □ □ □



□ □ - □ □ □

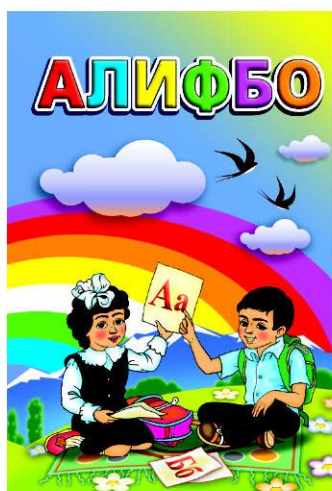

□ □ - □ □ □



□ □ □ - □ □ □



□ □ - □ □ □ - □ □





□□-□□□



□□□



□□-□□□



□□-□□



□□-□□□



□□□-□□



□-□□

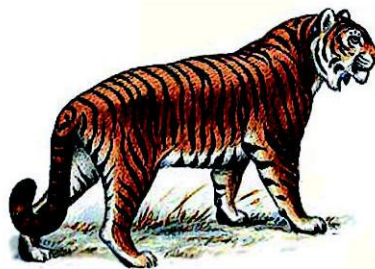

□□-□□□□



□□□□





□ □ - □ □ □



□ □ □ - □ □ □ □



□ □ □

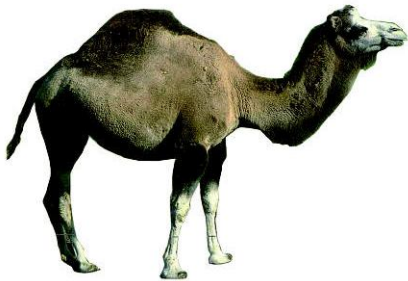

□ □ - □ □ □



□ □ - □ □ - □ □ □



□ □ - □ □ - □ □



□ □ - □ □ □



□ □ □ □



□ □ □ □ - □ □ - □ □ □

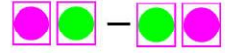
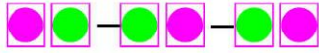
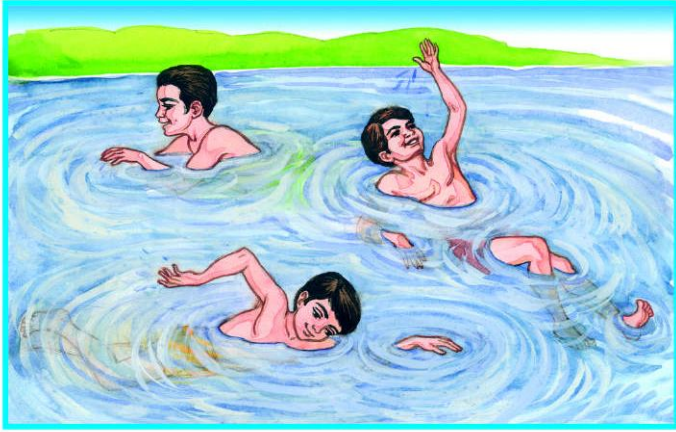

L \_ \_ .



xy pp ee l



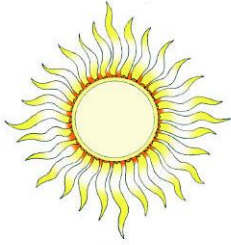

Oo

oo

O O O O

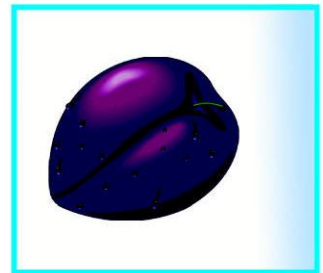

\_\_\_\_\_.

O-o-o...

o o o o o / O O O O O









● Лл

*Лл*

ло-ла  
а-ло  
ал-ло

ал-ла  
лол  
ло-ло



└ \_ \_ .

Ал-ло, Ло-ла?

*л л Л Л*



**Нн** ●  
*Нн*

на  
 он  
 но  
 ло

**нон**  
**ло-на**  
**но-ла**  
**но-лон**

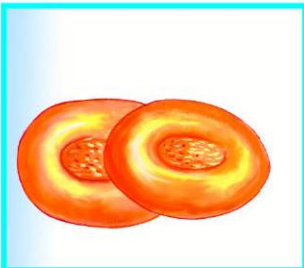
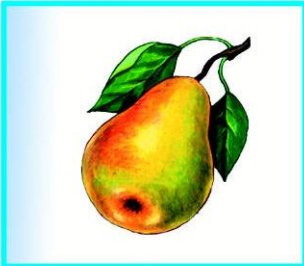

Ло-ла, а-на ло-на.

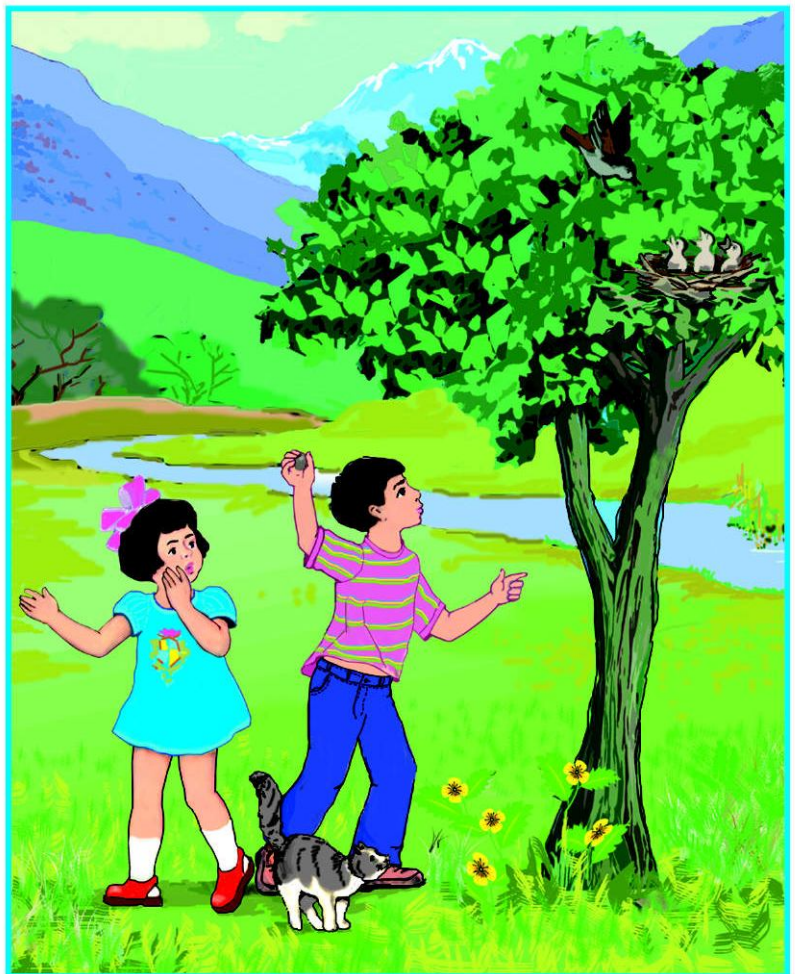

**Л** \_ \_ \_ .

А-мон, а-на нон. Ло-ла,  
 он ло-на.







МО-ла  
НО-ма

ам-ма  
ма-на

МО-МО  
на-МОН

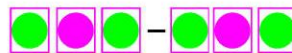
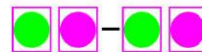
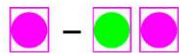
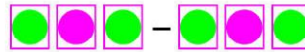
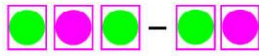

Мо-мо, ма-на Ло-ла.  
Ло-ла, ма, нон.  
Ам-ма, а-на Ма-нон.  
А-мон, а-на ло-на.



— —



л / М / Мо / Мамо





Ш ш

Ш ш



шол  
шом  
ош  
мош

шарм  
ша-мол  
ош-но  
шо-на



А-на, Мо-шон.

Ош-но, а-на мош.

Ло-ла, шо-на-ро ор.

Ош-но, ма, а-нор.

Ша-рар, ош-ро ор.



└───.

и / и / ш Ш / Ш /





**ХОМ**  
**ХОЛ**  
**ХОН**  
**ШОХ**

**ХО-НА**  
**ХО-ЛА**  
**ШО-ХА**  
**РАХ-РАХ**

● **Xx**

Х х

Хол, а-на, хар.  
Хо-ла, а-на, хо-на.  
Хо-ла, ма-на но-ма.  
Хол, но-ма-ро хон.  
Хол, шо-ха-ро ор.

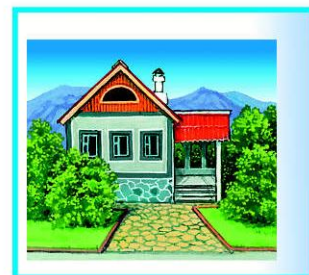
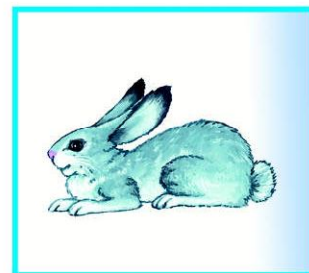

└───.

с с х хала / х х





— —

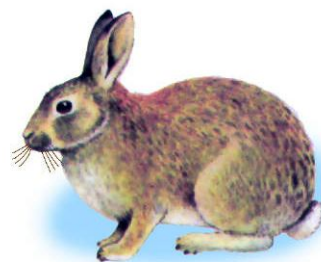

└ — — .



Ло-ла  
шо-на  
хо-на



хо-на  
мор  
а-нор  
ра-ма



Нор, но-ма-ро ор.  
Хо-ла, но-ма ...  
Хо-ла, хо-на ...  
Хол ... хор  
Ман а-нор ...  
Ло-ла ... шо-на.







М О



О - М О Н

- о - р а



о

- а

л а - л а

ш а м - ш о



ло-на  
ма на



а-а  
но



Нор, ... ра-ма  
Ло-ла, ош ...  
Хо-ла а-нор ...



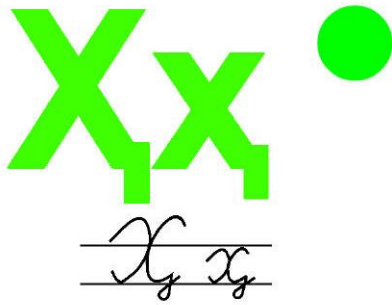

ҳол  
аҳл  
ҳал  
моҳ

ҳо-ло  
ҳам-роҳ  
о-ҳан  
ҳа-шар

Аҳ-рор, а-на Шаҳ-ло.  
Шаҳ-ло, ма, а-нор.  
Раҳ-мон, ма-на ҳа-шар.  
Шаҳ-ло, но-ма-ро ор.

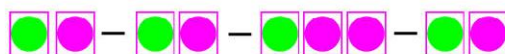
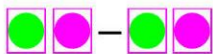

Раҳ-мон, а-на, моҳ ...  
Аҳ-рор ҳо-ло ...





умр  
муш  
нур  
рух

хур-рам  
о-лу  
ху-нар  
хур-мо

уу

уу

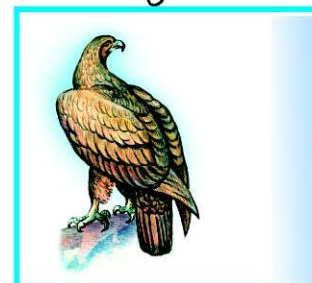

Рух-шо-на, а-на У-мар.  
У-мар, хур-мо-ро ор.  
Ма, Хол, о-лу.  
О-лу хом.



а у



у р

у у муш уу умар







хӯр  
нӯш  
шӯр  
хӯш

мал-ла  
ар-ра  
мар-ра

шаҳр  
наҳр  
мӯҳр  
умр

Хур-ра-му Хол ош-но.

Он-ҳо шаҳр ...

Ло-ла ...

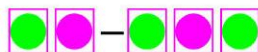
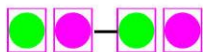
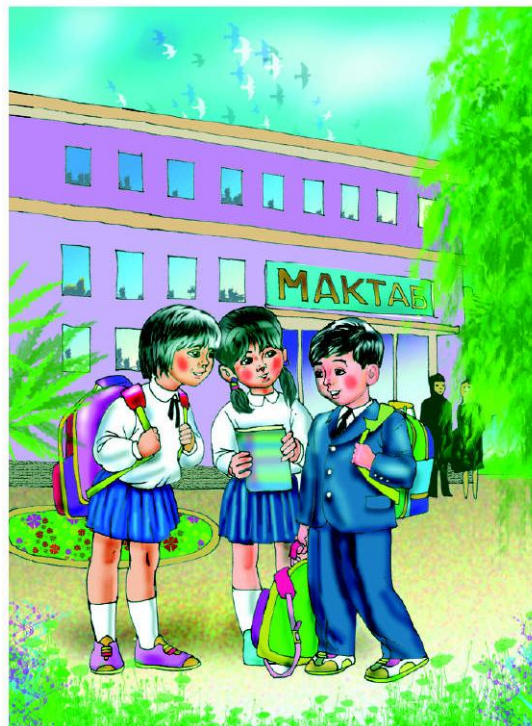

ш / ӯ / ӯрмон



**Сс**  
Cc

сор  
сол  
сар  
сон

ас-роп  
са-на  
са-ра  
о-сон

сал-ла  
ха-лос  
мас-са  
ҳас-сос



Со-ро, а-на Ҳа-сан.  
Ас-роп, ма а-со.  
Ра-сул, шо-ха-ро ор.  
Ус-мон шаш-со-ла.



\_\_\_\_\_.









хон-да

Со-ро

До-ро



**хон**

**лон**

**хӯш**

**сад**

**шод**

**дар**

**хо-на**

**ло-на**

**хӯ-ша**

**са-да**

**шо-дон**

**да-ра**

**хо-на-ҳо**

**ло-на-ҳо**

**хӯ-ша-ҳо**

**са-да-ҳо**

**шар-ша-ра**

**да-ра-ҳо**

## До-на



ло-на до-рад. Дар ло-

на до-на до-рад. До-на-ро

дод.



о-ма-ду

хӯр-да



монд.



дӯл / Дурдона /





└───.

хо-на  
о-мад

мо-дар  
до-дар

хо-ҳар  
ма-дад



Дур-до-на



до-рад?



Зз ●  
Зз

зор  
рӯз  
зар  
зӯр

ҳа-зор  
зо-да  
зар-да  
сӯ-зан

ма-за  
рӯ-за  
зар-ра  
мӯ-за



Зар-до-лу зард шуд.  
Зӯҳ-ро сӯ-зан до-рад.  
За-мон, мӯ-за-ро ор.  
Мӯ-за хурд шуд.  
Ра-ма-зон, дарс хонд.



Зз / зар / рӯз / зар / зар / зар / зар



из  
зи  
миз  
зин

ри-зо  
ши-ра  
ҳи-ла  
ҳи-но

ши-рин  
ни-шон  
зи-ра  
ха-мир

Ии  
и

## О-и-на

На-си-ма о-и-на до-рад.  
О-и-на-ро Ҳи-ло-ла дод.  
О-и-на-и Шаҳ-ло хуш-рӯ.

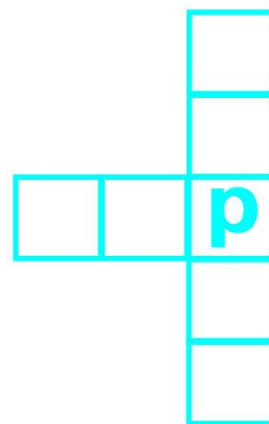

● о-ми-дор

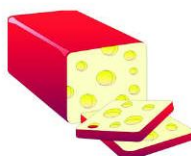

● а-нир

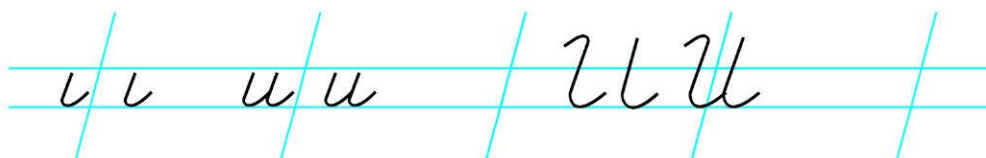

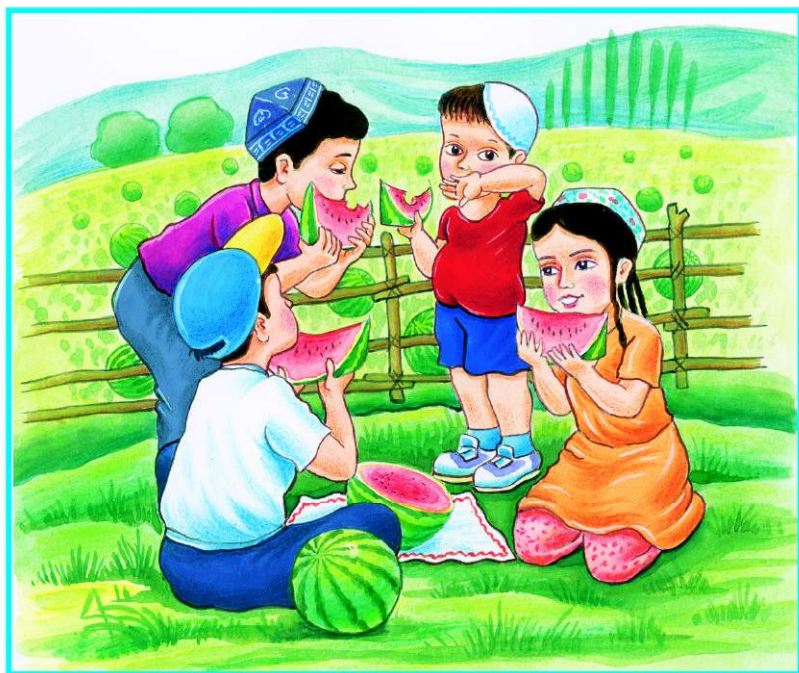

За-ми-ра

Ис-лом

Ил-ҳом

За-мир

хӯр-данд

...

└───.

## Дарс

Дарс сар шуд.

Му-ал-ли-ма... дарс дод.

Им-рӯз дар-си хо-ниш шуд.

Мо ҳар рӯз...



За-ми-ра . . . . . хӯр-данд



низ  
хӯрд  
ши-но

до-и-мо  
нӯ-шид  
За-ми-ра

Си-но  
им-рӯз  
хо-ҳар



## Ро-ми-на

Ҳа-ма хо-на о-зо-да,  
Са-ри миз ҳам о-зо-да.  
О-зо-да шуд рӯ-и хон,  
Ро-ми-на ма-дад-ра-сон.



Й



и

ро-хї  
мо-хї  
шо-дї  
зо-рї

мо-да-рї  
до-да-рї  
сар-до-рї  
ху-мо-рї



Но-рї мо-хї до-рад.

- М
- ?
- хї
- Ш
- ?
- нї
- З
- ?
- рї
- Х

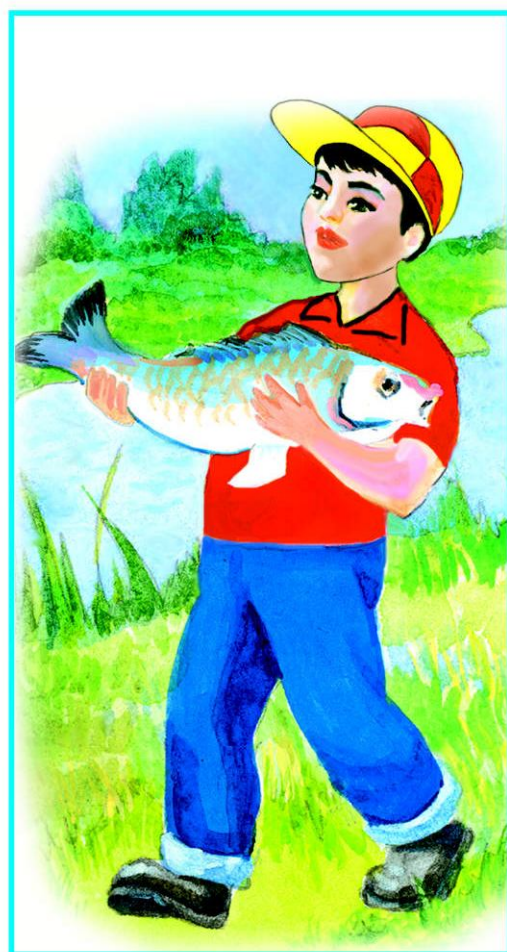

\_\_\_\_\_.



и / и    и /    мохї    рохї



## Рӯз-но-ма



До-до-и Ра-шид рӯз-но-ма ха-рид. Но-маш «Са-до-и Сур-хон». Ү рӯз-но-ма-хо-нӣ до-рад.

Ра-шид дар хо-на. Хо-на-и он-ҳо дар У-зун.

└───

## На-ҳо-рӣ

Ои-ла-и Шо-дӣ на-ҳо-рӣ до-рад. До-да-ри Шо-дӣ Но-рӣ рас-со-ми мо-ҳир.



└───.



└───.



# Кк

Кк

кор  
кар  
хок  
лок

кӯ-за  
ка-лон  
мак-кор  
ак-ка

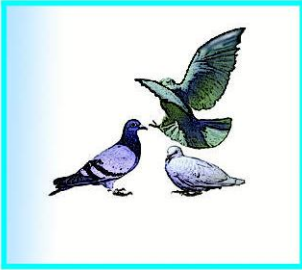

Ко-ми-ла кӯ-за до-рад.  
Ком-рон-а-ко кан-да-кор.



ка — мар  
— сал  
— лон

Ак — рам  
— ка  
— мал

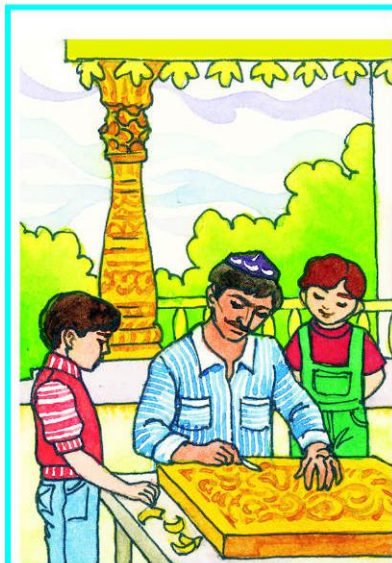

— — — — —



1 к к akka 1 к К Комил



қа-лам  
қо-лин  
қо-шук

қиш-лок  
сақ-қо  
қо-қу

● Ққ

Қу Қу

Қо-дир қа-ла-м до-рад.  
Ұ рас-ми ... қа-шид.  
Қум-рй қу-ро дид.





└ ─ ─ .

1 қу қу қалам / 1 қу қашқор

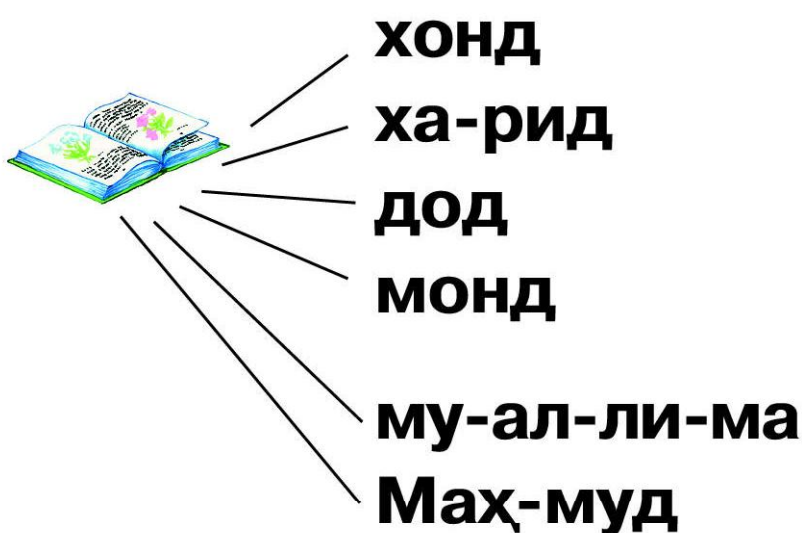
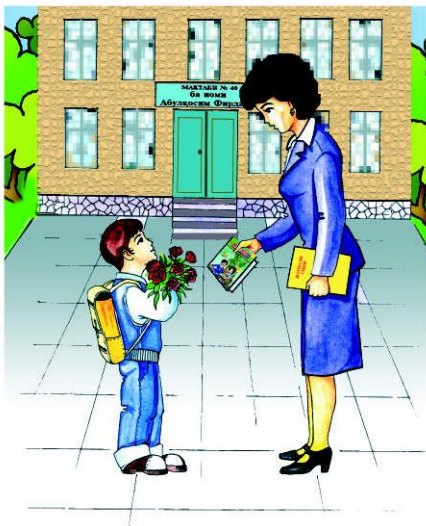



## Мақ-суд

Му-қад-дас қа-лам до-рад.  
До-да-ри  $\bar{y}$  низ қа-лам до-рад.  
До-да-ри Му-қад-дас Мақ-суд  
ном до-рад. Ком-рон рас-ми   
ка-шид. Му-қад-дас рас-ми ду  
 -ро кашид.

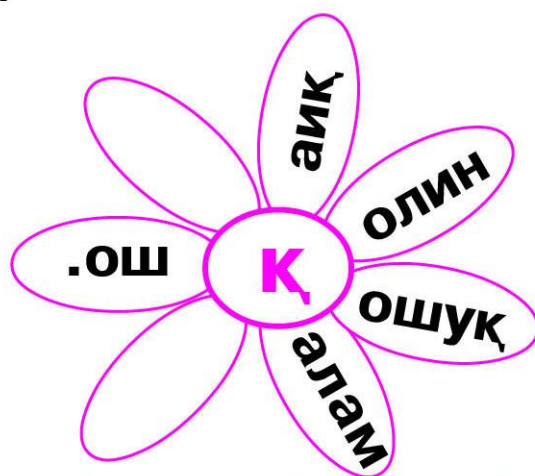

Муқаддас / Мақсуд



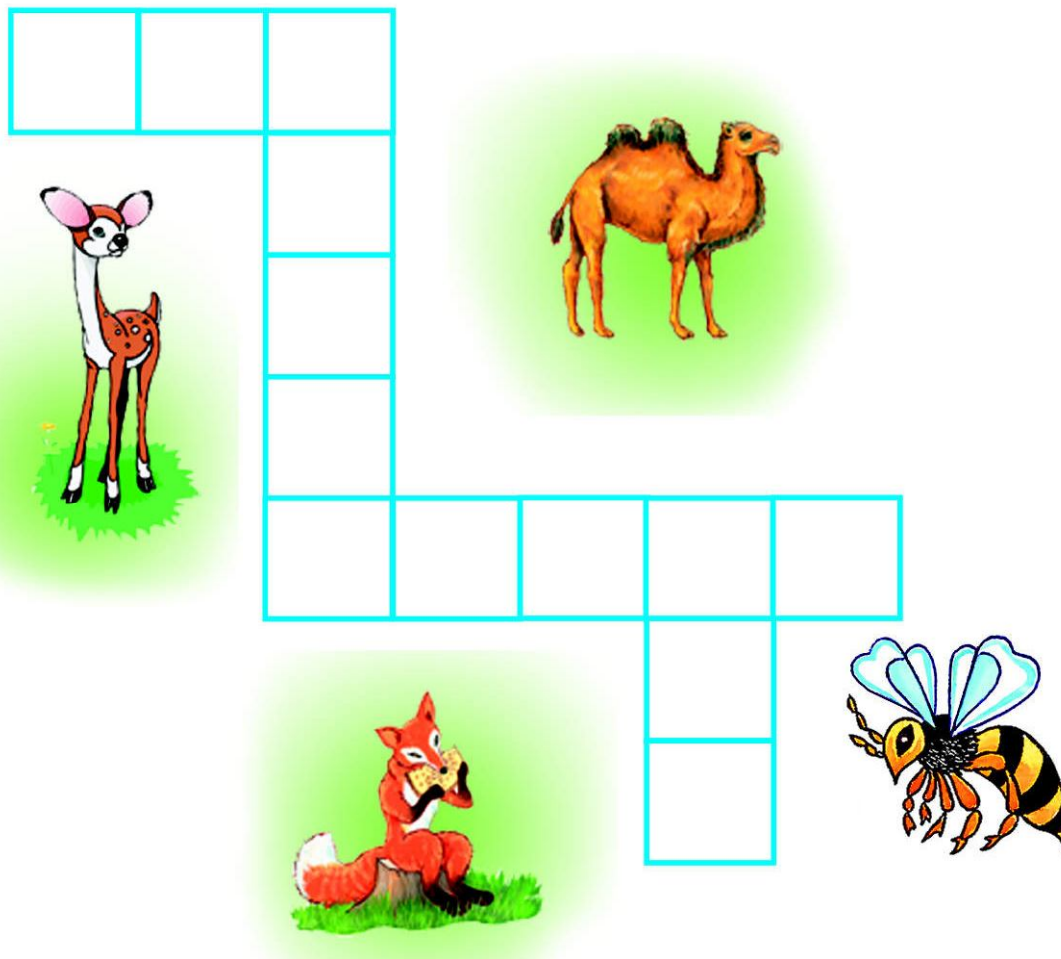

л  
д  
с  
с

р  
х  
м  
х

қ  
қ  
қ  
қ

қ  
м  
р  
д



у-л-на



ан-дил



**ВВ**  
*ВВ*

вазн  
нав  
вирд  
дав

Во-ҳид  
Нав-рӯз  
на-вид  
ра-вад



## Нав-рӯз

Нав-рӯз о-мад. Ва-си-ла,  
Ва-зи-ра ва Нав-рӯ-за шо-  
ду хур-санд шу-данд.  
Са-лом, и-ди Нав-рӯз!



Во-ҳид, но-ма на-вис.





тут  
атр  
тахт  
тар

тох-тан  
ат-лас  
лат-та  
му-ат-тар

● Тт  
*Tt*

## Ток-зор

То-ҳир, Сат-тор дар ток-зор.  
Сат-тор сар-кор аст.

Ток-зо-раш рас-та-рас-та,  
Ҳо-си-лаш дас-та-дас-та.

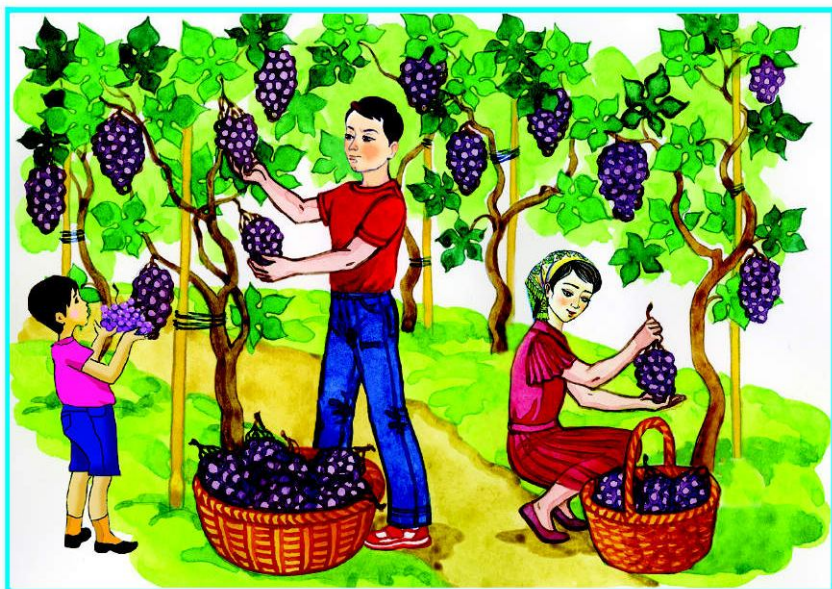

└ \_ \_ .

Тур-на қа-тор о-ма-даст.



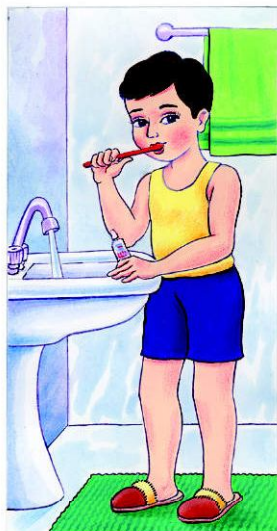

## То-ҳир

То-ҳир аз дӯ-кон ха-  
ми-ра-и дан-дон ха-рид.  
Ак-нун дан-дон-ҳо-и То-ҳир  
дард на-хо-ҳанд кард.

нав  
рав  
дав

на-во  
ра-во  
да-во

шав  
тар  
ков

қо-мат  
ва-рақ  
дух-тар



нав.



Во-рис.

То-ҳир, дӯс-ти Ко-ва аст.



тар тахт Шаваккал



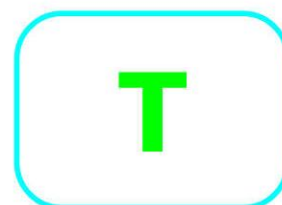
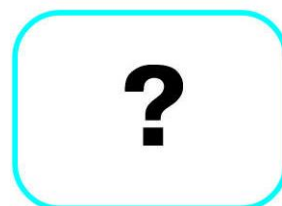
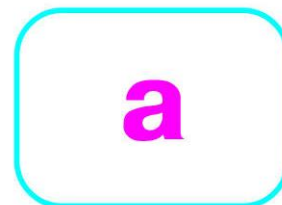
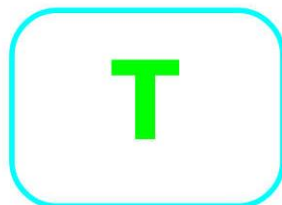
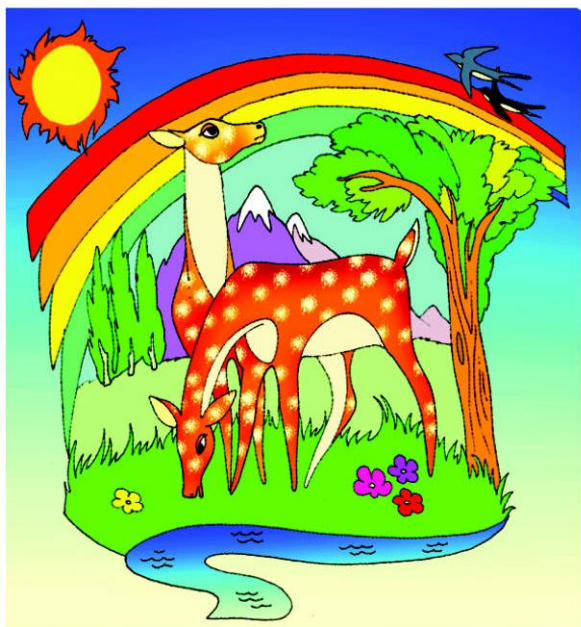

\_\_\_\_\_.

## Тим-соҳ

Тим-соҳ дар-ран-да аст. Мо-ҳи-ра рас-ми тим-соҳ-ро кашид. Ка-нӣ он расм?



Тим-соҳ дар-ран-да-и даҳ-шат-нок.



П п

П п



паз  
пир  
пул  
пош

пар-воз  
пи-ра-зан  
пуш-та  
по-ру



### По-да

По-да о-мад. Пар-виз ва  
Пар-ви-на сӯ-и по-да да-  
ви-данд.

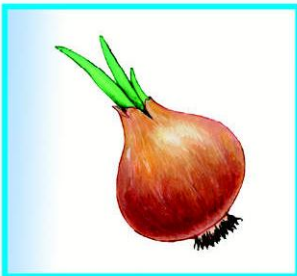

Па-да-ри Пар-виз ва  
Пар-ви-на ош-паз аст.



Па-рас-ту па-ри-да о-мад.



п р п р п р писта



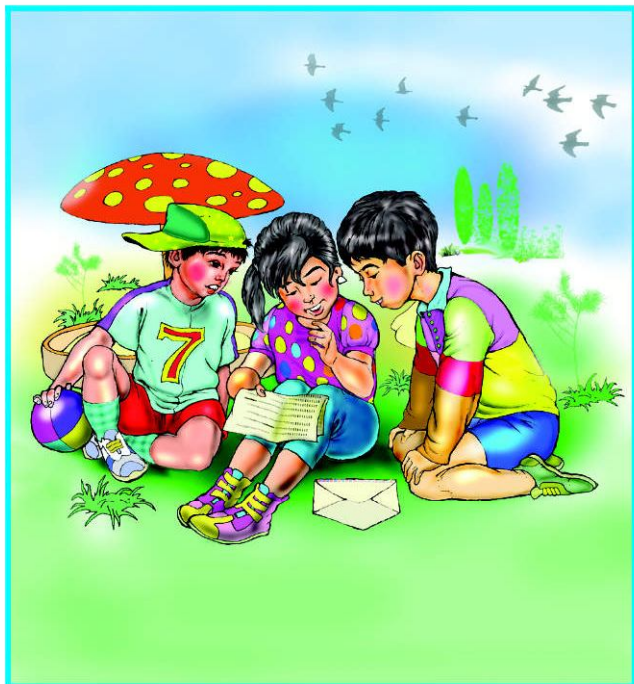

Ко-мил  
Ком-рон  
Па-ри-со

но-ма  
хонд  
Қо-сим-а-ко

аҳ-вол  
Тош-канд

## Сар-та-рош



Па-да-ри дӯс-ти ман  
Паҳ-ла-вон Сат-тор-а-мак  
ном до-рад. Ҷ сар-та-ро-  
ши мо-ҳир аст.

Сат-тор-а-мак дӯс-ти па-  
да-рам низ аст.

└ ─ ─ ─ .



тўп-пии ...



кур-сии ...

Ҷ И Парвиз Парисо



Г Г ●

Г г

газ  
гир  
саг  
гург

гар-мо  
ни-гоҳ  
а-гар  
гу-зар



Мо...

Гав...

?



гул  
Гул-рӯ  
дод  
им-рӯз  
...



... қа-ро-кӯ-лӣ.

Гули...

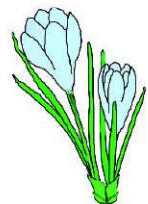

.



г гир / Г Гир



Ғор  
Ғаш  
Ғук  
роҒ

на-Ғо-ра  
Ғал-ла  
Ғун-дошт  
та-Ғо-ра

● Ff  
Ff

## Мар-ғу-ла

Хо-ҳа-ри ман Мар-ғу-ла  
ном до-рад. Ү ма-дад-ра-  
со-ни мо-да-рам аст. Мар-  
ғу-ла кур-та-ҳо-и ма-ро  
шуст.



шуст  
та-Ғо-ра  
кур-сӣ  
кур-та

...

Мар-ғу-ла до-но аст.

г г ғор Ғ Ғ



# Хар-гӯ-шак

Хар-гӯ-шак тан-ҳо монд. Ү аз гург сахт тар-си-да пин-ҳон шуд. Ка-нӣ хо-на-и хар-гӯ-шак?

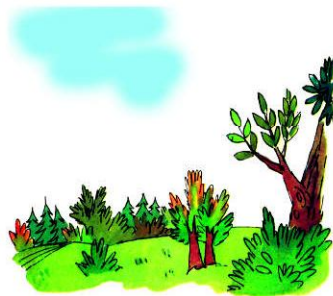

гӯш  
саг  
ғоз

гӯш-тӣ  
санг-зор  
марғ-зор

гу-заш-тан  
санг-ре-за  
ма-ғо-за

газ  
ғор  
доғ

газ-вор  
зоғ-нӯл  
ма-ғор

га-зан-да  
та-ғо-ра  
на-ғо-ра

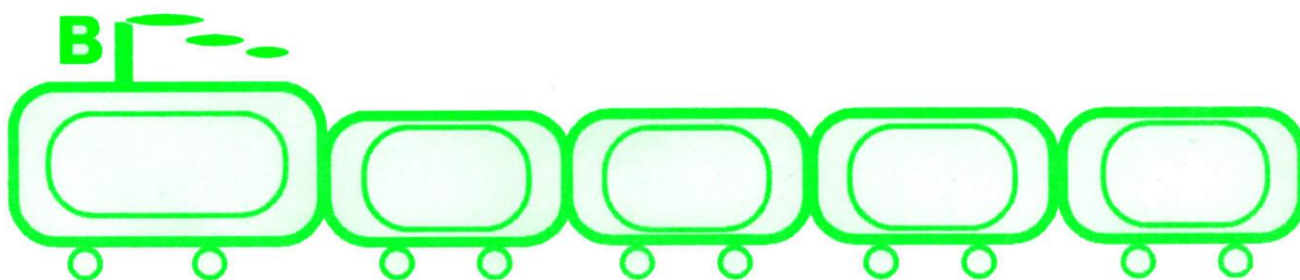

г г / гша гармо



# Нақл аз рӯи расм



1



4



2



5



3



6



# Бб

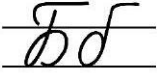

бор  
барг  
бурд  
боб

бо-бо  
бар-ра  
бур-ро  
об-шор



## Бар-но

Бо-бо Бар-но-ро ба мак-  
таб бурд. Бар-но дух-та-ри  
бо-о-доб.

Бар-но ду-го-на-и ман аст.

бо-зӣ  
гур-ба  
тӯб  
қо-лин



Бо-бу-на ва Ба-ҳо-ра бо ҳам  
ду-го-на-анд.



б б бо бо б бурд бурд



бех  
мех  
себ  
тез

бе-рун  
ме-ва  
се-бар-га  
тез-тар

Ее  
*Ее*

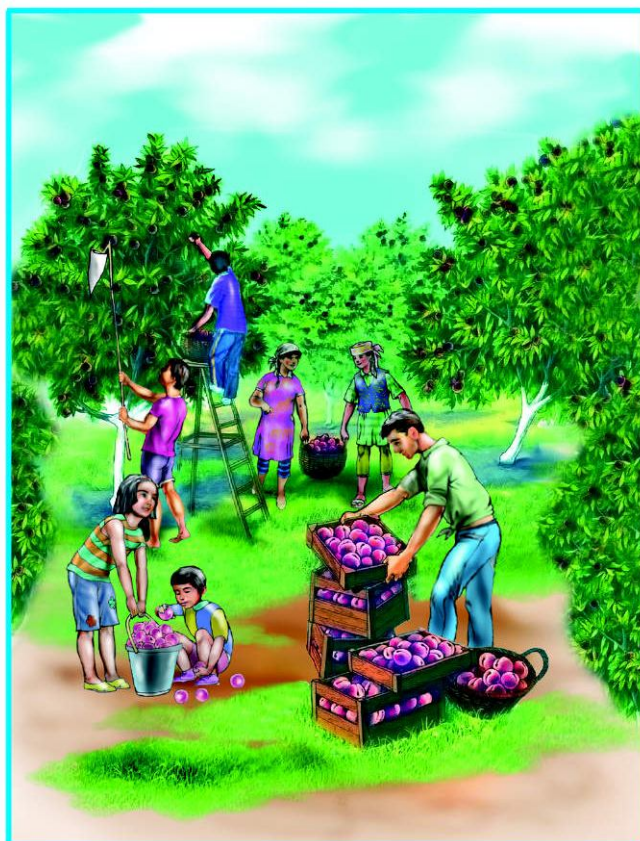
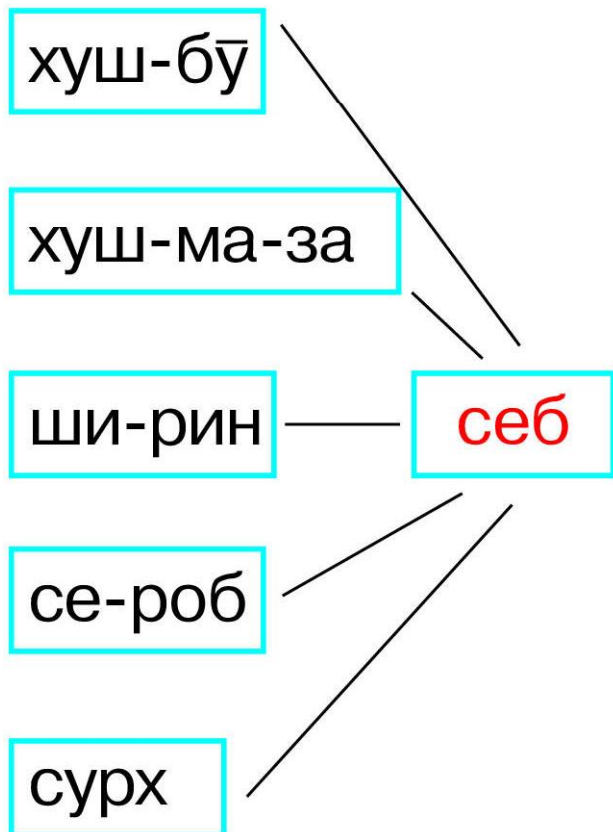

## Себ

Дар бо-ғи мо себ-ҳо-и ши-рин ва хуш-бӯ ҳас-танд. Мо ҳо-си-ли себ-ҳо-ро ғун-дош-тем. Себ зе-би дас-тар-хон аст.

*е е е себ ешш Е*



Ф ф

Ф ф

фил  
фан  
соф  
пуф

Фир-давс  
фа-но  
Оф-тоб  
пу-фак

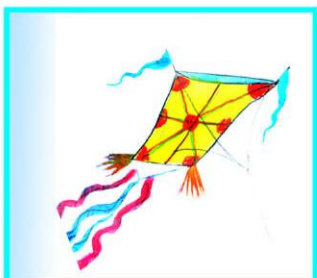
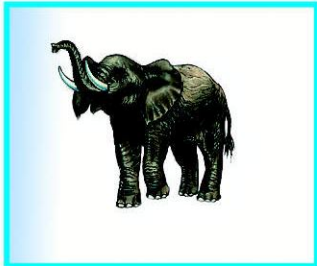

те-ле-фон

Фар-ҳод

Фа-ри-да

дарс

фар-до

ги-рифт

...

### Са-даф

Са-даф пу-фак до-рад. Фи-  
рӯз фар-рак до-рад.

Са-даф ва Фи-рӯз дар син-фи  
1-ум ме-хо-нанд.



о/о ф / о/о ф Фирӯза



# Бо-рон



Бо-рон бо-рид. Баҳ-  
ром, Бу-наф-ша ва Баҳ-  
ри-ни-со зе-ри бо-рон  
бо-зӣ кар-данд.

Абр о-мад, аб-рак о-мад,  
Бо-ро-ни нар-мак о-мад.

Фа-ри-дун  
Фир-давс

ни-ҳол  
ши-но-ни-данд.



Чч ●  
*чч*

зич  
луч  
чор  
чун

ни-ҳол  
чаш-ма  
чи-нор  
хим-ча

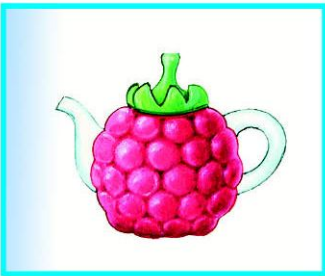

4

## Чӯ-пон

Чӯ-пон дар кӯҳ-со-ри  
Чир-чиқ чор-во ме-ча-ро-  
нид. Ӯ таш-на шуд ва аз  
чаш-ма об нӯ-шид.

О-би чаш-ма ши-рин аст.

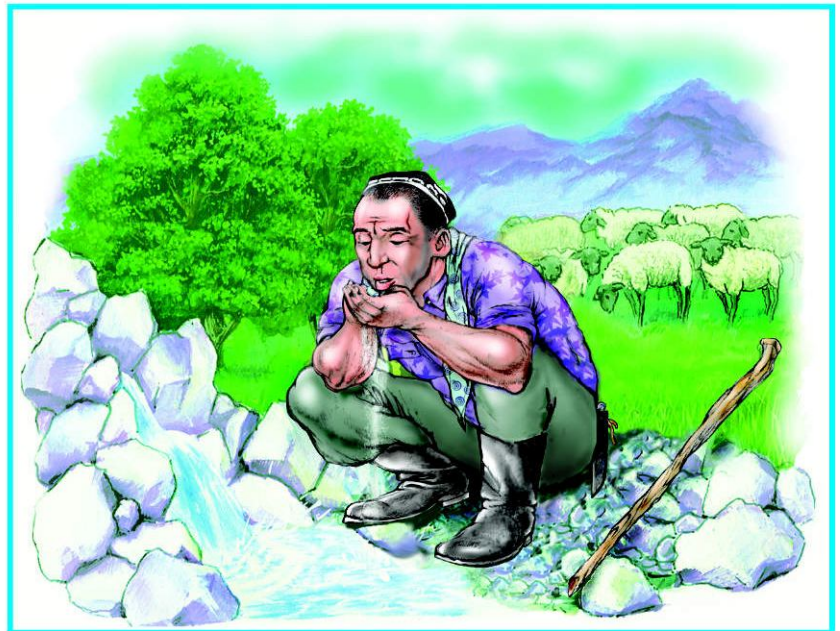

Чаш-ма зе-ри да-рах-ти чи-  
нор аст.

*чч чашма чч чанг*





цар  
цон  
точ

ца-сур  
чо-рӯб  
то-роч

● Чч  
ччч



Сан-цоб чор-мағз ме-  
хӯ-рад.



Со-ат панҷ-ро ни-шон  
ме-ди-ҳад.

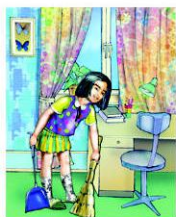

Ча-ми-ла бо чо-рӯб хо-  
на ме-рӯ-бад.



Ча-лол бо қай-чӣ ҳарф  
ме-бу-рад.



Ча-ми-ла су-руд ме-хо-над.  
Бо ин чо-рӯ-бам хо-на ме-  
рӯ-бам...

ч ч цар чч чч / чамал



## Чӯ-ра-ҳо

Чам-шед, Ча-мил ва Сан-ҷар  
чӯ-ра ҳас-танд. Он-ҳо бо ҳам  
дар рӯ-и а-лаф чав-гон ва  
фут-бол ме-бо-занд. Гӯш-тин  
ме-ги-ранд. Чӯ-ра-ҳо ҳеҷ гоҳ  
чанг на-ме-ку-нанд.

### Ҳик-мат:

Бо ма-да-ди ра-фи-қон,  
Ме-ша-вад ҳар кор о-сон.



ч ч чамша човид





Э-лак  
Э-мом  
ЭҶ-сос  
Э-мин

Э-шон  
ЭҶ-ти-ром  
ЭҶ-сон  
Э-рон

ЭЭ  
Ээ

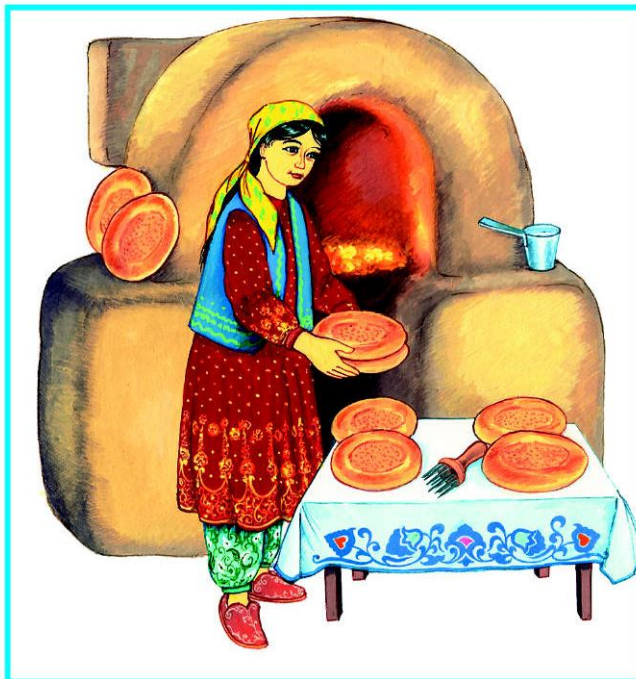

Э - Э элак / ЭЭ / Эрач



# ЙЙ

Йй

май  
хайр  
сайр

той  
хой  
муй

най  
хой  
руй

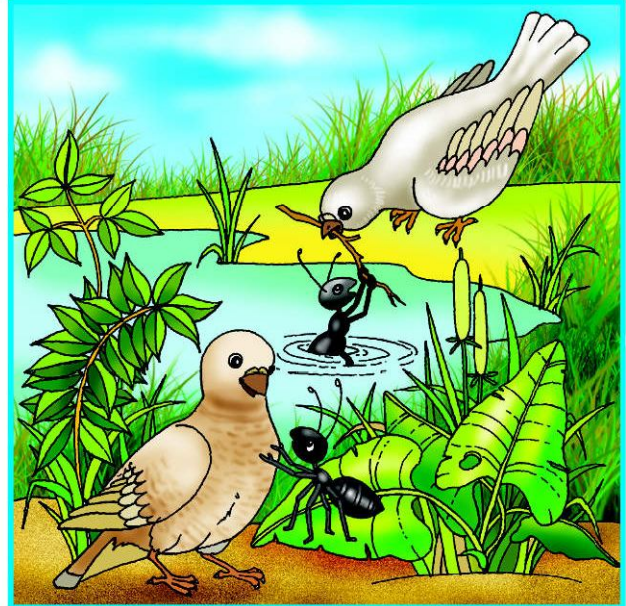

м̄у  
с̄у  
р̄у  
ч̄у

й

## Мур-ча

Мур-ча-е ба да-ру-ни чуй-ча-е аф-тид. Ка-бу-та-рон ба вай чуб-ча пар-тоф-та аз марг на-чот до-данд.

Дус-тон-ро эх-ти-ром ку-нед.



Май-са-ра  
дам  
хой  
кард.



й йод йй йй





## Ва-тан

Ҳар кас ма-ко-не-ро, ки дар  
он ҷо та-вал-луд шу-да, мак-  
таб хон-да-аст ва зин-да-го-  
нӣ ме-ку-над, Ва-тан ме-но-  
мад.

Вас-фи ту, Ва-тан — Мо-дар,  
Аз шавқ ҳа-ма хо-нем.  
Аз ди-да-ву дил беҳ-тар,  
Им-рӯз ту-ро до-нем.

## Зар-бул-ма-сал

Хо-ки Ва-тан — аз тах-ти Су-  
лай-мон хуш-тар.



# Яя

Я я

ЯХ-МОС  
Я-КУМ

ЯХ-МО-ЛАК  
МАЙ-ДА-ЯК

## Сул-ҳи-я



Сул-ҳи-я як-со-ла-ву як-мо-ҳа аст. Ба ӯ бо-зи-ча-ҳо-и зе-бо тӯҳ-фа кар-данд.



Ле-кин бо бо-зи-ча-ҳо на ӯ, бал-ки гур-ба-ча-я-ки дӯст-рӯ-я-каш бо-зӣ ме-ку-над. Ба-ро-да-раш ба гур-ба-ча гуфт:

Як бо-ри ди-гар би-нам, гӯш-ҳо-ят-ро ме-бу-рам...





## Мӯ-я-ки ман

Мӯ-я-ки ман, мӯ-я-ки ман,  
Мӯ-я-ки хуш-рӯ-я-ки ман.  
Кай ту да-роз ме-ша-вӣ  
То са-ри зо-ну-я-ки ман?



Мӯ-я-ки ман



# Ёё

ёё



ё-ла  
ёд  
фар-ёд

ё-вар  
аз ёд  
ги-ёҳ

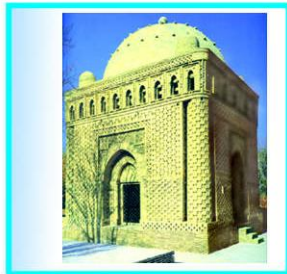

# 11

## Зар-бул-ма-сал

Ҳар кӣ бис-ёр-тар ку-  
над меҳ-нат,  
Ҳар чӣ бис-ёр-тар ба-  
рад ро-ҳат.



## Са-ё-ҳат

Ёд-гор, Яҳ-ё ва Шаҳ-ри-ёр  
ба са-ё-ҳат ба-ро-ма-данд. Он-  
ҳо мо-ҳи-до-ри-ро дӯст ме-до-  
ранд.





## Ҳар-фи «Ё»

Ё ҳар-фи шох-дор аст,  
Ё чун бу-зи ҳуш-ёр аст.  
Ё-на о-яд, пой мо-над,  
Ё-ла-каш-ро ё-зо-над.  
Ё-бад а-лаф аз ё-на,  
Ё аст о-ё ин ё на?

Абдумалик Баҳорӣ



Ёд-гор дарс тай-ёр  
ме-ку-над.

Ба Яҳ-ё ва Ё-су-ман  
ё-рӣ ди-ҳед.



Фо- ти- ма

Фар- ёд



# Ю ю



Ю-нус  
ю-нуч-қа

са-лют  
Ю-суф

*Ю ю*

Ю-нус ва Ю-суф низ  
ме-хо-ҳанд вар-зиш-гар  
ша-ванд.



## Па-ра-шют

Вар-зиш-га-ро-ни мо-ҳир бо  
па-ра-шют аз бо-ло фу-руд  
о-ма-данд. Он-ҳо хе-ле но-тарс  
ва да-лер ме-бо-шанд.



*Ю ю Ю ю Юнус*



жо-ла  
жанр

Бе-жан  
миж-гон

Жж

Жж

## Жо-ла

Им-рӯз ҳа-во ху-нук  
шуд. Як-бо-ра пас аз бо-  
рон жо-ла бо-рид.

Ма-ни-жа ва Миж-го-на  
зе-ри да-рахт аз жо-ла  
руст шу-данд.

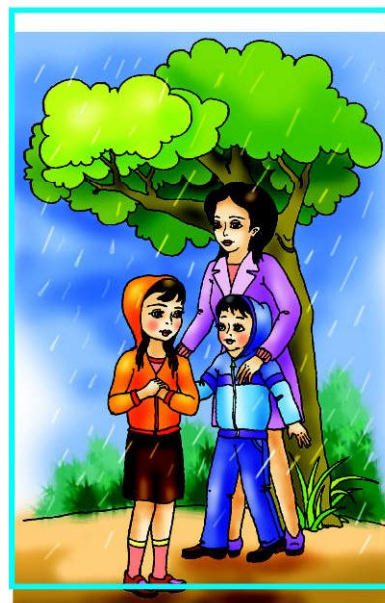

Л  
А  
Ғ  
Ж  
И  
Ш

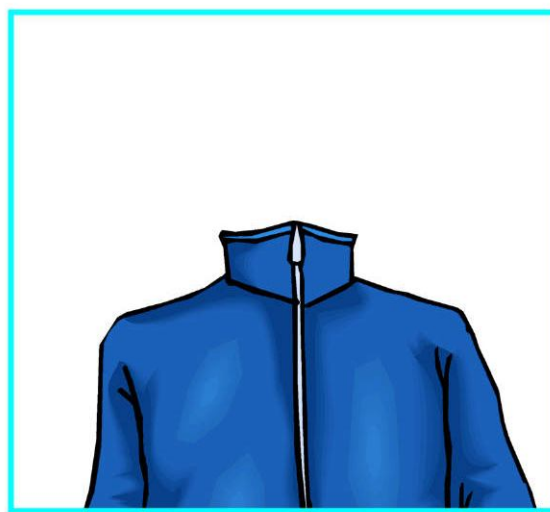

Мо-да-рам ба ман ҷем пер  
ха-рид.

Э / И / С / Ж    жа-ла



# Миж-го-на

## *Таронаи халқӣ*

Миж-го-на-ҷон, Миж-го-на,  
Хо-ҳа-ри ҷон, Миж-го-на.  
Миж-го-на дар боғ буд,  
Зул-фаш па-ри зоғ буд.  
Зул-фа-каш-ро боф-тем,  
Пуш-ти сар пар-тоф-тем.  
Миж-го-на рӯ-и саб-за,  
Гул чи-над қаб-за-қаб-за.





Ъ  
Ъ

шеър  
баъд  
манъ

Саъ-дї  
Маъ-руф  
Раъ-но

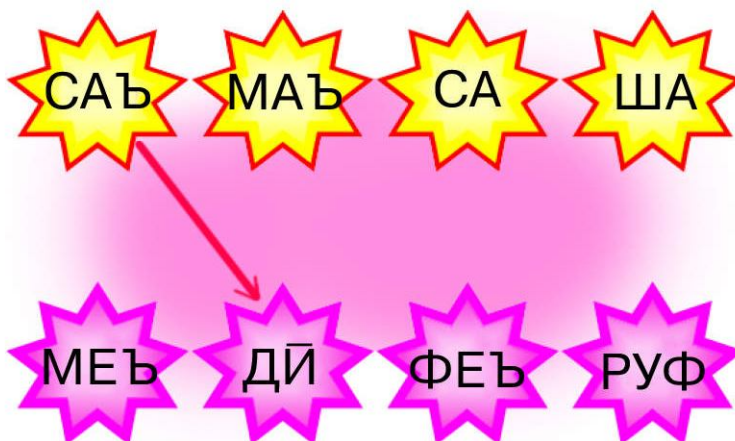

## Са-меъ

Са-меъ дар син-фи се-юм  
ме-хо-над. Ў ба Маъ-руф ва  
Маъ-ри-фат шеър-хо-ни-ро ёд  
ме-ди-ҳад. Ша-феъ низ ба  
он-ҳо гӯш ме-ди-ҳад. Ў со-ли  
ди-гар ба мак-таб ме-ра-вад.

## Ҳик-мат:

Дар ҳа-ма кор маш-ва-рат бо-яд,  
Ко-ри бе-маш-ва-рат на-кӯ н-ояд.

Ъ/Ъ Саъдї Са-меъ аъло



## ҲАҶФҲОИ АЛИФБО

**А а** *А а*

**Б б** *Б б*

**В в** *В в*

**Г г** *Г г*

**Ғ ғ** *Ғ ғ*

**Д д** *Д д*

**Е е** *Е е*

**Ё ё** *Ё ё*

**Ж ж** *Ж ж*

**З з** *З з*

**И и** *И и*

**Й й** *Й й*

**Ў ў** *Ў ў*

**К к** *К к*

**Қ қ** *Қ қ*

**Л л** *Л л*

**М м** *М м*

**Н н** *Н н*

**О о** *О о*

**П п** *П п*

**Р р** *Р р*

**С с** *С с*

**Т т** *Т т*

**У у** *У у*

**Ў ў** *Ў ў*

**Ф ф** *Ф ф*

**Х х** *Х х*

**Ҳ ҳ** *Ҳ ҳ*

**Ч ч** *Ч ч*

**Ҷ ҷ** *Ҷ ҷ*

**Ш ш** *Ш ш*

**Ъ ъ** *Ъ ъ*

**Э э** *Э э*

**Ю ю** *Ю ю*

**Я я** *Я я*



# ҶАШНИ АЛИФБО

Тавоно бувад, ҳар кӣ доно  
бувад,  
Зи дониш дили пир барно  
бувад.

## Бачаҳои азиз!

Шумо ва муаллими азизу пур-  
кори шуморо ба ин рӯзи фирӯз —  
ҷашни «Алифбо» аз сидқи дил  
табрик ва муборакбод мегӯем.  
Имрӯз шумо зафар кардед, кали-  
ди донишро ба даст овардед —  
хондану навиштанро ёд гирифт-  
тед. Дару дарвозаи кишвари До-  
ниш ба рӯи шумо боз шуд. Ҷаҳд  
кунед, дониш омӯzed.

Омад ёр бод!



**Иди Соли Нав муборак бод!**



Имрӯз рӯзи якуми январ,  
Рӯзи муборак, рӯзи мунаввар.



# Барои хониши мустақилона





Убайд Раҷаб

## Ман алифбо мехонам

Ман алифбо мехонам,  
Бурро-бурро мехонам...  
Алифбои суратдор,  
Сураташ ҷудо бисёр,  
Қад-қад роҳи калон  
Бачаҳо шоду хандон,  
Сӯи мактаб мераванд,  
Мурғобиҳо медаванд.







## Зимистон

Зимистон омад. Барф реза-реза борид. Замин қолини нави сап-сафед ба бар кард.

Бачаҳо шоду хурсанд ба бозӣ баромаданд. Шодмон чанаи хуб дошт. Ӯ бо чанааш ба боло баромада нишеб мешуд. Комрон ӯро дида ҳавасаш омад. Ӯ низ мехост бо чана нишеб шавад, вале чана надошт.



Шодмон Комронро ба чанаи худаш шинонд. Ҳарду хуб яхмолакбозӣ карданд.

Дӯстони хуб ҳамин хел мешаванд.



Маҳбуба Неъматзода

## **Фариштаи афсонагӯӣ**

Хоҳарчаам Фаришта нав чаҳорсола шудааст. Вай афсонаро бисёр дӯст медорад ва ҳар шаб аз ман хоҳиш мекунад, ки афсона гӯям.

Дишаб ӯ ба қону ҳолам намонд.

— Буд, набуд як бузаки қингилапо буд, — ба афсонагӯӣ шурӯъ кардам. — Вай се бача дошт. Як



рӯз ба бачаҳояш гуфт: «Алӯлакам, Булӯлакам, хиштаки сари танӯракам, ман ба бозор меравам. Дар шо-хакам алаф, дар даҳонам об, дар пистонам шир мебиёрам...»

Чун афсона поён ёфт, хоҳарчаам даст ба ҳам кӯфта гуфт:

— Боз афсона гӯед, боз гӯед.

— Не, — гуфтам ман ба Фа-ришта.

Акнун афсонагӯӣ навбати ту.

— Кадомашро гӯям? — гӯё ки аф-сонаҳои бисёре медониста бошад, чашмонашро пӯшида фикр кард ӯ.

— «Бузаки қингилапо»-ро гӯям?

— Майлаш, — гуфтам ман.

— Буд, набуд як бузаки қингилапо буд, — ба афсонагӯӣ даромад Фаришта. — Рӯзе бузак ба бачаҳояш гуфт: Ман ба бозор меравам, дар биниам об, дар қошам нон, дар сумкаам шир мебиёрам ...

Хоҳарчаам бо забони ширинаш афсона мегуфту ман завқ бурда механдидам.

## Китоби хоно

...Аз ин китоби хоно,  
Аз расмҳои зебо,  
Ҳарфи бисёр омӯхтем,  
Мо гапу кор омӯхтем.  
Чистону таронаҳо,  
Гулчини афсонаҳо,  
Ҳар чӣ ки хостем мо,  
Ёфтем аз «Алифбо».





## Рӯбоҳ ва ангур

### Нақл



Рӯбоҳи гуруснаеро бар токе назар афтод. Дид, ки хӯшаҳои ангур пухта ва рангин. Вале ток хеле баланд буд.

Рӯбоҳ ҳар қадар кӯшиш кард ва ҳар ҳилаеро, ки ёд дошт, ба харҷ дод. Аммо афсӯс натавонист, ки донае чинаду хӯрад. Вақте дид, ки дигар ҳеҷ коре карда наметавонад, маъюс шуд ва худ ба худ гуфт:

— Эй, чаро ман худамро ғам медихам. Охир ин хӯшаҳои ангур ҳанӯз хом ва туршанд.

### Луғат:

**Харҷ** — кор фармудан.



## Гунчишк

Гунчишкаки зебоякак,  
Зебояки доноякак.  
Ҳар гаҳ равад бар обу дон,  
Бо селайи гунчишкакон.  
Бӯсида фарзандони худ,  
Албатта, таъин менамуд:  
— Се хоҳари барнои ман,  
Се додари донои ман,  
Дарвозаро маҳкам кунед,  
Ғавғои худро кам кунед.  
То ки наёбад ҳеҷ гоҳ,  
Мори сиёҳ бар хона роҳ.





## Пирамард ва амирзода

Нақл мекунанд, ки писари амири Балх рӯзе аз шаҳр берун рафт. Гузораш бар девори пасте афтод. Дид, ки пирамарде бел дар даст дар як порча замин ниҳол мешинонад. Амирзода гуфт:

— Эй пир, дарахте, ки аз меваи он нахоҳӣ хӯрд, чаро нишонӣ?

Пирамард ҷавоб дод:

— Дигарон коштанд, мо мехӯрем, мо мекорем, то дигарон бихӯранд...

### Панд:

Дар ҷавонӣ дор пиронро азиз,  
То азизи дигарон бошӣ ту низ.

Аз «Чаҳор китоб»



## Ҳаққи падару модар

Бидон, эй писар, ки бар фарзандон вочиб аст: асли худро, яъне падару модари худро шиносад, онҳоро иззату эҳтиром намояд. Зинҳор, эй писар ба қадри ранҷи падару модар бирас. Ба ҳаққи падару модар аз рӯи хираду мардумӣ бингар. Агар тудар ҳаққи онҳо некӣ накуни, пас ҳеч гоҳ некӣ набинӣ.

### Мақол

Фарзанди нағз — боғи падар,  
Фарзанди бад — доғи падар.





## Муаллим

Муаллими меҳрубон,  
Меҳратон дар дилу қон,  
Лафзи ширини равон,  
Мо аз шумо омӯхтем.  
Ба ҳар савол ҷавобро,  
Донишони ҳисобро,  
Ҳам хондани китобро,  
Мо аз шумо омӯхтем.  
Ҳифзи хоки Ватанро,  
Ба вай содиқ буданро,  
Васфи боғу чаманро  
Мо аз шумо омӯхтем...



л 90 **Лутфуллоев М.**  
Алифбо: Китоби дарсӣ барои донишомӯзони синфҳои якуми мактаб-  
ҳои миёнаи таълими умумӣ / М. Лутфуллоев, З. Тоҳириён, Ҷ. Эшонқулов. —  
Т.: Хонаи эҷодии таъбу нашри «O‘zbekiston», 2014. — 80 с.

I. 1,2 Муаллифдош.

ISBN 978-9943-01-044-4

**УДК: 372.416.2**  
**811.222.8(075)**  
**ББК 81.2 Тоҷ 9**

O‘quv nashri

**Mahmadullo Lutfulloyev, Zebuniso Tohiriyon,  
Jumanazar Eshonqulov**

**ALIFBE**

1-sinf uchun

(Tojik tilida)

Муҳаррир *Э. Турдиқулов*  
Муҳаррири бадеӣ *Ҳ. Меҳмонов*  
Муҳаррири техникӣ *Т. Харитонов*  
Саҳифабанди компютери *Ф. Тугушева*

Рассомон: *Л. Башарова, Р. Эгамбердиев,  
Б. Муҳамедов, И. Холхӯҷаев, А. Баҳромов*

Литсензияи нашриёт А I № 158, 14.08.09.  
Ба чопаш ..... иҷозат дода шуд. Андозаи 62×84<sup>1</sup>/<sub>8</sub>.  
Коғази офсет. Бо усули офсет чоп шудааст.  
Гарнитурани «Прагматика». Ҷузъи чопии шартӣ 9,6.  
Ҷузъи нашриву ҳисобӣ 11,3. Адади нашр.....  
Супориши № ....

Дар матбааи Ширкати саҳҳомии таъбу нашри «Шарқ»,  
100000, шаҳри Тошканд, кӯчаи Буюк Турон, 41 чоп шудааст.