

O‘ZBEKISTON RESPUBLIKASI OLIY VA O‘RTA
MAXSUS TA‘LIM VAZIRLIGI

O‘RTA MAXSUS, KASB-HUNAR TA‘LIMI MARKAZI

B.N. ORIPOV

**TASVIRIY SAN‘AT
VA UNI O‘QITISH
METODIKASI**

Kasb-hunar kollejlari uchun o‘quv qo‘llanma

5-nashri

«ILM ZIYO»
TOSHKENT — 2016

UO'K 372.874(075)
K BK 74.268.51.
O68

*Oliy va o'rta maxsus, kasb-hunar ta'limi ilmiy-metodik
birlashmalari faoliyatini muvofiqlashtiruvchi Kengash
tomonidan nashrga tavsiya etilgan.*

Taqrizchilar: **A.Turdialiyev** — NamDU «Tasviriy san'at»
kafedrasi dotsenti;
B.Jabborov — dotsent.

Mazkur qo'llanma kasb-hunar kollejlari o'quvchilari uchun mo'ljallangan bo'lib, 5 bobdan iborat. Qo'llanma qulay, sodda, ravon tilda bayon etilgan bo'lib, o'quvchilarning foydalanishlari uchun juda qulay.

O'quvchilarning olgan nazariy bilimlarini mustahkamlash maqsadida mavzu so'ngida nazorat savollari va tayanch iboralar berilgan.

Qo'llanmadan kasb-hunar kollejlari talabalaridan tashqari, o'rta maktab o'quvchilari, shuningdek, rasm chizishni mustaqil o'rganuvchilar ham foydalanishlari mumkin.

ISBN 978-9943-16-336-2

© «ILM ZIYO»nashriyot uyi, 2005-y.
© «ILM ZIYO»nashriyot uyi, 2016-y.

KIRISH

Mamlakatimizda Kadrlar tayyorlash Milliy dasturining ishlab chiqilishi va uning amalga oshirilishi ta'lim-tarbiya jarayonida muhim ahamiyat kasb etadi. Chunki, milliy kadrlar tayyorlash va ularni har tomonlama rivojlantirish yuqori malakali o'qituvchi-pedagoglarni tayyorlash bilan birga, yosh avlodga ta'lim-tarbiya berishni ham yuqori saviyada olib borish uchun asosiy omil bo'lib xizmat qiladi.

Ma'lumki, ta'lim-tarbiya jarayonida boshlang'ich sinflar ta'limi alohida bosqich bo'lib, bu davr bola shaxsini eng jadal rivojlanish davri hisoblanadi. Chunki 5 — 6 yoshdan 10 —11 yoshgacha bo'lgan davrda bola shaxsi yetuklik va o'smirlilik davriga zamin yaratadi. Ayni shu davr bola shaxsining ko'rish, kuzatish, idrok etish, tasavvur va tafakkur qilishga o'rganish jarayonidagi eng shiddatli bosqich bo'ladi. Shu boisdan ham boshlang'ich sinf o'qituvchilari tayyorlaydigan pedagogika o'quv yurtlari o'quv rejalari va dasturlarining bugungi kun talabi darajasida bo'lishiga e'tibor qaratish lozim.

Ma'lumki, pedagogika kollejarining „Boshlang'ich sinf va mehnat o'qituvchisini tayyorlash“ bo'limlarida o'qitiladigan „Tasviriy san'at va uni o'qitish metodikasi“ fani mutaxassislikning asosiy o'quv fanlaridan biri hisoblanadi. Chunki, bu fan bo'lajak o'qituvchi-pedagoglarni estetika hamda san'at asoslari bilan qurollantiradi, tabiatdagi, jamiyatdagi va san'atdagi go'zallikni ko'ra bilishga o'rgatadi. Shuningdek, bu fan ayniqsa, o'qituvchilik kasbi uchun zarur hisoblangan rasm chizish malakasini shakllantiradi. Demak, boshlang'ich sinf o'qituvchisining rasm chizishni bilishi boshqa o'quv predmetlarni o'qitish samaradorligini oshirishda muhim omil hisoblanadi.

Yuqoridagilardan ko'rinib turibdiki, pedagogika kollejarida o'qitiladigan „Tasviriy san'at va uni o'qitish metodikasi“ fani har tomonlama shakllangan boshlang'ich sinf o'qituvchisini tayyorlash, unga estetika, san'at va materialistik tushunchalarni berish va rasm chizish ko'nikmalarini shakllantirish bilan birga:

1) bo'lajak boshlang'ich sinf o'qituvchilarini tabiat, jamiyatdagi narsa va hodisalarni kuzatish, ko'rish, ularni ilmiy asosda idrok etishga o'rgatish;

2) talabalarning badiiy didi, estetik tushunchasi, dunyoqarashi, go'zallikni his etishi, ijodiy iste'dodi va ijodkorlik qobiliyatini tarbiyalash;

3) rassomchilikning barcha tur va janrlaridagi san'at asarlarini ko'ra bilish, idrok etish, ularni qalbaki rasmlardan farqlay olish ko'nikmalarini rivojlantirish;

4) narsa, voqea, hodisalar tasvirini — rasmini chiza bilish, ularni ijodkorlik asosida bajarishga oid malaka-ko'nikmalar hosil qilish;

5) bo'lajak pedagoglarga eng oson, qisqa, ilmiy va didaktik prinsiplar asosida, zamonaviy uslubda rasm chizishni o'rgata olish kabi vazifalarni qo'yadi.

Shunga ko'ra metodika kursi:

1. San'at nazariyasidan qisqacha ma'lumot berish.

2. Rasm chizishni o'rgatish bo'yicha qalamtasvir, rangtasvir, kompozitsiya, badiiy bezash, loy va plastilin bilan ishlash va san'at asarlarini o'rgatish.

3. Boshlang'ich sinf o'qituvchilariga rasm chizishni zamonaviy, eng samarali uslublarda o'rgatish bo'yicha metodik tavsiyalar berish kabilarni o'z ichiga oladi.

Shu boisdan qo'llanmani yaratishda asosiy e'tibor boshlang'ich sinf va mehnat o'qituvchisi uchun zarur bo'ladigan bilim va ko'nikmalarni berishga qaratildi. Rasm chizish juda oddiy narsalardan boshlansa-da, uning o'quv materiallari Davlat standardi va dasturidan orqada qolmasligi zarur. Chunki, qo'llanmada rasm chizishning ancha keng va murakkab jarayonlari bo'yicha nazariy va amaliy tushuncha hamda tavsiyalar beriladi.

Qo'llanmada faqatgina rasm chizish haqida emas, san'atning barcha turlari, jumladan, rangtasvir, grafika, haykaltaroshlik, amaliy san'at, dizayn san'ati, fotosan'at, ikebana san'ati va me'morchilik san'ati kabilarni haqida ham fikr yuritilgan, ma'lumotlar berilgan.

Bulardan tashqari, o'quvchi san'atning har bir turi bo'yicha shug'ullanish metodikasi haqida ham zarur tavsiya va ma'lumotlarga ega bo'lish imkoniyatiga ega.

Ushbu qo'llanma muallifning uzoq yillik tajribalari asosida tuzilgan „Tasviriy san'at va uni o'qitish metodikasi“ dasturi asosida yaratilgan bo'lib, R.Hasanov, N.Rostovsev, Y.Shoroxov, Q.Qosimov, M.Nabiyev, N.Abdullayev, S.Bulatov, P.Alekseyev, S.Saviskiy, V.Kuzin kabi metodist-olimlarning darslik, o'quv-metodik qo'llanmalaridan ijodiy foydalanildi.

I BOB | TASVIRIY SAN'AT NAZARIYASI

San'at tabiat va jamiyatdagi voqea-hodisalarning badiiy tasvirlarda ifodalanishidir. San'at o'zida moddiy olamning umumiy holatini hamda rivojlanishini aks ettirish, odamlarga uni bildirishda muhim vosita bo'lish bilan birga, insonni siyosiy, axloqiy va badiiy jihatdan tarbiyalashning qudratli omili bo'lib xizmat qiladi. San'at voqelikni ifodalash uslubi, xarakteri, mazmuniga ko'ra, *tasviriy san'at, me'morchilik, adabiyot, musiqa, sirk, teatr, kino, radio-televideeniya* kabi turlarga bo'linadi.

San'atning ijobiy va eng muhim xususiyati shundaki, u fandan farqli o'laroq, voqea-hodisalarni tushunchalarda emas, balki sezgi va his bilan idrok qilinadigan shakllarda, tipik badiiy obrazlarda ifodalaydi.

Ma'lumki, har bir jamiyat o'zining ma'lum iqtisodiy-siyosiy holatidan kelib chiqib, san'at rivojiga muayyan darajada sharoit yaratadi. Shu boisdan har bir jamiyat san'ati o'z davri uchun xizmat qiladi.

Har bir jamiyatdagi san'at erkinlik asosida vujudga kelsa, bu san'at o'zida insonparvarlik, vatanparvarlik va milliylik kabi ilg'or g'oyalarni ilgari suradi. San'at xalqning maqsadi, orzu-umidlarini aks ettiradi.

San'at insoniyatning ezgu niyatlarini, ularning orzu-umidlarini to'la ifoda etadi. Shu boisdan xalqimiz o'z san'atini qanchalik ardoqlab, unga hurmat va ehtirom bildirsa, jahon xalqlari ham bugungi o'zbek san'atiga ana shunday ixlos va ehtirom bilan qaraydilar.

O'zbek rassomlari o'z asarlarida ana shu talab va prinsiplardan kelib chiqqan holda o'zlarini qiziqtirgan, hayajonga solgan narsalar, voqealarni milliylik asosida aks ettirmoqdalar.

Mustaqil O'zbekiston tasviriy san'atining milliyligi undan, avvalo, realistik pozitsiyada turishni, moddiy olamning obyektiv qonuniyatlarini e'tirof etgan holda tasvirlashni talab qiladi. Bu esa rassomdan narsa va voqealarni aniq, o'ziga o'xshatib, real holda

ifodalashni va jamiyatning muhim jihatlarini aniq maqsad sari yo'naltirilgan, badiiy jihatdan yuksak talablarga javob beradigan san'at asarlari yaratishni talab qiladi.

Jahon realistik tasviriy san'ati — jahon xalqlarining o'tmishi, hozirgi kuni va kelajakdagi hayotini ifoda etuvchi, shuningdek, tabiat va jamiyatni tasvirlovchi haqiqiy ko'zgudir. Biz unda o'tmishni, bugunni va kelajakni ko'ramiz. Shu boisdan ham realistik tasviriy san'at ustalari o'tmish tarixini ham, materiya va taraqqiyotni ham, matematika, tabiiyot, geografiya va biologiyani ham yaxshi bilishlari lozim.

San'at uzoq tarixga ega bo'lib, u jamiyatda mehnat faoliyatining rivojlanishi, takomillashuvi va ijtimoiy faoliyatning taraqqiyoti asosida shakllandi. U moddiy ishlab chiqarish, jamiyatning iqtisodiy tuzumi va mehnat munosabatlari hamda qurollarining takomillashuvi tufayli jamiyat ongining evolutsion taraqqiyoti jarayonida vujudga keldi va rivojlandi.

Sinfy jamiyatning vujudga kelishi bilan san'at ham sinfiy tus oldi. Har bir jamiyatda turli sinflar mavjud bo'lganidek, o'sha jamiyatning san'atida ham turli sinflar manfaati, siyosati, dunyoqarashi va axloqi aks etadi.

San'atning sinfiy xarakteri — uning qaysi sinf vakilini qanday mazmunda ifodalashga va qaysi sinfning iqtisodiy hamda siyosiy manfaatini, hayotini himoya qilishiga qarab belgilanadi. I.Repinning „Volga burlaklari“ asarini kuzatar ekanmiz, unda mehnatkashlar ommasining hayoti, ularning og'ir turmushi va mehnati ifodalanadi va ular manfaati himoya qilinadi.

Tasviriy san'atning muhim xususiyatlaridan biri — inson uchun faqat borliqni, tabiat va jamiyatdagi voqea-hodisalar va narsalarni bildiribgina qolmay, odamlarga yangi bilim, tasavvur va tushunchalar berib, ma'naviy boyituvchi, ijodiy yuksalishga boshlovchi qudratli omil bo'lib xizmat qiladi. Yoki bir so'z bilan aytganda, V.G.Belinskiy ta'rificha, „San'at — obrazli tafakkurdir“.¹ (1—2- rasmlar).

¹ V.G. Belinskiy. Tanlangan asarlar. 3- tom. M., 1948- y. 67- bet.



1- rasm. Rafael Santi. „Sikst madonnasi“, 1519- y.



2- rasm. I.N.Kramskoy. „Noma'lum ayol“, 1883- y.

Ana shu obrazlar tasviriy san'atda o'zining yaqqolligi, ishonarliligi, obyektivligi, realligi bilan odamlarning aqliy faoliyatiga tez va aniq ta'sir ko'rsatuvchi vosita bo'lib xizmat qiladi. Ammo tasviriy san'at asarlarini hamma ham to'g'ri tushunvermaydi, uning badiiy jihatlarini to'g'ri baholay olmaydi. Bunday kishilar ko'rgazma zallariga, muzeylarga tashrif buyursalar, tezda zerikib qoladilar. Chunki bunday tomoshabin asarni maroq bilan tushunib, ko'rolmaydi, his-hayajon va kuchli ehtiros bilan tahlil etolmaydi. Ular agar A. K. Savrasovning „Qora qarq'alar uchib kelishdi“, Y.Levitanning „Oltin kuz“, R. Temurovning „Bibixonim hovlisida bahor“ kabi manzara janrida yaratilgan asarlarini tomosha qilsalar, bu rasmlarda „qurib qolgan daraxtlarni“ yoki „yoz issig'ida kuyib, jizg'anak bo'lgan daraxtlarni tasvirlashibdi“, degan fikrga kelishlari mumkin.

Biz, bir necha san'at asarlari reproduksiyalari haqida turli yoshdagi kishilarning fikrini bilmoqchi bo'ldik. Ular manzara asarlarini kuzatib, „Daraxtlar va dalalarning rasmi chizilgan“, — dedilar.

Z. Inog'omovning „Choyga“, V. Burmakinning „O'rik gullaganda“ kabi maishiy janrdagi asarlari bilan tanishtirib, asar haqida o'quvchilarning fikr-mulohazalari tinglandi.

Kuzatuvchi-tomoshabinlarga Belolining „Cho'milayotgan ayol“, Jorjonening „Uxlayotgan Venera“, Rodinning „Yeva“, Renuarning „Yalang'och ayol“, Rembrandtning „Daniya“, Falkonening „Flora“ asarlari reproduksiyasini kuzatishga berganimizda, „Yalang'och ayollarni tasvirlashibdi“, ayrimlari hazil aralash, „Rassomlar chizadigan narsa topolmay qolishibdi, shekilli“, degan fikrlarni ta'kidlab o'tishdi. Faqat 1—2 kishigina, „O, men shunchalik rasm chizganimda baxtli inson bo'lgan bo'lar-dim“, — deyishdi. Hatto, ayrim ayollar „uyatsizlar“, — deb ham qo'shib qo'yishdi.

Faqat bir kishigina, „Men bu haykalni Parijda ko'rganman. Mana bunisini Drezdenda ko'rganman, ammo bunisini („Cho'milayotgan ayol“) uchratmagan ekanman. Bunday asar yaratgan rassomga ofarin, kim ekan rassom, bu rasm qaysi muzeyda saqlanadi, bu „klassikami?“ — dedi. Yana bir tomoshabin, rasmlarni kuzatar ekan, o'ylanib qoldi, biroz turgach, „Men chet elda bo'lmaganman, ammo san'atni juda sevaman, rasmlarni to'playman, bularning hammasidan menda bor, mening albomlarim tematika va janrlar bo'yicha tayyorlangan. Rodinni yaxshi bilaman, u ko'proq psixologiya bilan shug'ullangan,“ — dedi. Yana biri, rasmlarni qo'liga olib, bir-bir ko'rib chiqdi-da, „Men bunaqalarga qiziqmayman, menga R. Ahmedov, Levitan, Shishkin, Ayvazovskiy, Tansiqboyev, Karaxanlar yoqadi. Ular tabiatni kuldirib yuborishadi, ko'pchilik buni tushunmaydi“, — degan fikrni bildirdi.

Yana bir kishi biz bergan manzara, portret va turmush janridan reproduksiyalarni qo'liga olar ekan, u rasmlar orasidan O. Rodinning „Yeva“sini, Falkonening „Flora“sini ajratib olib, „Men haykallarni sevaman. Ular jonli insonlar, tasodifan bir

daqiqaga sizga o'z go'zalligini namoyish etish uchun to'xtab, sizga boqadi, mana buni ko'ring-a, ana inson go'zalligi, o'zining go'zalligini yashirayotgan Yeva. Men bir martagina Parijga borsam edim, Rodinning muzeyiga albatta tashrif buyurgan bo'lar edim. Uning faqat 3-4 tagina asarini bilaman, xolos. Albatta Parijga boraman, uning asarlari fotonusxasini olib kelaman“ — dedi.

Yuqoridagi fikrlardan, san'at asarlarini tushunish uchun albatta badiiy ma'lumot bo'lmog'i kerak, degan xulosaga kelish mumkin.

Badiiy did kishilarni estetik jihatdan tarbiyalash va axloqiy jihatlarni mujassamlashtirish jarayonida vujudga keladi. Bu juda yoshlikdan, ya'ni oiladan boshlanib, keyinchalik turli tarbiyaviy jarayonlarda takomillashib boradi.

Kimki san'at asarlarini diqqat bilan kuzatib, u haqida ma'lum tasavvur hosil qila olsagina, asar haqida biron-bir fikr ayta oladi. Buning uchun asar haqida qisqa bo'lsa-da, ma'lumotga ega bo'lmog'i zarur. Ota-onalar esa bolalarni yoshlikdan san'at asarlari reproduksiyasini yig'ishga, ulardan albomlar tayyorlashga o'rnatishlari maqsadga muvofiq.

Umuman, asarni kuzatishda, uning muallifi, mavzusi va g'oyasiga e'tibor berib, ular haqida fikr bildirish lozim. Chunki, har bir san'at asarida mavzu, mazmun va uning g'oyasi, rassomning maqsadi, asarda tasvirlanayotgan voqea-hodisa, kishilar hayoti rassomning badiiy mahorati vositasida, rang va bo'yoqlar koloriti asosida ifodalab beriladi.

R.Ahmedovning „Onalik“ asarini kuzatar ekanmiz, kim qanday tushunsa, shunday ataydi, kimdir „Onalik“ desa, kimdir „Tong“ deydi, yana kimdir „Qishloqda tong otmoqda“ va hokazo. Haqiqatda ham bu asarda baxtli onalik, so'lim tong, qishloq havosi, go'zal manzara, yosh o'zbek oilasi tasvirlangan. Tomoshabin asarni tushunish va unga o'zi mavzu belgilashi uchun, uni umumiy kompozitsiyadan kelib chiqqan holda, har bir elementni kompozitsiyaga nima maqsadda kiritilganini, u narsa qanday holda va qanday harakatda ekanligini, bu harakat rivojlantirilsa, qanday voqea sodir bo'lishini aniqlab olsa, asarning mavzusi, g'oyasi va sujeti to'g'ri aniqlangan bo'ladi (3- rasm).



3- rasm. R.Ahmedov. „Tong“ („Onalik“), 1962- y.

Rassomlar voqeani turli uslub, xarakter va mazmunda ifodalaydilar. Ana shu tasvirlash uslubi, xarakteri va mazmuniga ko‘ra, san‘at asarlari *rangtasvir, grafika, haykaltaroshlik, amaliy va me‘morchilik, fotografiya* kabi san‘at turlariga bo‘linadi.

1.1. RANGTASVIR SAN'ATI

Rangtasvir — real borliqni, hayotni, voqea-hodisalarni bo'yoqlar vositasida mato, qog'oz, taxta, kartonlarda tasvirlash demakdir (4- *a, b* rasmlar).

Rangtasvir asarlari moybo'yoq, akvarel, guash, tempera va pastelda ishlanadi.

Rangtasvir turiga moybo'yoq va boshqa suvda eruvchi ranglar bilan materiallarga ishlangan manzara, turmush voqealari, jang manzaralari, tarixiy voqealar, jonsiz tabiat to'plamlari (natur-mort), odamlarning to'la va yarim qomatlari, moybo'yoq, akvarel, guash va boshqa bo'yoqlar bilan ishlangan devoriy rasmlar, shuningdek, kino-teatr dekoratsiyalari uchun ishlangan rasmlar kiradi. Umuman, bo'yoq bilan ishlangan barcha turdagi rasmlar rangtasvir yoki nafis san'at asarlari turiga kiritiladi.

Rangtasvirda narsa va voqealar, real borliq, inson tafakkuri hamda biron-bir g'oya bo'yoqlar yordamida odamlarga ko'rindigan holatda ifoda etiladi (5- rasm).

Rangtasvir asarda narsa va voqeaning barcha elementlari, ularning perspektivasi, o'rni, rangi, materiali, turish holati, ichki mohiyatini bo'yoqlar yordamida, badiiy obraz va shakllarda ifodalaydi. Rangtasvir asarlarida kompozitsiya, ya'ni asardagi narsalarning shakli, tuzilishi, ularning o'zaro bog'liqligi, o'rni va turish holatiga ko'ra aniq, to'g'ri ifodalanishi; kolorit — ranglarning uyg'unligi; ritm — asarda kompozitsion elementlarning bejirim, tekis, dinamik holatda takrorlanishi; rang kontrasti — bir xil ranglarning o'z atrofidagi ranglarga mos idrok qilinishi; rang perspektivasi kabi tasvirlash vositalari asosida yaratiladi.

Rangtasvir texnikasi deganda — san'at asarini yaratish uchun zarur vositalarni tayyorlash, undan foydalanish usullari tushuniladi. Ma'lumki, rangtasvir asarlarini yaratishda rassom turli bo'yoqlardan foydalanadi.

Rassomlik texnikasi uzoq tarixga ega bo'lib, u rassomlarning ijodiy izlanishlari tufayli rivojlanib, takomillashib keldi. Ibtidoiy jamiyatning paleolit davridayoq qoyalarga ishlangan qizil, jigarrang, sariq va qora rangdagi rasmlar bizning davrimizgacha



4- a rasm. P.Benkov. „Dugonalar“, 1940- y.



4- b rasm. S.Rahmatov.
„Sinov yillari“, 1985- y.

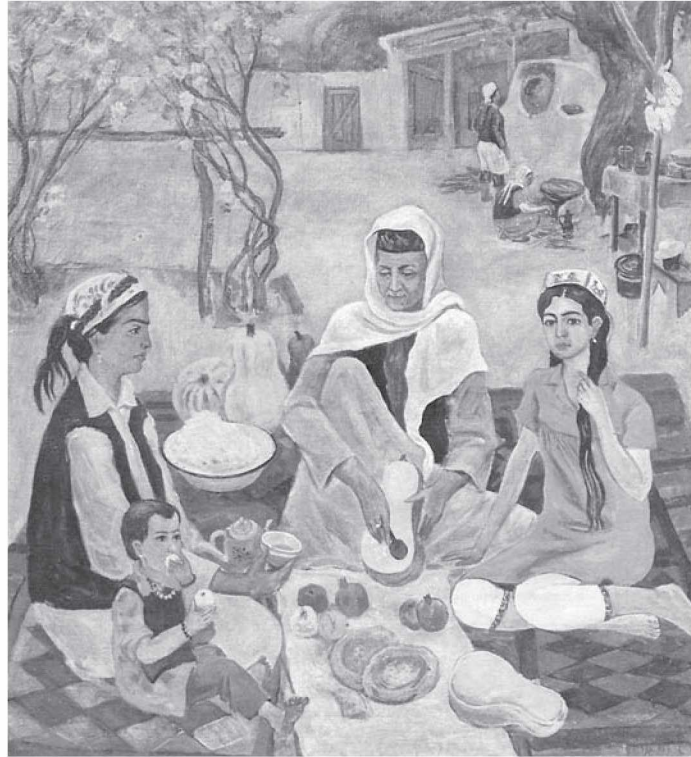

5- rasm. O.Qozoqov. „Oila“.

yetib kelgan. Antik va oʻrta asr davri rangtasviri tabiiy, mineral va organik boʻyoqlarda yaratilgan sanʼat asarlarida yaqqol koʻrinadi.

Rangtasvir asarlari moyboʻyoq, akvarel, guash, tempera, pastel, rangli qalamda ishlanadi. XV–XVI asrlarda moyboʻyoq bilan rasm ishlash rivojlandi.

Rangtasvirning amaliy va meʼmorlik, haykaltaroshlik sanʼati bilan bogʻliq holda rivojlanishi antik davr sanʼatining asosiy belgisi boʻldi. Oʻrta asrda esa Yevropa, Kavkaz, Oʻrta Osiyo, Xitoy, Hindiston, Yaponiyada rangtasvirning qator tur va janrlari rivoj-

landi. Jahon rangtasvir san'atining uyg'onish davri o'zining ilg'or an'analari, fikr va g'oyalari san'at asarlarida realistik uslubda o'z ifodasini topishi bilan butun san'at tarixiga alohida muqaddima bo'lib kirdi. Uyg'onish davri tasviriy san'ati uyg'onish davrining monumental tarixini yaratdi, desak mubolag'a bo'lmaydi. Bu davrda ijod qilgan Mazachcho, Franchesko, Bottichelli, Leonardo da Vinchi, Mikelanjelo, Rafael, Titsion, Behzod kabi rassomlar va XVIII—XIX asrlarda ijod qilgan Rubens, Loren, Velaskes, Rembrandt, Karavadjo, Sharden, Lui David, Delokuri, Konstabel, Kurbe, Mane kabi rassomlar ijodida rangtasvir san'ati muhim o'rin tutadi.

O'zbekiston hududidan (Teshiktosh g'ori, Zarautsoy, Chust, Sopollitepa, Qizilqir, Varaxsha kabi) topilgan buyumlar, sopol idishlar va devoriy rasmlarning bo'yoqlar bilan ishlanganligini ko'rish mumkin. Xolchayonda qazib topilgan saroy devorlaridagi, Zarautsoy qoyalaridagi rangtasvirlar orqali miloddan avvalgi va milodning boshlarida shakllangan rangshunoslikka oid ma'lumotlarga ega bo'lish mumkin.

Eramizning boshlarida va Arab istilosigacha o'zbek rangtasvir san'ati ancha shakllangan bo'lib, unda hayvonlar, odamlar va tabiat tasviri o'z ifodasini topgan. Bu Gavv qal'asi, Afrosiyob, Varaxsha devorlariga ishlangan rangtasvir san'ati namunalarida ham mohirona aks ettirilgan.

Islom dinining O'rta Osiyoga kirib kelishi bilan o'zbek tasviriy san'atida jonli zotlarni tasvirlash qat'iy man etiladi. Shu boisdan VII asrdan boshlab, o'zbek rangtasvir san'atida portret va anamalistik janrlar rivojlanmay qoldi. Rangtasvir amaliy va me'morlik san'ati asosida rivojlandi. Ma'lumki, VII—X asrlarda Samarqand va Buxoro qog'ozi shuhrat qozondi. Bu rangtasvirning rivojlani-shida muhim ahamiyat kasb etdi. Ammo mo'g'il istilosi (XIII asr), eng avvalo, O'rta Osiyo san'ati, madaniyati va fanining rivojiga salbiy ta'sir ko'rsatdi. O'sha davrning eng go'zal, jahonga mashhur Samarqand, Buxoro, Urganch, Xiva, O'tror kabi shaharlarining kulini ko'kka sovurdi.

XIV—XVII asrlarda, ya'ni temuriylar davrida o'zbek tasviriy san'ati qayta shakllanib, unda rangtasvir san'ati alohida e'tiborga

ega bo'ldi. Rangtasvir amaliy va me'morlik san'ati hamda kitob grafikasi bilan birgalikda taraqqiy topdi. K.Behzod, M.Muzahhib, A.Buxoriy, M.Samarqandiy kabi taniqli musavvirlar o'zbek rangtasvir san'atining rivojlanishiga katta hissa qo'shdilar. O'zbek rangtasvir san'ati tarixiga nazar tashlar ekanmiz, undagi portret hamda anamalistik janrning man etilishiga qaramay, o'ziga xos yo'nalishda rivojlanganligi kitob grafikasida va devoriy rangtasvir asarlarida yaqqol ko'rinadi.

Sho'rolar davrida o'zbek rangtasvir san'ati yangi yo'nalishga kirdi va u o'ziga xos tarzda rivojlandi. Uning barcha janrlari: portret, manzara, naturmort, maishiy, tarixiy janrlar, jumladan, amaliy san'at ham yangi mazmun, mohiyat va xarakterda taraqqiy etdi. O'zbek rangtasvir san'atining shakllanishi va rivojlanishida L.Bure, A.Nikolayev, P.Benkov, O'.Tansiqboyev, S.Abdullayev, A.Abdullayev, N.Karaxan, Ch.Ahmarov, M.Nabiyev, R.Choriyev, R.Ahmedov, B.Jalolov, J. Umarbekov, M.Saidov, Z.Inog'omov kabi rassomlarning xizmatlarini alohida ta'kidlash joiz.

Mustaqillik yillarida o'zbek rangtasvir san'atining keksa ijodkorlari R.Choriyev, R.Ahmedov, M.Nabiyev, N.Qo'ziboyev, B.Boboyev kabilar bilan bir qatorda, B.Jalolov, J.Umarbekov, I.Turg'unazarov, Y.Taldikin, V.Burmakin, S.Alibekov, Akmal Nur, L.Ibrohimov, T.Quryozov, A.Ikromjonov, V.Oxunov, O.Qozoqov kabi yuzlab yosh rassomlar ham ijod qilmoqdalar.

Rangtasvir asarlari o'zining yaratilish uslubi, maqsadi va vazifasiga ko'ra bir necha turlarga bo'linadi.

1. Monumental rangtasvir — arxitektura, me'morchilik bilan bog'langan holda, jamiyat hayotidan olingan voqealarni ifodalab, umumtarbiyaviy vazifani bajaradi. Bunday asarlar asosan umumiy xarakterda bo'lib, uzoqdan ko'rinishga moslashtirib ishlanadi. Shu boisdan ular bino devorlariga yoki biron sathga devoriy rasmlar bo'yoqlar bilan rangli toshlar, sopol, shisha, oyna kabi materiallar vositasida ishlanadi. Shuningdek, monumental rangtasvir ishlari haykaltaroshlik kompozitsiyalari bilan ham yaratiladi. Bu esa ishlanadigan haykalning ulug'vorligini, go'zalligini oshiradi. Monumental rangtasvir hozirgi kunda san'at saroylari, vokzallar va metro bekatlarini bezatishda qo'llanilmoqda.

2. Dastgohli rangtasvir — maxsus tayyorlangan ramkaga tortilgan mato (xolost) yuzasiga bo‘yoqlar yordamida ifoda etilgan san’at asaridir. Bu asarlar maxsus dastgoh yoki *molbert* deb atalgan qurilmada ishlanadi, shu boisdan bunday asarlarni *dastgohli asarlar*, ya’ni dastgohli rangtasvir deyiladi.

3. Dekorativ rangtasvir — asosan, bezatish vositasi sifatida me’morlik va amaliy san’at bilan bog‘liq holda ishlanadi. Bu san’at, asosan, bezak san’ati bo‘lib, undagi tasvirlar ham ko‘proq dekorativlashtirilgan holatda ifodalanadi. Bu san’at naqqoshlik, sahnalarni bezatish, kino san’ati va teleko‘rsatuvlarni bezatishda keng qo‘llaniladi.

1.2. GRAFIKA

Tasviriy san’atning keng tarqalgan turlaridan biri *grafika*dir. Grafikaning asosiy materiali oq-qora rang bo‘lib, ko‘proq qog‘ozga ishlanadi. Boshqa ranglar juda kam qo‘llaniladi. Boshqa ranglardan maxsus — plakat grafikasida foydalanish mumkin.

Grafik rassom tasvirleyotgan narsa va voqeaga bo‘lgan munosabatini yo‘g‘on-ingichka, qo‘pol-nozik, uzun-qisqa, davomli-davomsiz, rangli-rangsiz, silliq-dag‘al chiziqlarda ifodalaydi. Shuningdek, grafik rassom o‘z asarlarini yaratishda bo‘yoqlarning tonidan, qog‘ozning oq rangidan, qora rangning ham turli tonlaridan foydalanadi.

Grafika san’atining asosi bezatish ishlaridan iborat bo‘lib, bunda plakatlar, kitob illustratsiyalari, bezaklari, turli iste’mol buyumlarining qutilari uchun etiketkalar (yorliqlar), pochta va pul markalari tayyorlash kabilarda foydalaniladi.

Grafika san’ati, asosan, to‘rt turga bo‘linadi.

1. Dastgohli grafika san’ati — mustaqil xarakterga ega bo‘lib, u ilg‘or g‘oyalarni, fikr-tuyg‘ularni ilgari suradigan, mustaqil holda yaratilgan san’at asaridir.

Dastgohli grafikada ham tevarak-atrofdagi voqea-hodisalar ma’lum bir sujet asosida berilib, uning g‘oyaviy mazmuni eng dolzarb masalalar va mavzularni ifodalaydi.

Dastgohli grafik asarlar maxsus asboblarda, dastgoh yoki molbertlarga oʻrnatilgan holda qalam, koʻmir, tush, akvarel, tempera, guashlar bilan ishlanadi. Bu sanʼat asarlari ham portret, naturmort, manzara, maishiy janrlarda yaratiladi.

2. Kitob (kitob, jurnal, gazeta) grafikasi dastgohli grafikadan farq qilib, u kitob, jurnal, gazetalarda berilayotgan mavzular mazmuni va sujetini boʻrttirib berish, kuchaytirish, tushunib olishni osonlashtirish, aniqliklar kiritish va ularni qiziqarli, jozibali qilib ishlab chiqarish maqsadida qoʻllanadi. Kitob va jurnallardagi rasmlarning barchasi mazkur jurnal yoki kitobda berilayotgan asarlar va maqolalarning kulminatsion nuqtalari yoki „tugun“, „yechim“ kabi oʻrinlari uchun ishlangan boʻlib, bu rasmlarni yetuk rassomlar, asar mualliflarining tavsiyasi yoki zaruriy maslahatlari boʻyicha yaratadilar. Shu boisdan rasmlar asar mazmuniga, sujetiga, asarning maqsadi va vazifasiga toʻla javob berishi lozim. Rassom asar bilan toʻliq tanishib chiqadi, muallif va yetuk mutaxassislar bilan asar mazmunini tahlil qiladi, soʻngra unga rasm ishlaydi. Rasmda asosiy obrazlar, personajlarning portretlari, voqealar, sodir boʻlgan manzaralar koʻproq voqea bilan birga beriladi (6- rasm).

Kitob grafikasi sanʼatiga karikatura janridagi rasmlar ham kiradi. Bu rasmlar tanqidiy mazmunda boʻlib, u satirik va yumoristik xarakterda boʻladi. Unda voqeaning asosiy tomoni boʻrttirilib, qiziqarli, kulgili qilib ishlanadi.

3. Plakat sanʼati juda dolzarb masalalarni ifoda etib, jonli, zamonaviy, zaruriy chaqiriqlarga javob beruvchi sanʼat asarlari hisoblanadi. Shu boisdan plakatlar tushuntiruvchi, chaqiruvchi, reklama, targʻibot-tashviqot qiluvchi va madaniy-oqartuv ishlarida asosiy vosita boʻlib xizmat qiladi.

Plakatlar orasida siyosiy plakatlar eng dolzarb, muhim vazifalarni bajaradigan, xalq uchun zarur, jamiyatning iqtisodiy va siyosiy talablariga oid asarlardan tashkil topadi.

Plakatlar — davlat, hokimiyat, xalq chaqiriqlari, murojaatlar, siyosiy va ommaviy voqealar, ichki hamda tashqi xalqaro masalalarga oid tashviqot-targʻibotlarni juda tez va hozirjavoblik bilan xalqqa yetkazishda asosiy vosita boʻlib xizmat qiladi.



6- rasm. Kitob grafikasi.



7- a rasm. S.Malt. Plakat grafikasi.

Plakat ishlovchi rassomlar rasmni badiiy ifodalay olish jihatidan mohir bo'lish bilan birga, hayotni, siyosat, ijtimoiy turmushni yaxshi biladigan, dunyoqarashi keng, chuqur mushohada qila oladigan, siyosiy jihatdan yetuk bo'lishi kerak.

Chunki, plakat san'ati — odamlar diqqatini o'ziga jalb eta oladigan, ifodalanayotgan tasvir asosida biron-bir xulosaga kela oladigan, kishilarni ta'sirlantirib, hayajonga sola oladigan darajada bo'lishi kerak (7- a, b rasmlar).

4. Amaliy grafika — tabriknoma, telegrammalar, konvert yuzasidagi tasvirlar, etiketkalar, markalar, tasvirdagi ramzlar uchun ishlangan rasmlardan iborat bo'ladi. Bu ko'proq narsalarni bezatish uchun ishlanadigan grafik tasvirlarda o'z ifodasini topadi.

Bu tasvirlar ijtimoiy hayotni muhim masalalari va vazifalarini targ'ib qilish, omma uchun foydali maslahatlar, ko'rsatmalar bera oladigan, davlat chaqiriqlarini xalqqa yetkazishda muhim omil hisoblanadi.



7- b rasm. K.Cheprakov. Kitob grafikasi. 1957- y.
„O‘qituvchi“ romani illustratsiyasi.

O‘zbekistonda grafika san’ati ayniqsa, mustaqillik yillarida jadal rivojlana boshladi. M.Kagarov, V.Apuxtin, P.Annenkov, G‘.Boymatov, L. Ibrohimov, A.Mamajonov, M.Karpuzas, M.Sodiqov, B.Ismoilov, S.Redkin, S.Isoqov, I.Vasilyev, L.Tiora, L.Zufari, T.Ayupov, T.Ahmadaliyev, Y.Aliger, R.Azizov, A.Ligay, M.Fozilov kabi rassomlar katta ijod yo‘lida faoliyat ko‘rsatmoqdalar.

1.3. HAYKALTAROSHLIK

Haykaltaroshlik san'ati — tasviriy san'atning eng qadimiy turlaridan bo'lib, odamlar hali rasm chizish va yozishni bilmaslaridan oldin loy va yopishqoq materiallardan odam va hayvonlar tasvirini ishlaganlar.

Haykal — voqelikni yoki narsani uch o'lchovda, yorug'—soyalar asosida shakl ifodasida ko'rinadigan tasvirlar vositasida fazoda ifoda etadi.

Haykallar — ko'chalar, maydonlar, xiyobonlarga, xonalarga, binolarning peshtoqlariga, karnizlarga, devorlarga, medallar va tangalarning sirtiga ishlanadi (8- rasm).

Haykaltaroshlik asarlari mazmuni, mohiyat va xarakteriga ko'ra uch turga bo'linadi.

1. Monumental haykaltaroshlik — muhim tarixiy voqealarga, xalq qahramonlari, davlat arboblari, atoqli shaxslar, rassom, yozuvchi, shoirlar, olimlar, fan arboblari va tarixiy shaxslarning xotirasiga bag'ishlab ishlanadi. Bunday haykallar katta, ochiq maydonlarga, ko'cha boshlariga qo'yiladi.

2. Dekorativ haykaltaroshlik — binolar, ko'cha va xiyobonlarni bezash uchun qo'llanadi. Dekorativ haykaltaroshlik monumental haykaltaroshlikdan 3 jihati bilan, ya'ni birinchidan, kichik hajmda ishlanishi, ikkinchidan, yaqindan ko'rishga mo'ljallanib ishlanishi, uchinchidan, obrazlarning turli psixologik kechinmalari asosida ishlanishi bilan farq qiladi.

Binolarning deraza, devorlarini bezatish, favvoralar va stol ustiga qo'yishga mo'ljallangan buyumlar va ularning yuzasiga ishlangan bo'rtma tasvirlarning hammasi dekorativ haykaltaroshlikka mansubdir.

3. Dastgohli haykaltaroshlik — mustaqil mazmun va sujetga ega bo'lgan, san'atning boshqa turlariga kirmaydigan, ko'rgazma zallari, uylar, korxonalar, o'quv-jamoat joylariga qo'yish uchun ishlangan haykallardir. Bunday haykallar kichikroq hajmda bo'lsa-da, unda inson psixologiyasi va ichki kechinmalari o'z ifodasini topadi. Shu boisdan bunday asarlar g'oyat nozik his-tuyg'ular bilan ifodalangan bo'ladi.



8- rasm. M.Musaboyev. Ulug'bek. Monumental haykal.

Haykaltaroshlikning bu turiga *byust* (odamning yarim beligacha ishlangan haykali) hamda *terrakota* (loydan yasalib, pechda pishirilgan haykallar) kiradi.

Haykallar tuzilishi va ishlanish uslubiga ko'ra dumaloq (uch o'lchovda ishlangan) va qabariq (relyef) usulida ishlangan turlarga bo'linadi.

Dumaloq haykal balandlik, eni va uzunlik o'lchovida ishlanib, u biron taglik (dastgoh) ustiga qo'yib bajariladi.

Qabariq (relyef) **haykal** faqat bir tomondan ko'riladi. Chunki, u ma'lum bir tekislikka ishlanadi. **Relyef** usulida ishlanadigan haykallar ham o'z o'rnida ikkiga bo'linadi. Ular *barelyef* va *gorelyef*dan iborat bo'lib, **gorelyef** — tekislik yuzasidan ancha qabarib chiqqan bo'lsa, **barelyefda** tasvir yuza tekisligidan biroz (ya'ni ozroq) chiqqan bo'ladi.

Toshkent metropoliteni bekatlarini bezatishda relyefdan keng foydalanilgan. Shuningdek, Navoiy nomidagi O'zbekiston Davlat kutubxonasi devoriga ishlangan shoir va yozuvchilarning portretlari esa barelyef usulida ishlangan. Haykallar odatda bo'yalmaydi. Lekin ayrim relyef usulida ishlangan dekorativ-monumental haykallarni bo'yash hollari uchraydi. Bu uning ko'rinishidagi ta'sirchanlikni oshirish yoki asar sujeti va mazmunini kuchaytirish yoki asarning o'rni, maydoni va ponaramani rang uyg'unligiga moslashtirish maqsadida qo'llaniladi.

Haykaltaroshlikning tarixi boshqa san'at turlari kabi Qadimgi Misrdan boshlanadi. Haykaltaroshlik asosan Misr, Yunon, Rim, Hindiston, Xitoy va O'rta Osiyo davlatlarida juda qadimdan ma'lum. Bu san'at Qadimgi Misr haykaltaroshi Tutmosdan boshlab, jahon haykaltaroshlik san'atining rivojlanishiga o'zining munosib hissasini qo'shib kelgan Polignot, Fidiy, Poliklet, Miron, Leoxar, Praksitel, Lisipp, Agesandr, Skopas, Mikelanjelo, Chellini, Fizano, Leonardo da Vinchi, Pilon, Giberti, Gujon, Sansovini kabi buyuk haykaltaroshlar o'zlaridan xilma-xil yo'nalishdagi klassik maktablarni meros qilib qoldirdilar.

O'zbek haykaltaroshligi XX asrning 40—50- yillaridan boshlab shakllanib, juda sekinlik bilan rivojlanib keldi. O'zbekistonda haykaltaroshlikning rivojlanishida F.Grishchenko, D.Ryabichev, M.Musaboyev, D.Ro'ziboyev, A.Toirov, X.Husanxo'jayev, A.Ahmedov, Y.Shapiro, A.Boymatov, J.Quttimurodov kabi rassomlar xalqimizning o'tmishi, tarixi, bugungi hayotini original, obyektiv holatda, realistik uslublarda ifoda etib kelmoqdalar.

Mustaqillik yillarida A.Rahmatullayev, L.Ryabsov, I.Jabborov, K. Jabborov, E.Aliyev, N.Bandeladze, P.Podosinnikov, R.Mirtojiev, K. Norxo'rozov, U.Mardiyev, A.Hotamov, J.Quttimurodov, A.Boymatov, T.Tojiyev kabi rassomlar tinmay ijod qilmoqdalar. Ular xalqimizning mustaqillik yillarida erishgan yutuqlari, mehnat shijoati hamda o'tmish ajdodlarimizning barhayot siymolarini yuksak mahorat bilan badiiy ifoda etib kelmoqdalar.

1.4. AMALIY SAN'AT

Tasviriy san'atning eng qadimiy turlaridan yana biri — *amaliy san'at* bo'lib, asosan *bezash san'ati* deyiladi. Bu san'at kishilarning amaliy va kundalik hayotida, turmushida, uy-joy qurilishi faoliyatida, oilada, uy-ro'zg'or buyumlarini bezashda qo'llanadigan san'at turidir.

Amaliy san'at so'zana-palaklarga, idish-tovoqlarga, gilam-poloslarga, ro'zg'or-mebel buyumlariga, kiyim-kechaklarga, bosh va oyoq kiyimlariga, attorlik buyumlari, mehnat qurollari, o'yin-choqlarga beriladigan badiiy-bezak kompozitsiyalaridan iborat. Me'morchilik san'ati darvoza, uy-joy, jamoat binolari, madaniyat va san'at saroylari qurilishlarida qo'llaniladigan badiiy va amaliy bezaklar, shuningdek, qurilishning o'ziga xos tuzilishdagi mutanosiblik hamda shakllar uyg'unligini ifodalaydi.

Amaliy san'atning materiallari asosan oltin, kumush, mis, bronza, ganch, tosh, yog'och, suyak, loy, ip, gazlama va bo'yoq kabilardan iborat bo'ladi.

Amaliy san'at ko'proq badiiylikka, ijodiylikka amal qiladi. Shu boisdan bezaklarning aksariyati takrorlanmas, tabiat elementlaridan nusxa olib yaratilgan bo'lsa-da, albatta unga ijodiy ruh, ko'rinish va turli elementlar kiritiladi.

Amaliy san'at ham tasviriy san'atning boshqa turlari kabi juda qadimdan rivojlanib, kishilar turmushini bezab keladi. Insoniyat juda qadimdan o'zining tirikchiligini o'tkazish uchun zaruriy buyum-asboblarni yasagan. Ularni asta-sekin qulay va ko'rkam qilish uchun harakat qilgan.

„Eramizdan avvalgi 3- ming yillik o'rtalariga kelib, odamlar misni qalay, qo'rg'oshin, rux yoki surma bilan eritib, bronza tayyorlashni o'rganib olganlar“.¹

Ayrim manbalarda odamlar oltindan ham juda erta (ya'ni metall asridan boshlab) foydalanganliklari qayd etiladi. Haqiqatda ham Misr, Irlandiya, Fransiya, Shimoliy Amerikada neolit davridan qolgan yodgorliklar orasida oltin buyumlarning namunalari

¹ N.Abdullayev. San'at tarixi. T., 1986- y. 13- bet.

uchraydi. Odamlar turmushiga mis, bronza, oltin, temir kabi metallarning kirib kelishi amaliy san'atning rivojlanishiga katta yo'l ochilganligidan dalolat beradi. San'at sohasidagi bilim va malakalar takomillashib, metallarga suyak va yog'ochlarni qo'shib ishlatishga o'tadilar.

O'zbekiston hududida yashagan xalqlar misning o'zini yaxlit holda ishlatganlar (bu taxminan er.avv. 3 minginchi yillar oxiri va 2 minginchi yillar boshiga to'g'ri keladi), so'ngra misni qalayga qo'shib, bronza olganlar va juda ko'p qurol-aslaha, ro'zg'or buyumlari, mehnat qurollari yasaganlar va ularni bezaganlar. O'rta Osiyoning Xorazm, Turkmaniston, Farg'ona, Chust, Zamonbobo ko'li kabi yerlaridan topilgan juda ko'p ashyoviy buyumlar, bezaklar, mehnat va jang qurollari, ulardagi bezaklarning nozikligi bu yerlarda yashagan qadimgi xalqlarning amaliy san'ati nihoyatda rivojlanganligidan dalolat beradi. O'rta Osiyo va Eron davlatlari hududida yashagan xalqlar dinini o'zida mujassam etgan „Avesto“ asarining yozilishi va uning bezatilishi bu yerlik xalqlarning tasviriy san'ati, jumladan, amaliy san'at taraqqiyoti ancha takomillashganini ko'rsatadi.

O'rta Osiyo xalqlari san'ati va madaniyati rivojlanishiga salbiy ta'sir etgan uch salb yurishi: Aleksandr Makedonskiy, (er.avv. IV asr); arablar istilosi (er. VII—VIII asrlari); Chingizxon yurishlari (XIII asr) qanchalik zarar yetkazmasin, O'rta Osiyo, jumladan, o'zbek san'ati o'ziga xos yo'nalishda rivojlanib keldi.

XX asrga kelib, o'zbek amaliy san'ati fan yutuqlari asosida tasviriy san'atning boshqa sohalariga bog'langan holda taraqqiyot yo'liga kirdi.

O'zbek milliy amaliy san'ati o'zining tur, janr, mazmun va xarakteriga ko'ra *kulolchilik*, *naqqoshlik*, *o'ymakorlik*, *zardo'zlik*, *gazlamaga gul bosish* kabi shakllarda namoyon bo'lib, ular amaliy san'atning butun tarixiy taraqqiyoti davrida eng nozik va takomillashgan kompozitsiyalar galereyasini tashkil etadi.

Kulolchilik. Kulolchilik ganchkorlikning bir turi bo'lib, tabiiy loydan turli buyumlar yasash va uni bezatishdan iboratdir. San'atning bu turi kishilik jamiyatining neolit davridayoq (er.avv. 5 minginchi yillardan) paydo bo'lgan. Dastlab idishlarni loydan tayyorlab, uni oftobda quritib, so'ngra maxsus pechlarda pishirilgan.

Kulolchilik buyumlari qadimda qo'lda tayyorlangan bo'lsa, ko'p o'tmay kulolchilik dastgohi — charx yaratilgan. Charx dastlab er.avv. 4 minginchi yillarda Mesopotamiyada, keyinchalik Misrda ishlatilganligi ma'lum. Charx yaratilgach, bu san'at turi bilan erkaklar shug'ullana boshladilar. Kulolchilikning dastlabki ish uslublari Osiyoning tog'li hududlarida haligacha saqlanib keladi.

O'zbek kulolchiligi ham juda qadimdan shakllangan. Qadimgi Xorazm, Chust, Ayritom, Zamonbobo, Jonbos qal'a, Farg'ona, Oshqoltepa, Dalvarzin, Kaltaminor va keyinchalik Ko'hna Urganch, Xorazm, Xiva, Afrosiyob, Buxoro, Qo'qon, Shahrisabz kulolchiligi jahonga dong taratdi.

O'zbek klassik kulolchiligi o'zining pishiqligi, nozikligi, chiroyli, go'zal kompozitsiyasi, ranglarining o'ziga xos uyg'unligi, tozaligi va takrorlanmasligi bilan ajralib turadi. Ayniqsa, Chust madaniyatida eramizdan avval yashagan xalqlarning kulolchilik san'ati yuksak san'at namunalari sifatida namoyon bo'ladi. Unda takomillashgan kulolchilik, gulli sopollar, naqshinkor buyumlarning nodir namunalari yaratilganligi kuzatiladi.

Feodalizm davriga oid mageriallar Afrosiyob, Buxoro, ko'hna Urganch, Xorazm, Xiva, Samarqand, Qo'qon, Shahrisabz kabi shaharlarda kulolchilikning nodir namunalari yaratilganligidan dalolat beradi. Yuksak mahoratli xalq ustalarining nafis san'ati tufayli o'zbek klassik tasviriy san'atining kulolchilik sohasi ham o'ziga xos yo'nalishda takomillashib bordi. O'zbek kulolchiligida turli xildagi ornament va naqshlar, o'simlik va daraxtlar, qush hamda hayvonlar tasviri asosida yaratilgan bezaklar, turli xildagi ranglar o'z aksini topgan bo'lib, bu o'zbek san'atining o'ziga xos yo'nalishini belgilab beradi.

XX asrga kelib, o'zbek kulolchiligi o'zining yangi uslublari va san'atning nozik qirralari bilan boyib, yanada rivojlanib, yuksalib bordi. 1930—32- yillarda Samarqand va Toshkent keramika zavodlari ishga tushdi, 1943- yilda Shahrisabz keramika o'quv-ustaxonasi ishlay boshladi. So'nggi yillarda esa G'ijduvon, Rishton, Farg'ona, Namangan shaharlarida qator keramika zavod-fabrikalari ishga tushdiki, bular o'zbek kulolchiligining yangi rivojlanish davrini boshlab berdi. Hozirgi kunda o'zbek

kulolchilari jahonga mashhur, noyob va nodir buyumlarni yaratmoqdalar. Ular xalqaro ko'rgazmalarda yuqori baholanmoqda.

Naqqoshlik — naqsh chizish va yaratish san'ati bo'lib, xalq amaliy san'atining eng qadimiy turlaridan biridir. Naqsh arabcha *gul* va *tasvir* so'zidan olingan bo'lib, ma'lum tartibda takrorlanadigan geometrik shakllar, tabiat materiallarining badiiylashtirilgan tasvirining ma'lum qoidalar asosida kompozitsion tuzilishidan tashkil topgan san'at asaridir.

Naqshlarni ham boshqa san'at asarlari kabi yetuk, professional rassomlar yaratadilar. Ular o'zlari yaratgan naqshga nom beradilar. Naqshlarda foydalaniladigan materialiga ko'ra kompozitsiya, rang va uni ishlash usullari tanlanadi.

Naqshlar ganch, yog'och, loy, mis, tosh, paxta, gazmolmato va qog'oz kabi materiallarga bo'yoqlar, tushlar bilan, shuningdek, qirqish, kesish, tikish uslubida ishlanadi. Naqsh ishlaydigan rassomlar *naqqoshlar* deyiladi. Naqsh va uni o'rganadigan fan *naqqoshlik* deyiladi. O'zbek naqqoshligi jahon xalqlarining e'tiborini o'ziga tortmoqda. Chunki, o'zbek naqqoshligida ranglar, hoshiyalar, simmetriya, ritm va motivlarning g'oyat nozikligi, kompozitsiyadagi jilolarning jonliligi hamda elementlarning odamlar tabiatiga mos kelishi, his-hayajonini qo'zg'ata olishi bu naqshlarning o'ziga xos jozibasini ifodalaydi.

O'zbek naqshlari bir-biriga juda yaqin tursa-da, ular o'zlarining kompozitsiyasi, ranglarning qo'llanishi va tabiat elementlaridan foydalanish uslubiga ko'ra ajralib turadi. Farg'ona naqqoshlari o'z asarlarida bodomguli, atirgul, anor va majnuntolning novdalaridan, guli hamda mevalaridan keng, juda mohirlik bilan foydalanadilar. Toshkent naqshlarida esa ranglarning g'oyat nafisligi va „bodom“, „shobarg“, „oygul“, „madohil“ kabi naqshlarning ustalik bilan bir-biriga moslab ishlatilishi ko'zga yaqqol tashlanadi.

Xiva naqshida yulduz shaklidagi girihlar orasiga o'simlik va gullardan iborat naqshlar ko'proq joylashtiriladi. Naqshlarda barg shaklidagi bezaklarning ko'pligi, naqsh elementlarining tig'izligi bilan o'ziga xos kompozitsiya va joziba kashf etadi.

Buxoro naqshi ancha murakkab naqshlar turidan bo'lib, bu naqshda simmetriya, ritm, girihlar g'oyat aniq o'lchamlar asosida tashkil topgan. Buxoro naqshlari ko'proq „mashrafa“, „vaza“, „kosa“, „guldonlar“ uslubida yaratilib, ularda gul, barg, meva va gul butalarining tasvirlaridagi ritmlariga alohida e'tibor bilan qaralishi, bu naqshlarning o'zbek naqqoshlik san'atining eng takomillashgan darajasiga ko'tarilganligidan dalolat beradi. Buxoro naqshlari faqat bezak elementlari bo'libgina qolmay, u predmetlar va me'morlik san'atining ham ajralmas bir qismiga aylanib ketgan. O'zbek naqqoshligi g'oyat nozik, jozibali, ranglarning tanlanishi, asosan, ko'k (lojuvard), zangori (osmon rangi), yashil, sariq, qizil, oq ranglar bilan ishlanishi o'ziga xos mayinlik, joziba, go'zallik kashf etadi. O'zbek naqshlarining yana bir o'ziga xos xususiyati har bir rangdan takrorlanmaydigan tuslar yaratilishidir. Shuningdek, yonma-yon qo'yiladigan ranglarning g'oyat yuksak did bilan tanlanishi o'zbek naqshining takrorlanmaydigan go'zalligi va nafosatini to'la ta'minlay oladi. Naqshlar yuzasidagi sayqal esa odamlar kayfiyatini oshirishda, ehtirosini uyg'otishda va naqsh chiroyini ochishda yana bir samarali omil bo'lib hisoblanadi.

O'ymakorlik — o'zbek amaliy san'atining uzoq tarixga ega bo'lgan sohasi bo'lib, u yog'och, tosh, ganch, metall, suyak, loy kabilarni o'yib, qirqib, yo'nib, badiiy bezatish san'atidir. O'ymakorlik san'ati o'zining ishlanishi va materialiga ko'ra turlarga ajraladi. Uning yog'och, suyak, ganch, toshtaroshlik va metall o'ymakorligi kabi turlari mavjud.

Yog'och o'ymakorligi — hamma xalqlar kabi o'zbek xalqida ham keng ommalashgan bo'lib, bu san'at uylarning shipidan tortib, ustun, xari-to'sinlari, karnizlari, eshik-deraza, ro'zg'or buyumlari, mehnat qurollari, bolalar o'yinchoqlarigacha bezatishda qo'llaniladi. Buxoro, Xiva, Samarqand, Qo'qon kabi ko'hna shaharlarda hozir ham yog'och o'ymakorligining nodir namunalari saqlanmoqda. Bu yerlardagi o'yib gul ishlangan ustunlar, karniz, ayvon peshtoqlari, darvoza va eshiklar, ko'p qirrali stollar, kursilar, o'zining nozik, go'zal va tiniq kompozitsiyalari bilan kishini hayratga soladi. Bu san'at bugungi kunda ham o'z mavqeyini yo'qotmay, tobora takomillashib, o'zbek

me'morchiligi va amaliy san'atida yetakchi san'at turi sifatida rivojlanmoqda.

Suyak o'ymakorligi — asosan fil, kiyik, morj va boshqa hayvonlarning shox va suyaklariga o'yib pardoz berish, gul va naqshlar ishlash san'ati bo'lib hisoblanadi. Bu san'at ancha murakkab bo'lib, san'atkor eng avval suyakni ma'lum bir shaklga keltirib, so'ngra unga pardoz beradi va o'yib naqsh yoki biron tasvir ishlaydi. Bu san'at turi bilan bugungi kunda juda ko'p yodgorlik buyumlari yaratilmoqda.

Ganch o'ymakorligi — bugungi kunda keng qo'llanilayotgan me'morlik san'atining ajralmas qismi bo'lib qolmoqda. Ganch oq rangda bo'lib, gips va tuproq aralashmasidan tayyorlanadi. Ganch san'ati bezagi uchun avvalo devor ganch bilan suvalib, tekislanadi. So'ngra yuzaga ulgi (ganch o'yadigan maxsus asbob) yordamida tasvirlar (naqsh yoki biron bezatish elementi) chiziladi. So'ngra tasvirlarning katta hajmdagilari o'yib chiziladi va keyin mayda elementlar o'yib olinadi. Tasvirlar to'la ishlab bo'lingach, pardozlanadi.

Hozirgi kunda Toshkent metropolitenining barcha bekatlarida o'zbek ganchkorligining nodir namunalari qo'llanilmoqda. Respublikamizning barcha shahar va qishloq, posyolkalarida ganch o'ymakorligi san'atidan san'at saroylari, kino-teatrlar, klublar, maktab, o'quv yurtlari va boshqa joylarni bezatishda keng foydalanilmoqda. Shu boisdan ham bu san'at o'zining yangi-yangi qirralari bilan boyib, takomillashib bormoqda.

O'ymakorlik san'atida — metall, tosh kabi materiallar ham juda keng ko'lamda qo'llanilmoqda. Metall o'ymakorligining klassik an'analari davom ettirilib, bugungi kunda ro'zg'or buyumlari, zargarlik buyumlari, mehnat qurollari va yodgorlik buyumlari shu uslubda bezatilmoqda. Tosh o'ymakorligi hozirgi kunda ko'proq binolarning peshtoq hamda fasadlari, monumental yodgorlik, haykallar va boshqa yodgorlik buyumlarini tayyorlashda keng qo'llanilmoqda. Marmar toshlardan bu maqsadda juda keng foydalanilmoqda.

Zardo'zlik. Zar ip va ipakdan to'qilgan qimmatbaho material — gazmollarga zarlangan ip bilan gul, naqsh va boshqa tasvirlar kompozitsiyasini tikish san'ati — *zardo'zlik* deyiladi.

Bu san'at eramizning I — II asrlaridan ma'lum bo'lib, bu O'rta Osiyo xalqlarida shakllandi va rivojlandi. Ayniqsa, Buxoro zardo'zligi o'ziga xos uslub va yo'nalishda rivojlandi, takomillashdi. Zardo'zlik ikki turda bo'lib, ikki usulda yaratiladi:

1. *Zamindo'zi* — zar tikiladigan naqsh yoki gulning tagi — materiali ham zar ip bilan tikiladi.

2. *Guldo'zi* — zar tikiladigan naqsh, gul yoki tasvirning tagi (foni) — ya'ni tasvir tikiladigan yuzaga hech qanday ishlov berilmay, naqsh va gullar zar ip bilan tikiladi.

San'atning bu turi o'zining vatani bo'lmish mashhur Buxoroda bugungi kunda ham o'ziga xos yo'nalishda ravnaq topmoqda.

Hozirgi kunda Buxoroda ikkita zardo'zlik korxonasi bo'lib, ularda zar do'ppi, nimcha, telpak, chopon, maxsi va boshqa sovg'a-yodgorlik buyumlari tayyorlanmoqda. Bugungi kunda juda ko'p xonadonlarda, muzeylarda, bu san'at durdonalarining ajoyib, yuksak did bilan sayqal berib yaratilgan buyumlarini uchratamiz. Xalqimiz madaniyatining rivojlanishi, ko'rkam kiyinishimizda, turmushimizning go'zallashib borishida bu san'atning o'ziga xos o'rni va mavqeyi albatta tahsinga sazovordir.

Gazlamaga gul bosish. Ma'lumki, gazlamalar to'qilganidan so'ng unga maxsus ishlov beriladi. Gazlamaning tuki to'kilib, tekislanadi (ya'ni ohori to'kiladi), so'ngra bo'yaladi. Shuningdek, gazlamalar nima maqsadda ishlatilishiga qarab, ularga gul bosiladi.

Ya'ni gazlamaning o'ng tomoniga turli ranglar bilan maxsus mashinalar (Jakkard dastgohida) yordamida gullar bosiladi.

Ma'lumki, o'zbek gazlamachiligida alohida o'rin egallaydigan mato — *atlasdir*. Atlas — arabcha so'zdan olingan bo'lib, tuksiz, silliq, o'rini ham, arqog'i ham tabiiy ipakdan to'qiladigan gazlamadir. Atlasga gul va naqshlar rangli ipaklar, ya'ni uning to'qilishidayoq rangli iplar bilan gul bosiladi. Atlasga tushiriladigan bezak — naqshlar uning ishlatilishi, foydalanish o'rniga ko'ra rassomlar tomonidan tayyorlanadi. Shu naqsh va gullar bo'yicha maxsus rangli iplar tayyorlanadi.

O'zbek atlasining shuhrati jahonga tarqaldi. Bu o'rinda Marg'ilon, Namangan, Qo'qon, Andijon va Samarqand atlas firmalarida yaratilayotgan naqshinkor atlaslar o'zining maftunkor,

mayin, g'oyat chiroyli naqsh va ko'rinishlari bilan alohida ajralib turadi. Bugungi kunda o'zbek atlasining „Qora atlas“, „Bargikaram“, „Xosiyatxon“, „Namangan“, „Namozshomgul“, „Yahudiy“, „Nodira“, „Nurxon“, „Marg'ilon“, „Layli“, „Shirin“, „Yangi Toshkent“, „Saodat“, „Lola“ kabi turlari mamlakatimizdagina emas, chet ellarda ham kishilar e'tiborini o'ziga jalb qilmoqda.

O'zbekistonda hamma turdagi gazlamalar to'qiladi va ularga rassomlarning klassik va hozirgi zamon uslubi, shakl va ranglari vositasida tayyorlangan gul va bezaklar bosiladi. Ularning ko'pchiligi dastgohlarda bosiladi. Gul va naqshlarni yaratishda bezak va tasvirlar tabiat materiallaridan (barg, gul, shoxchalar, mevasabzavotlardan), qush va hayvonlar tasviridan, ro'zg'or buyumlari va boshqa predmetlar tasviridan foydalaniladi.

1.5. DIZAYN SAN'ATI

Dizayn san'ati amaliy, badiiy va grafik san'atdan iborat bo'ladi. Bu san'at, asosan, texnika va uning taraqqiyoti yo'lida xizmat qiladi. Shu boisdan uni „sanoat estetikasi“ yoki „texnika san'ati“ deb ham yuritiladi.

Ma'lumki, texnika odamlar mehnatini yengillashtirish va ular uchun qulay imkoniyatlar yaratishning muhim omilidir.

Texnikaning sodda, qulay va ko'rkamligi ishchining mehnat sharoitini yaxshilaydi, kayfiyatini oshiradi. Shu boisdan mehnat qurollari, ro'zg'or buyumlari, texnika vositalari, uning yangi shakl va turlarining yaratilishi jamiyat iqtisodi hamda moddiy-ma'naviy hayotini boshqarishda muhim rol o'ynaydi.

Ma'lumki, ro'zg'or buyumlaridan tortib, moddiy-ma'naviy buyumlar, mehnat qurollari, transport, texnika, ishlab chiqarish vositalari va mexanizatsiyaning barcha avlodi sanoat mahsulotlari hisoblanadi. Chunki, ularning barchasi zavod-fabrikalarda, ustaxona hamda sexlarda tayyorlanadi.

Dizayn san'ati fani — tasviriy san'atning eng yangi turlaridan bo'lib, u rassom-konstruktorlik san'atidan iboratdir. Bu san'at fanini asosan sanoatni badiiy loyihalash faoliyatining nazariy asosi, uning ijtimoiy-iqtisodiy va tarixiy taraqqiyoti qonuniyat-

lari, shuningdek, badiiy loyihalashning prinsip hamda uslublari, konstruktor rassomlarning ijodiy faoliyatlari kabi masalalarni o'rganadi.

Dizayn san'ati umumiy va badiiy loyihalash san'atidan iborat bo'lib, u mashinalar, texnika vositalari, bino fasadlari, devorlari, qo'l asboblari, ro'zg'or buyumlari, kiyim-kechaklarning yangidan yangi turlarini yaratadi. Dizayn san'ati bu yaratishni inson mehnati bilan go'zallikni yonma-yon qo'ygan holda amalga oshiradi. Bu o'z o'rnida kishilarni shinam, qulay yashashga, samarali mehnat qilishga o'rgatadi va ularni yuksak didli, mehnatga muhabbatli, ma'naviy-madaniyatli, tabiat hamda jamiyat go'zalligiga yuksak ehtirosli qilib tarbiyalaydi.

O'zbekiston Prezidentining ko'rsatmasi asosida mustaqil O'zbekistonning texnika estetikasi ilmiy tadqiqot instituti va „Milliy san'at va dizayn instituti“ tashkil etildi. Bu institutlar sanoat estetikasi va texnika san'atining nazariy-amaliy masalalari va bu soha bo'yicha milliy xabarlar tayyorlash bilan shug'ullanadi.

1.6. FOTO SAN'ATI

Fotografiya. Fotografiya san'ati — real borliqni aniq, o'zidek (natura hoida), hech qanday qo'shimchalar kiritmay, fan va texnika vositalaridan foydalangan holda ifoda etish san'atidir.

So'nggi yillarda fotografiya texnikasining yuksak darajada ravnaq topishi va shu soha vakillarining yaratuvchanlik va mahoratlari tufayli fotografiya asarlari odamlar diqqatini o'ziga jalb etmoqda. Fotografiya san'atini tasviriy san'atning bir turi deb qarash mumkin. Chunki, bu san'at ham odamlarning ma'lum ehtiyojini qondiradi.

Fotografiya san'ati ham tasviriy san'at kabi o'zining tur va janrlariga ega. Uning portret, manzara, turmush, tarixiy janrlari mavjud.

Fotografiya san'ati XIX asrning 30- yillaridan boshlab rivojlangan bo'lsa-da, bugungi kunda u kino, televideniya, kitob bosish, gazeta-jurnallar nashrida, qadimgi tariximizni o'rganishda ham yo'qotilgan izlarni topishda (kremanilistlarga) ham, bugungi tariximizni yaratishda ham samarali vosita bo'lib qolmoqda.

1.7. IKEBANA SAN'ATI

Ikebana — tasviriy san'atning bir turi bo'lib, yaponcha „tirik gullarning badiiy kompozitsiyasi“ demakdir. Ikebana san'ati odamlarga ijobiy ruhiy kayfiyat baxsh etadi. Insoniyatni borliqqa, tabiatga, mehnatga muhabbat ruhida tarbiyalaydi. Kishilarning estetik va badiiy didini o'stiradi, mehnatga, ijodga ilhomlantiradi.

Ikebana san'ati o'zining tuzilishi va mazmuniga ko'ra boshqa san'atdan farq qilib, u ko'proq haykaltaroshlik san'atiga yaqin turadi. Chunki, bu san'at kompozitsiyasini bir tomondan emas, uni aylanib, har tomondan ko'rish va tomosha qilish imkoniyati mavjuddir.

Ikebana san'ati kishilarni yashash joylariga (xona, mehmon-xona, umumiy yotoqxonalar kabi), o'quv, ilmiy muassasa xonalari (bolalar muassasalari, maktablarning sinfxonalari, auditoriya, ilmiy laboratoriya, kabinetlar, kafedra xonalari) ga, mehnat va ish o'rinlari (fabrika, ustaxonalar, ularning zal va yo'laklari), madaniy muassasalar, sog'liqni saqlash muassasalari va dam olish uylari, kino-teatr kabilarni bezatishda keng qo'llaniladigan eng qulay hamda jonli, tarbiyaviy san'at vositasidir.

Bu san'at bezatish vositasigina bo'lib qolmay, yaponlarning ta'riflashicha, u tabiatning bir kichik qismini mohir rassomning yuksak mahorati bilan istalgan joyda, istalgan davrda, istalgan sharoitda barpo etish yoki yaratishdir.

Ikebana ishlatilish joyiga yoki obyektiga ko'ra turli materiallardan foydalanib, turli uslublarda tayyorlanadi.

Ikebana kompozitsiyasi uchta — gul, barg, shoxcha elementlaridan tashkil topgan bo'lib, bu elementlarning uch holati kompozitsiya butunligini, yaxlitligi, mazmuni va chiroyini ifoda etadi. Kompozitsiya elementlarining birinchisi — kompozitsiyadagi eng uzun, baland hajmli shoxcha bo'lib, u butun kompozitsiyaning mazmuni va xarakterini ifodalaydi; ikkinchisi — kompozitsiyadagi o'rtacha uzunlikdagi shoxcha yoki gul (barg) bo'lib, bu kompozitsiya mazmunini to'ldirishda, rang va proporsiya birligini ta'minlaydi; uchinchisi — elementlar ichida eng kichigi

bo'lib, u kompozitsiya mavzusini, xarakterini, mazmunini, rang va proporsiyalarni tenglashtirib, rang uyg'unligini ta'minlashda yordamchi element bo'lib hisoblanadi.

Ikebana kompozitsiyasini, yoqimli va ko'rkam chiqishi ranglarning to'g'ri tanlanganligiga, kompozitsiya uchun tanlanadigan idishning shakli, rangi va materialiga, shuningdek, kompozitsiyaning qo'yiladigan joyi va obyektiga qay darajada moslanganligiga bog'liqdir. Ikebana uchun chinni, billur, shisha, keramika, plastmassa, metall, yog'ochdan tayyorlangan maxsus idishlar ishlatiladi. Bu idishlar baland bo'yli vazalar, past bo'yli lagan, tarelka, savat shaklidagi idishlardan iborat bo'ladi.

Ikebana san'ati bundan 600 yil muqaddam Yaponiyada shakllanib, uning 60 ga yaqin tur va uslublari vujudga kelgan bo'lsa-da, uning Ikenoba, Nageira, Moribana, Oxara, Sogesu kabi vakillari o'ziga xos uslub hamda yo'nalishdagi maktab yaratdilar va bu san'atning rivojlanishiga munosib hissa qo'shdilar.

Ikebana san'ati jahon xalqlari san'ati orasiga asta-sekin kirib borayotgan bugungi kunda, Yaponiyada bu san'atning yana bir yangi turi — Akobana san'ati vujudga keldi. Bu san'at xususiyati quritilgan gul, barg, shoxcha, meva, hayvonlar va boshqa tabiiy materiallarni qayta ishlash asosida maxsus ramka ichida badiiy kompozitsiya yaratishdan iboratdir.

1.8. TASVIRIY SAN'ATNING JANRLARI

Tasviriy san'atga oid har bir asar o'zining g'oyaviy mazmuni va sujetiga ko'ra biron-bir janrda ifodalanadi. Shunga ko'ra tasviriy san'atning tarixiy, portret, harbiy, maishiy, manzara, qush va hayvonlar tasviri (anamalistik) hamda naturmort kabi janrlari mavjud (9- *a, b, d, e, f, g, h* rasmlar).

Tarixiy janr. Tarixiy janrda yaratilgan asarlar eng avvalo tarixiy voqealar, tarixiy shaxslar, tarixiy munosabatlarni ifodalaydi.

Bu san'at Misr me'morchiligi bilan, ya'ni malika Nefertiti maqbarasidagi rangli bo'rtma tasvirlardan boshlanib, bugungi kundagi metropoliten zallariga ishlangan tasvirlargacha rivojlanib keldi. Bu janr portret va manzara janriga juda yaqin turadi. Tarixiy janrda qadimgi haykaltaroshlar, rassomlardan tortib, Uyg'onish



9-a rasm. I. Yevenko. Tarixiy janr. 1953-y.



9-b rasm. V. Kaydalov. Harbiy janr. 1947-y.

davri, Yevropa, Osiyo va mamlakatimiz rassomchiligining yetuk ustalari ijod qildilar.

Harbiy janr. Harbiy sarkardalar va jang manzaralarini ifodalagan asarlar harbiy janrga mansub bo'ladi. Bu janr ham juda qadimdan Sharq va G'arb xalqlari san'ati taraqqiyotida o'z o'rnini topgan.



9- d rasm. R. Ahmedov.
Portret janri.
1953-y.

Portret janri. Tasviriy san'atning eng murakkab janrlaridan biri odam yuzini tasvirlash bo'lib, bu rassomdan shakl, nisbat va ranglarning mohir ustasi bo'lish bilan birga, inson shaxsini yaxshi tushunishi, uning psixologik holatini idrok eta olishi, his-tuyg'ularini bila olishi, teri rangini rasm ishlayotgandagi holatga mos holda ifodalash malakalariga ega bo'lishini talab etadi. Chunki, asardagi kishining kimligini, yoshini, fe'l-u atvorini, amal-unvonini, hatto gavda tuzilishi, boy-kambag'alligini ham ifodalab berishi lozim.

Manzara janri. Bu janrdagi san'at asarlari asosan tabiat, dengiz ko'rinishlarini o'ziga xos badiiy, real uslublarda tasvirlaydi. Chunki tasvirdagi ranglar, asosan, tabiatdan olinadi. Tabiat ko'rinishlari esa ranglar vositasida o'z ifodasini topadi. Bu janr



9- e rasm. N. Karaxan. Manzara janri. 1954-y.

tarixi ham juda qadimdan, Qadimgi Misr, Gretsiya, Rimdan boshlanadi. Ayniqsa, Uygʻonish davri, Yevropa va Oʻrta Osiyo passomlari bu janrning rivojlanishida alohida maktab yaratdilar.

Maishiy janr. Bu janrdagi asarlarda odamlarning kundalik hayoti, turmushi, mehnati, urf-odatlarini, madaniyatini, fani, dini, eʼtiqodini, dunyoqarashlarini oʻz ifodasini topadi. Maishiy janr ham qadimdan rivojlanib keldi. Ayniqsa, Uygʻonish davri, Oʻrta Osiyo feodal davri, Yevropaning soʻnggi davrlari sanʼatida bu janr alohida oʻrin egallaydi.

Naturmort janri. Naturmort janri — tabiatdagi jonsiz predmetlar toʻplamini oʻz polotnolarida aks ettiradi. Unda gul, meva, roʻzgʻor buyumlari, mehnat qurollari, oʻquv, sanʼat, sport buyumlari, toʻkin dasturxon kabilar, yaʼni narsalar va predmetlarning bir mazmundagi toʻplami oʻz ifodasini topadi. Unda jonsiz predmetlar ranglar vositasida jonli tabiatga aylanadi. Bu janr Qadimgi Misr meʼmorchiligi devorlariga, freskalariga ishlangan rasmlardan — Ellinizm mozaikalaridan boshlagandir.



9- f rasm. N. Kashina. Maishiy janr. 1948-y.



9- g rasm. P. Kanchalovskiy. Naturmort janri. 1954-y.



9- h rasm. G. Aytiev. Anamalistik janr. 1954-y.

Anamalistik — qush va hayvonlarni tasvirlash janri. Tasviriy san'atning qush va hayvonlarni ifodalaydigan bu janri, asosan, hayvonot olamini ifoda etadigan asarlardan iboratdir. Ma'lumki, hayvonot olami inson va tabiat bilan birga, yonma-yon yashaydigan jonzotdir. Shu boisdan ham tasviriy san'at ijodiyoti boshlanishi bilanoq, bu janrga oid ilk asarlar yaratilgani ma'lumdir. Bu janr ko'proq haykaltaroshlik va devoriy rasmlarda o'z aksini topib keldi. Hozirgi kunda bir qator rassomlar bu janrda samarali ijod qilmoqdalar.

Tasviriy san'atning har bir tur va janri o'zaro bog'liq tarzda bir-birini to'ldirishi haqiqiy san'atning bosh prinsipidir.

Har bir san'at asarini kuzatar ekansiz, siz unda portretni, manzarani, turmushni, tarixni, me'morlik obidalarini ko'rasiz.

Siz Qadimgi Misr, Yunon, Rim, Hind devoriy relyeflaridan, haykallaridan tortib, ularning Afroditalari, Veneralari, Hind Onasi va raqqosalariga, o'rta asr Madonnalari-yu, Rubeyns go'zallariga, Rembrandt portretlariga, Delokuraning „Ozodlik onasiga“, Renuarning rangtasvirlariga, K.Behzodning „Zafarnoma“-yu, „Bo'ston“, „Layli va Majnun“larigacha,

M.Muzahhibning „Navoiy“, „Sulton Sanjar“iga, V.Vosnesovning „Uch bahodir“i, Brullovning „Pompeining so‘nggi kuni“ga, Belolining „Cho‘milayotgan go‘zal“iga, Repinning „Volga bur-laklari“ga, Levitan va Karaxanning „Oltin kuz“iga, Xruskiy va Mashkovlarning „Naturmortlar“iga, R.Choriyevning „Bahor“i-yu, R.Ahmedovning „Onalik“ asarlariga nazar tashlar ekansiz, san‘atning sehri, jozibasi, qudratini his qilasz.

1.9. ME’MORLIK SAN’ATI

Me’morlik kishilik jamiyatining eng qadimiy ilmiy, amaliy va madaniy faoliyati bo‘lib, u inson kamolotining yorqin ijodiy yo‘lini ifoda etadi. Me’morlik — asosan uy-joy qurilishi bilan bog‘liq bo‘lib, uning qonun-qoidalari va tarixiy taraqqiyotini o‘rganuvchi fandir. Memorlik kishilik jamiyatining ijtimoiy-maishiy, g‘oyaviy-badiiy ehtiyojlariga xizmat qiladigan, turar joy va mehnat faoliyati uchun bino-inshootlari qurilishidan iboratdir. Me’morlik kishilik jamiyati shakllanishi bilan paydo bo‘lib, u bilan birga rivojlandi, takomillashdi, jamiyat o‘zgarishi bilan o‘zgardi, u shakl-mazmun va xarakter jihatidan takomil-lashdi, asrlar osha o‘z mazmuni bilan jamiyat talabiga javob berib keldi.

Insoniyat ibtidoiy, quldorlik, feodalizm, kapitalizm, sotsia-lizm jamiyatlarini o‘z boshidan kechirib, o‘ziga xos tartibda rivojlanib keldi. Bu davrlar me’morlik san‘ati taraqqiyoti natijasida Misr va Mesopotamiya ehromlari, Yunon akropollari, amfi-teatrlari, ibodatxonalari, Rim gumbazlari, ravoqlari, Somoniy, Amir Temur maqbaralari, Samarqand registonlari, fran-suzlarning Reymee soborlari, hind Tojmahali va Moskva Kremli ansambllari bunyod etildi. Bu obidalar o‘rta asrning roman, gotika, doriy, ioniy, korinf orderlarini, karniz, friz, kapiteli, kolonna, baza kabi me’morlik kategoriyalarini yaratib, bular jahonning buyuk me’morlik obidalarini yaratishda asosiy elementlar bo‘lib xizmat qildi.

O‘rta asr me’morchiligi o‘z tarkibiga haykaltaroshlikni va devoriy rangtasvirni olib kirdi. Oddiy loy va xom g‘ishtlar bilan

me'morchiligida hozirgi zamon me'morchiligi yutuqlaridan foydalanildi. Bu davrda asosan Yevropa me'morchiligi uslubi, so'nggi yillarda esa milliy uslublar keng qo'llanila boshlandi.

O'zbekiston mustaqillikka erishgach, milliy me'morchiligimiz qayta tiklana boshladi. Mamlakatimizning shahar va qishloqlarida bunyod etilayotgan ko'p qavatli binolar o'z chiroyini o'zbek milliy me'morchilik an'analari bilan namoyish eta boshladi. Hozirgi kunda R.Shokirov, Y. Xoldayev, A.Turdiyev, R.Yoqubov, F.Tursunov, V.Akopjanyan, N.Valiyeva, N.Bandeladze kabi me'morlar milliy me'morchilik an'analari asosida ijod qilmoqdalar.



Nazorat savollari

1. Tasviriy san'at qanday turlarga bo'linadi?
2. Rangtasvir tasviriy san'atning qanday turiga kiradi?
3. Atoqli rangtasvir ustalaridan kimlarni bilasiz?
4. Grafika san'atining o'ziga xos xususiyati nimada?
5. Grafika san'atining qanday turlari bor?
6. Amaliy grafika tasviriy san'atning qaysi turiga kiradi?
7. Haykaltaroshlikning boshqa san'atlardan farqi nimada?
8. Haykaltarosh rassomlardan kimlarni bilasiz?
9. Amaliy san'at deganda qanday san'at tushuniladi?
10. Amaliy san'atning qanday turlari bor?
11. Kulolchilik tasviriy san'atning qaysi turiga kiradi?
12. Kulolchilik charxi qachon va qayerda yaratilgan?
13. Naqqoshlik san'ati qanday san'at, uning qanday turlari mavjud?
14. O'ymakorlik san'ati qanday materiallarda bajariladi?
15. Zardo'zlik san'ati qachon va qayerda shakllangan?
16. O'zbek gazlama-matolari haqida nimalarni bilasiz?
17. Dizayn qanday san'at?
18. Ikebana qachon, qayerda shakllandi, uning qanday turlari bor?
19. Tasviriy san'atda qanday janrlar mavjud?
20. Me'morchilik san'atini qanday tushunasiz?
21. O'zbek milliy me'morchilik san'atining milliy shakli va mazmuni qanday bo'ladi?

22. O'zbekistonning yetti klassik me'morchilik obidalari qayerda va qachon yaratilgan?
23. O'zbekistonning yetti klassik samoviy minoralari qaysilar?
24. O'zbekistonning yetti sayyohlik-turistik shaharlariga qaysi shaharlar kiritilgan?

Tayanch iboralar

San'at	Rassom	Badiiylik
Realizm	Nafis san'at	Grafika
Estetika	Rangtasvir	Kitob grafikasi
Milliylik	Monumentallik	Plakat san'ati
Sinfiylik	Dastgohli	Amaliy grafika
Haykaltaroshlik	Kulolchilik	Harbiy janr
Haykal	Naqqoshlik	Portret janri
Amaliy san'at	O'ymakorlik	Manzara janri
Oltin	Zardo'zlik	Maishiy janr
Kumush	Dizayn	Naturmort janri
Mis	Foto san'ati	Anamalistik janr
Bronza	Ikebana san'ati	Me'morchilik
Ganch	Janrlar	
Yog'och	Tarixiy janr	

Pedagogika kollejarining boshlang'ich sinf mashg'ulotlari va mehnat ta'limi o'qituvchisini tayyorlaydigan bo'limlarida o'rganiladigan tasviriy san'at fani bo'limning asosiy o'quv predmeti hisoblanadi. U bo'lajak o'qituvchi-pedagoglarni tasviriy san'atning nazariy va amaliy asoslari bilan qurollantiradi.

Mazkur kurs rasm chizish, narsalarni badiiy bezash, predmetlar shaklini loy va plastilindan yasash, shuningdek, realistik rasm ishlashning ilmiy asoslari bilan tanishtirish mashg'ulotlaridan tuzilgan.

Tasviriy san'at kursi o'zining maqsadi va vazifasidan kelib chiqqan holda o'z mazmuniga ko'ra: narsaning o'ziga qarab qalamda rasm ishlash; narsalarning yakka va guruh holatidagi rasmini rang va bo'yoqlarda tasvirlash; tematik kompozitsiyalar tuzish, ularning rasmini akvarel va boshqa bo'yoqlarda tasvirlash; buyumlarni badiiy bezatish; loy va plastilindan turli hayvonlar hamda odam tasvirini yaratish kabilardan tashkil topadi.

Mashg'ulotlarda tevarak-atrofdagi narsa va voqealarning o'ziga qarab xotira va tasavvurda realistik tasvirlar yaratiladi. Narsalar, buyumlar va obyektlarni badiiy jihatdan bezatish hozirgi zamon estetik talablaridan kelib chiqqan holda bajariladi.

Narsalar va predmetlarni (qush, hayvonlarni) natural va badiiy tasvirlarini loy va plastilindan ishlash malakalari o'quvchilarga singdirib boriladi.

Shuningdek, darslarda rangtasvir, grafika, haykaltaroshlik va amaliy san'atning ijodiy asarlari ham o'rganib boriladi.

Mashg'ulotlar jarayonida bo'lajak pedagog-o'qituvchilar tasvirlashning qalam, qog'oz, akvarel, guash bo'yoqlari, pastel, rangli bo'rlar, tush, o'chirg'ich, flomaster, turli xil mo'yqalamlar, plakat perolari, plastilin, loy, rangli qog'ozlar bilan ishlash malakalarini egallaydilar.

Pedagogika kollejarida o'rganiladigan tasviriy san'at kursi faoliyatining samaradorligi va bo'lajak tarbiyachilarga beriladigan nazariy hamda amaliy bilimlarning sistemali, izchil, ilmiy, puxta, asosli bo'lishi uchun tasviriy san'at fanini o'qitish klassik, an'a-

naviy uslublarga asoslangan holda hozirgi zamon rassom-pedagog olimlarining nazariy hamda amaliy tavsiyalari bo'yicha narsaning o'ziga qarab rasm chizishdan boshlanadi.¹

Narsaning o'ziga qarab rasm chizish rasm chizishning genial asosi bo'lib, u o'quvchilarga, eng avvalo, rasmi chiziladigan narsalarning shakli, tuzilishi, rangi, mazmuni va mohiyatini materialistik nuqtayi nazardan ko'rishni, bilishni, idrok etishni o'rgatadi. Ikkinchidan, narsalarning tuzilishidagi asosiy va ikkinchi darajali elementlarini topa bilishni, ular tasvirini yaratishda detallar konstruksiyasi hamda kompozitsiyasining mutanosibligini ta'minlashda muhim uslub bo'lib hisoblanadi.

2.1. NARSANING O'ZIGA QARAB RASM CHIZISH

Narsaning o'ziga qarab rasm chizish — rasmi chiziladigan narsa, obyekt va voqeaning rasm chizuvchining bevosita kuzatuvi asosida biron-bir tekislikda ifodalanishidir.

Rasmi chiziladigan narsa *natura* deyiladi.

Biron taglik ustiga yoki tekislikka, ma'lum bir mavzu yoki kompozitsiya asosida rasmini chizish uchun moslashtirib qo'yiladigan natura yoki naturmort *postanovka* deyiladi.

Naturmort esa rasmini chizish uchun qo'yiladigan natura yoki postanovkadagi ikki va undan ortiq biron-bir mavzu hamda mazmundagi predmetlar to'plamidir.

Natura qo'yiladigan maxsus moslama *taglik* deyiladi.

Naturaning tagiga, orqasiga maxsus rang, yorug'lik hosil qilish uchun qo'yiladigan mato *fon* yoki *drapiroverka* deyiladi.

Naturmortni tashkil qiladigan narsalar — *naturmort predmetlari* yoki *elementlari* deyiladi.

Narsaning o'ziga qarab rasm chizish ikki yo'nalishda: „qalamtasvir“, ya'ni qalam bilan rasm ishlash va „rangtasvir“, ya'ni „akvarel“ bo'yog'i bilan rasm ishlash olib boriladi.

¹ Rasm chizishning eng samarali uslubi — natural va geometrial uslubdir. Chunki, rasm chizishni o'rganish naturaga qarab, geometrik qurishlar asosida rasm chizish bilan olib beriladi. Bu uslub eng samarali, zamonaviy, klassik va an'anaviy uslubdir.

Qalamtasvir

Qalamtasvir — narsa va voqealar tasvirining chiziq-shtrixlar vositasida qalam bilan ifodalanishidir (10- rasm).

Qalamtasvir — rasm chizishning asosi boʻlib, narsaning rasmini qalamda tasvirlashni bilmay turib, hech qanday tasvirning rangi-tusini ifodalab boʻlmaydi. Shu boisdan ham taniqli

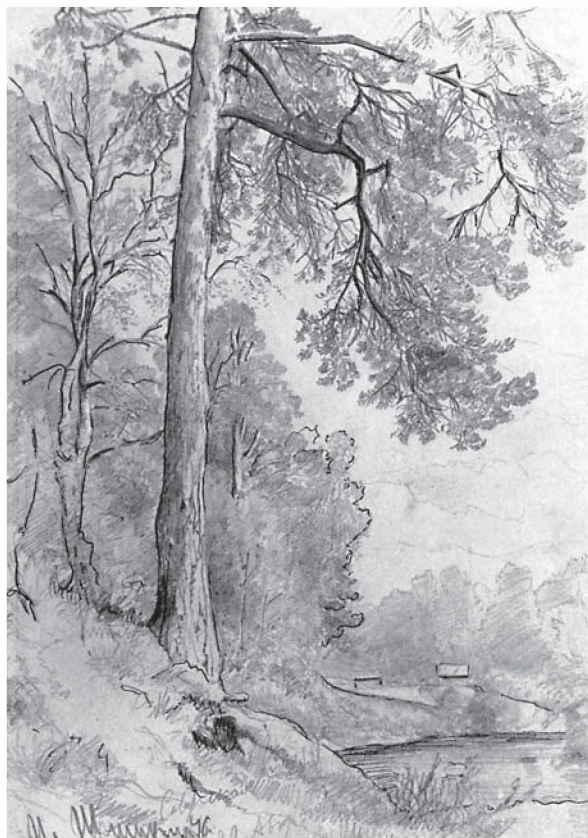

10- rasm. I.Shishkin. „Oʻrmon soyi“.

rassom Mikelanjelo — „Qalamtasvir — shakl yaratish san’ati bo’lib, rangtasvir, haykaltaroshlik va me’morchilikning oliy nuqtasi va barcha fanlarning ildizi — negizidir“¹, — deb ko’rsatgan edi.

San’atning bu yo’nalishiga Qadimgi Misr, Yunon, Xitoy, Hindiston, Italiya, Ispaniya, Fransiya, Germaniya, Portugaliya, Rossiya mamlakatlarida alohida e’tibor beriladi va u mustaqil fan sifatida o’rganiladi.

Narsaning o’ziga qarab rasm chizishda akademik kompozitsiyalar yaratish kabi qalamtasvirdan foydalanishning juda ko’p uslublari ishlab chiqilgan.

Ishlanish texnikasiga ko’ra qalamtasvir rassom tomonidan qo’lda ishlangan — original va maxsus qolip — klishalar asosida bosilgan bo’ladi. Bosilgan qalamtasvir ishlari gravyura va litografiya usulida ishlanadi.

Original qalamtasvir ishlar o’zining ishlanish uslubiga ko’ra: etud, eskiz, xomaki ish, ijodiy va akademik ish turlariga bo’linadi.

Etud — tasvirlanadigan predmet va voqeaning ma’lum qismi yoki ayrim elementlarining qalamtasviri yoki rangtasviridir.

Eskiz — qalamtasvir ishlarning boshlang’ich varianti.

Xomaki ish — qisqa muddatli qalamtasvir ish (11- *a, b, d, e* rasmlar).

Ijodiy ish — voqelikni rassomning o’zi ko’rib, o’ylab, umumlashtirib, o’zining badiiy tasvirlash uslubi asosida yaratgan yakuniy, badiiy asaridir.

Akademik ish — rasm chizishni yuqori saviyada o’rganish uchun tasvirlashning barchasidan foydalanilgan holda, uzoq muddatda yaratilgan qalamtasvir ishdir.

Akademik ishni, asosan, yuqori malakali talabalar, magistrlar, aspirantlar, pedagog va rassomlar, akademiya tinglovchilari ishlaydilar. Akademik ishda tasvirlanadigan narsa va voqea real, aniq, natural holda bo’lib, tasvirlash uslubining hamma talablariga javob bera olishi lozim.

¹ Sitata N.N.Rostovsevnining „Академический рисунок“ kitobidan olindi. M., «Просвещение», 1973- y. 5- bet.

Narsaning o'ziga qarab rasm chizish bo'yicha etud, eskiz, xomaki ishlar va ijodiy ishlar bajariladi. Shunda ham natura va voqelik uncha murakkab bo'lmagan holda tanlanadi. Bunda asosan geometrik shakllar, ro'zg'or buyumlari, mehnat qurollari, qush va hayvonlar, o'simlik va daraxtlar, meva va sabzavot kabilarning rasmi chiziladi.

Narsaning o'ziga qarab rasm chizishning qalamda bajarilgan turi *qalamtasvir* deyiladi. Qalamtasvir mashg'ulotlari o'quvchilarga asosan qalamda rasm chizish, grafik ishlarni bajarish bo'yicha nazariy va amaliy ma'lumotlar beradi. Amaliy mashqlar, asosan, qog'oz va qalamda bajariladi. Tasvir buzilib qolsa, xatolarni tuzatishga to'g'ri kelsa, rezina-o'chirg'ichdan foydalaniladi. Rasm chizish uchun maxsus albom va qog'oz papkalar mavjud. Qog'ozlarning faqat bir tomoniga rasm ishlanadi.

Amaliy ishlar uchun texnik qurollar

Tasviriy san'atning hamma turlari uchun qo'llaniladigan o'quv-texnik qurollar: qog'oz, qalam, rezina-o'chirg'ich, akvarel, guash, flomaster, pastel, tush, ko'mir tayoqchasi, bo'r, bo'yoq, mo'yqalam, loy va plastilinlar, plakat va ruchkalardan iborat bo'ladi. Bulardan tashqari, bo'yoqlarni eritish va qo'shish uchun suv (stakan yoki bankada tayyorlanadi), palitra (qalin, karton qog'ozlardan yoki nafis taxtalardan tayyorlanadi) plakat perolarni tozalab turish uchun bint-lattalar bo'lishi lozim.

Tasvirlash va bezatish san'ati uchun ishlatiladigan yuqoridagi o'quv-texnik qurollariga alohida talablar qo'yiladi.

Qog'oz dastlab Xitoyda eramizning II asrida ishlab chiqilgan. Xitoyliklar bu yangiliklarini VI asrgacha sir tutib keldilar. VI asrdan shu usulda Yaponiyada ham qog'oz ishlab chiqarila boshlandi. VIII asrdan boshlab qator Osiyo mamlakatlarida, X asrdan boshlab Yevropa va Rossiyada ham qog'oz ishlab chiqarish boshlandi. XVII — XVIII asrlarda Gollandiyada qog'oz mashinalarda ishlab chiqarila boshladi.

Hozirgi kunda jahonda qog'ozning 600 dan ortiq turi ishlab chiqariladi. Qog'oz o'zining chidamliligiga ko'ra yog'och, shisha va ayrim metallmas materiallar bilan raqobatlashmoqda. Ammo

qog'oz yozuv-chizuv san'ati va faoliyatining asosiy materiali bo'lgani holda, uning oq, pushti, ko'k, havorang, qizil, sariq ranglari ko'proq qo'llaniladi.

Qog'ozlar ikki o'lchovda (eni va uzunligi bo'yicha) tayyorlanib, uning shu o'lchamlari bo'yicha format (bichim)lari belgilanadi.

Rasm va chizmalar chizish uchun qo'llaniladigan qog'ozlar P-formatdan (o'lchami 297x210 mm.) boshlanib, 12- (o'lchami 297x420 mm.), 22- (o'lchami 594x420 mm.), 24- (o'lchami 594x841 mm.) formatgacha tanlanadi. Qog'ozlar buralish, egilish, sinish, ezilish, ho'llanish, o'ziga rang olish va ushlab turish holatlariga ko'ra tasniflanadi. Qog'ozning eng yaxshi, sifatli navlari o'qish, yozish, chizish, tasvirlash va asosan, matbuotda ishlatiladi.

Rasm chiziladigan qog'ozlar notekisroq, qalam va bo'yoqni yaxshi oladigan, yaxshi ho'llanadigan holatda va oq rangda bo'ladi. Shu talablardagi qog'ozlar maktab va o'quv yurtlarining rasm fani uchun albom, papka, format holatida (pachkali qilib) tayyorlanadi.

Qalam. Rasm chizishda qo'llaniladigan qalamlar, asosan, yumshoq, rangli bo'ladi. Qalamlar ikki xil: qattiq va yumshoq holda tayyorlanadi. Qattiq qalamlar „Q“ harfi bilan „Qattiq“ ma'nosini anglatib, Q-1, Q-2, Q-3 va hokazo nomerlar bilan belgilanadi. Yumshoq qalamlar „M“ - „Y“ harfi bilan „Myagkiy-yumshoq“ ma'nosini anglatib, Y-1, Y-2, Y-3, YY, QY va hokazo nomerlarda belgilanadi. „Q“ markadagi qalamlar qattiq va rangsiz bo'lsa, „Y“ markadagi qalamlar esa yumshoq va rangi to'q bo'ladi.

Ish faoliyatining samarali bo'lishi qalamning qay darajada tayyorlanganiga ham bog'liq bo'ladi. Qalamning marka va adreslari yozilmagan tomonidan 20—25 mm ochilib, undan grafit qismi 5—8 mm konus shaklida chiqariladi.

Rangli qalamlar — maktabgacha va kichik maktab yoshidagi bolalarni rasm chizishga o'rgatishda alohida vosita bo'lib hisoblanadi. Shu boisdan pedagogika kollejarining maktabgacha tarbiya pedagogikasi va boshlang'ich sinf o'qituvchilari tayyorlaydigan bo'limlarida rangli qalamlar bilan ishlash va ularning

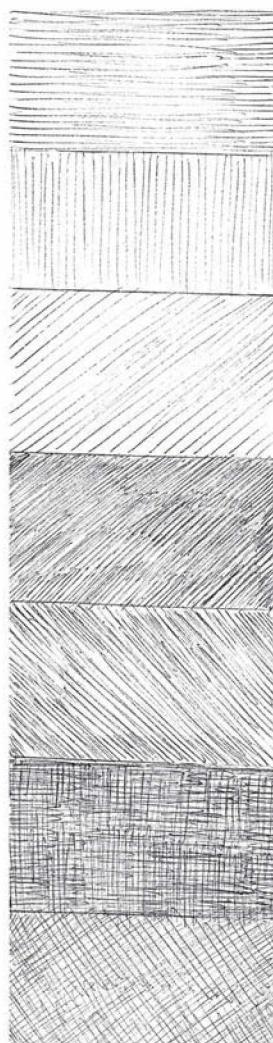

a

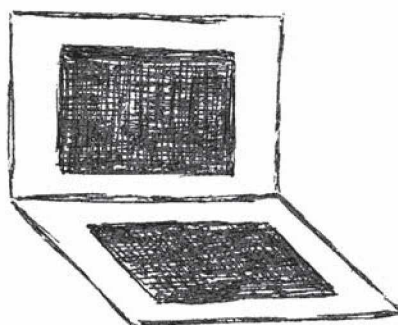
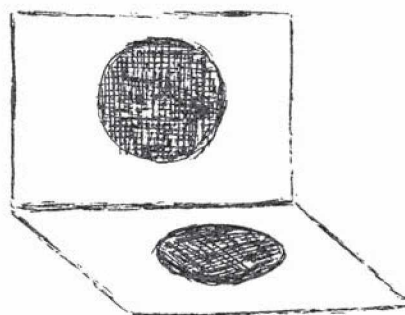
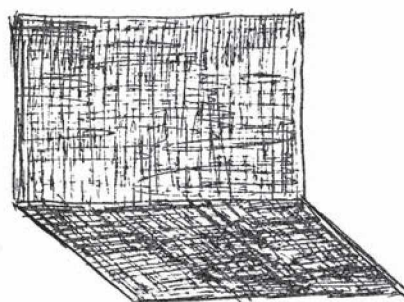

b

11- a, b rasm. Ko'zni o'rgatish mashqlari. Chiziqlar.

qo'llanishi bo'yicha mashqlar o'tkaziladi. Rangli qalamlar komplekti 6, 9, 12, 18 rangdan tashkil topadi. Rangli qalamlarning grafitlari ancha yo'g'on, yumshoq (2Y—4Y) bo'ladi. Shu boisdan rangli qalamlar grafiti 3—4 mm uzunlikda ochiladi. Pedagogika o'quv yurtining maktabgacha tarbiya bo'limida rangli qalamlar naqshlar chizishda, manzara va meva-sabzavotlar rasmi ishlanganda, shuningdek, badiiy bezash ishlarida qo'llaniladi.

Rangli qalam, grafiti yog'li, tez eziluvchan va mo'rt bo'ladi. Shu boisdan rangli qalamni bosmay, ehtiyotlab ishlatiladi. Rangli qalamning yana bir xususiyati shundaki, uni o'chirish oddiy qora qalamni o'chirishga nisbatan ancha qiyin.

Ko'mir tayoqchalari — rasm ishlash vositalaridan biridir. Ammo u qog'ozga yaxshi yopishmaydi, kukunlari to'kilib ketadi. Lekin u bilan qog'ozga tushirilgan tasvir ko'zga ko'rinarli, tasvirga o'ziga xos joziba beradi. Uni qog'oz yuzidan quruq latta va rezina o'chirg'ich bilan osongina o'chirish mumkin. Ko'mir tayoqcha bilan rasm ishlanganda, kattaroq formatdagi yoki rulonli qog'ozlardan foydalanish maqsadga muvofiq.

Rasm chizishda ishlatiladigan qalamtasvir vositalaridan yana biri — **pasteldir**. Pastel ham ko'mir tayoqcha shaklida bo'lib, turli rangdagi grafitdan iboratdir. Pastel rangli bo'r yoki rangli qalamlar kabi notekis qog'ozda yaxshi chiziladi. U ham rangli grafitdan bo'lganligi sababli rangli qalam kabi o'chirish qiyinroq.

Tasvirlash vositalaridan yana biri **flomasterlar** bo'lib, ular, asosan, dekorativ bezash ishlarida, ayrim rangli etudlar va xomaki tasvirlar ishlashda qo'llaniladi. Flomaster yog'li va spirtli bo'yoq-qalam bo'lib, u rasm va chizmachilik uchun chiqarilgan qog'ozlarga yaxshi chiziladi. Flomaster bilan tushirilgan tasvirdagi xato va kamchilikni tuzatish ancha mushkul, chunki bo'yog'i qog'ozga singib ketadi, uni o'chirib bo'lmaydi. Shuning uchun ham badiiy bezatish ishlarida chiziqlar avval qalam bilan och rangda chizib, iz qilib olinadi va so'ngra flomaster bilan chiziqlar ustidan zaruriy tasvirlar chiziladi.

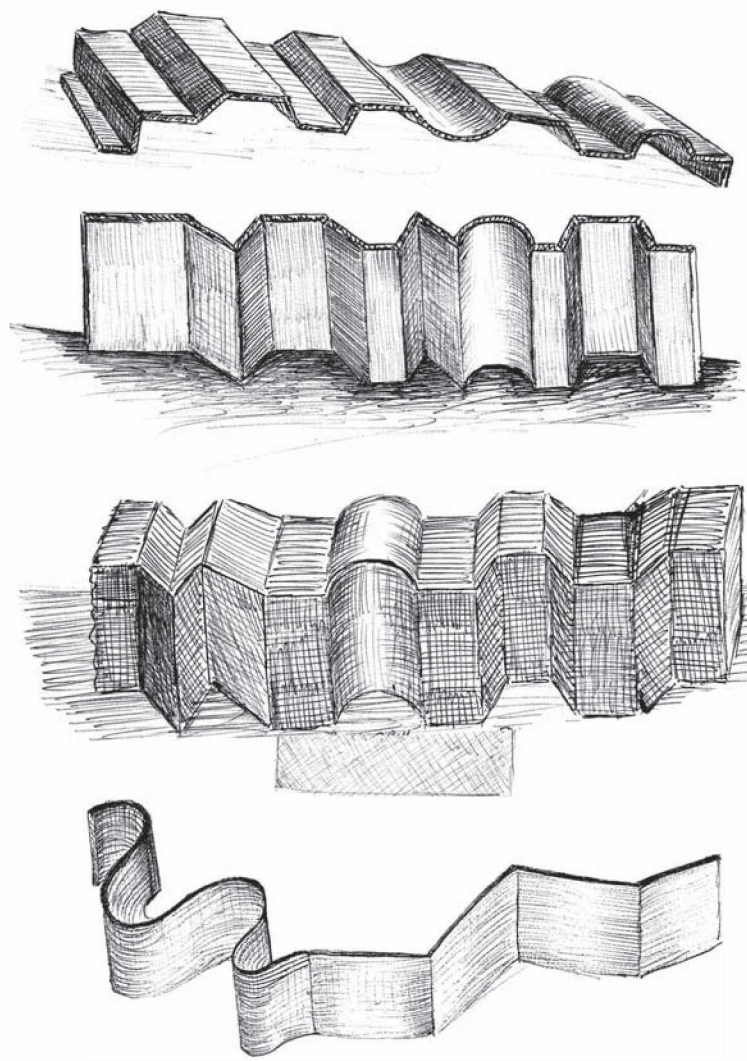

d

11- d rasm. Ko'zni o'rgatish mashqlari. Chiziqlar.

Akvarel bo'yog'i. Narsaning o'ziga qarab rasm ishlash ko'proq qalamda bajarilsa-da, narsalar rangi, shakl va soylarining realistik tasvirlarini yaratishda akvarel asosiy tasvirlash vositasi hisoblanadi. Tematik rasmlarda esa barcha faoliyat faqat akvarel bo'yog'ida olib boriladi.

Akvarel (italyancha so'z bo'lib, „suvda eriydigan bo'yoq“ ma'nosini bildiradi) tarkibiga tabiiy bo'yoq kukuni va biriktiruvchi moddalar, ya'ni daraxtlar yelimi qo'shiladi. Akvarel bo'yog'i g'oyat tiniq, toza va ravshandir. Akvarelda oq rang bo'lmaydi, uning o'rniga bo'yoqlarning tiniq, nozik, yupqa qatlami suriladi yoki oq rangni ifoda etish uchun oq yuzaning o'zi qoldiriladi.

Akvarel bo'yog'i Qadimgi Misrda paydo bo'lib, keyinchalik Xitoy, Yaponiya, Yunoniston, Italiya va Yevropa mamlakatlariga tarqalgan.

O'rta Osiyo, jumladan, O'zbekiston hududida yashagan xalqlarda akvarel va boshqa bo'yoqlardan juda qadimdan foydalanilganligi ma'lum.

Feodalizm davrida akvarel va rangdan, asosan, naqsh va miniatura san'atida, kitob bezatishda foydalanilgan. Keyinchalik, rassomlar ijodida, monumental dekorativ san'atda, maktab va muassasalarni bezatishda, o'quvchilarga rasm chizishni o'rgatishda, maktabgacha va maktabdan tashqari muassasalarda bolalarni rasm chizishga o'rgatishda akvareldan keng foydalanila boshlandi.

Akvarel bo'yog'i bilan rasm ishlash uchun maxsus mayin, yumshoq mo'yqalam (kistlar) dan foydalanish zarur. Mo'yqalamlar uchli, uchsiz — burchakli va yoysimon qilib qirg'iladi

Tasviriy vositalar

Ma'lumki, rasm chizish qalam va bo'yoqlarda bajarilib, tasvirlar chiziqlar, shtrixlar, nuqtalar, rang tonlari vositasida yaratiladi.

Chiziqlar vositasida har qanday narsa va predmetlarning shakli, tuzilishi, rangi hamda yorug'-soylari ifoda egiladi. Chiziqlar o'zining uzun-qisqaligi, yo'g'on-ingichkaligi va tiniq-xira (rangli), nursizligiga ko'ra tasvirlar yaratishda turli holatlarda qo'llaniladi (11- e rasm).

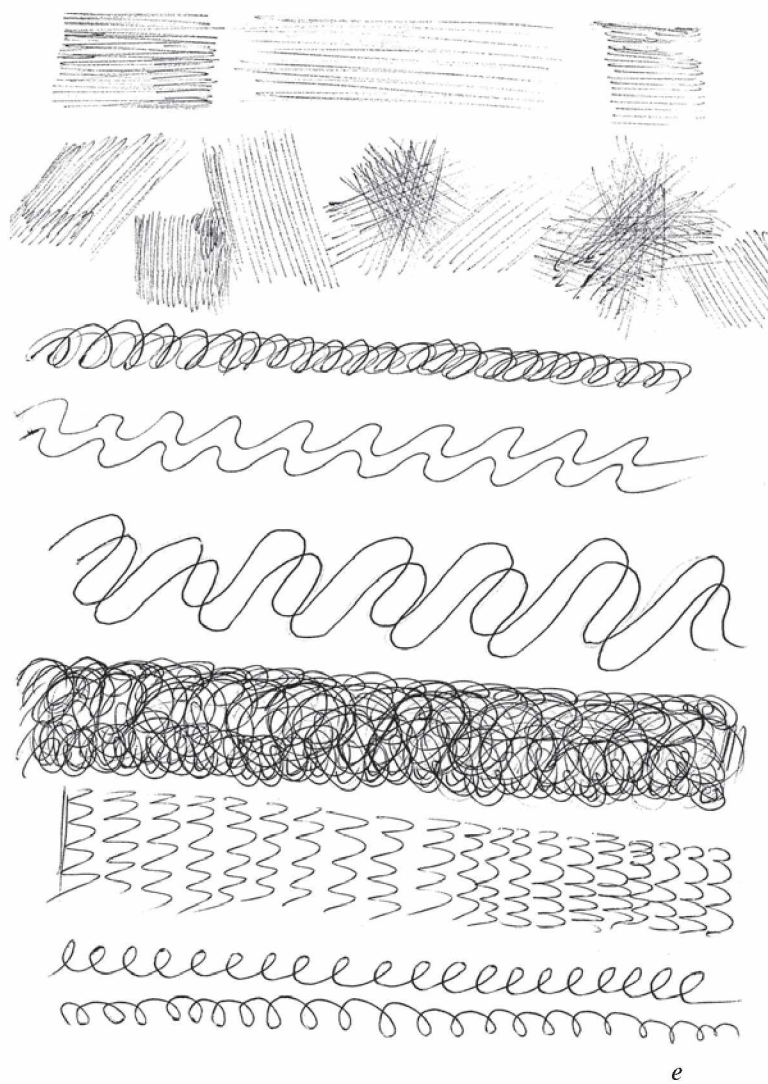

11- e rasm. Koʻzni oʻrgatish mashqlari. Chiziqlar.

Rassomlikda eng katta masofalarni tasvirlashdan tortib, eng qisqa, tor, yoysimon va notekis oʻrinlarni, yorugʻ-soyalarni, hatto tezlik va sekinlikni ham tasvirlay oladigan vosita bu shtrixlardir.

Shtrixlar — sirtlarning holatini, ularni tekis-notekisligini, tozaligi, yorugʻ-soyalarini, shuʻla va yaltiroqligini ham ifoda etish vositasi boʻlib xizmat qila oladi.

Rasm chizuvchi shtrixdan foydalanganda, eng avval u shtrix beriladigan oʻrinni yaxshi kuzatishi, shtrix yoʻllarini topa olishi, uni idrok eta olishi zarur.

Shtrixlar — tekislikning yoʻnalishiga koʻra tik, yotiq, oʻngga, chapga qiyalatilgan, ikki tomonlama, ustma-ust beriladi. Ammo shuni esda tutish lozimki, rasm chizuvchi shtrix chiziqlarini (albatta bir yoʻnalishdakisini) parallel holda boʻlishiga eʻtibor berishi kerak. Bu shtrixlar oddiy rasm yoki etud chizishdan boshlab, akademik rasm chizishgacha asosiy tasvirlash vositasi sifatida qoʻllaniladi.

Tasvirlashning yana bir vositasi — **nuqtalardir**. Nuqtalar kamroq ishlatilsa-da, uning yordamida har qanday tekislikni, masofani, yorugʻ-soyalarni tasvirlash mumkin. Ayrim hollarda sirt tekisligini, undagi yorugʻ-soyalarni yoki suyuqlik yuzalarini ifodalashda ham nuqtadan keng foydalaniladi.

Rasm chizishga qiziqib, uni oʻrganishga astoydil kirishayotgan har bir kishi shoshilmay, ishni narsaning oʻziga qarab rasmni chizishdan boshlab dastlabki mashqlarni sabr-chidam bilan, mustahkam egallab olishi lozim. Buning uchun qoʻllanmada zaruriy mashq koʻrsatma — vazifalari berilgan. Ularda turli holatdagi chiziqlar, shtrixlar, ularning qoʻllanishi boʻyicha oddiy shakllar, tekisliklar berilgan boʻlib, ularni mashq qilish jarayonida qalamni ushlab, uni yoʻnaltirish, chiziq va shtrixlarni istalgan tomonga yoʻnaltirish, istalgan holatda burish, istalgan rang, yorugʻ-soyalarni berish yoʻllari oʻrganib olinadi (12- rasm).

Chiziqlar, shtrixlar va nuqtalar bilan sirtlarni tasvirlashni oʻzlashtirib olgandan soʻng, asta-sekin narsalarning rasmini chizishga oʻtiladi. Bunda narsalarni oʻziga qarab rasm chizish mashqlari gʻoyat samarali boʻladi.

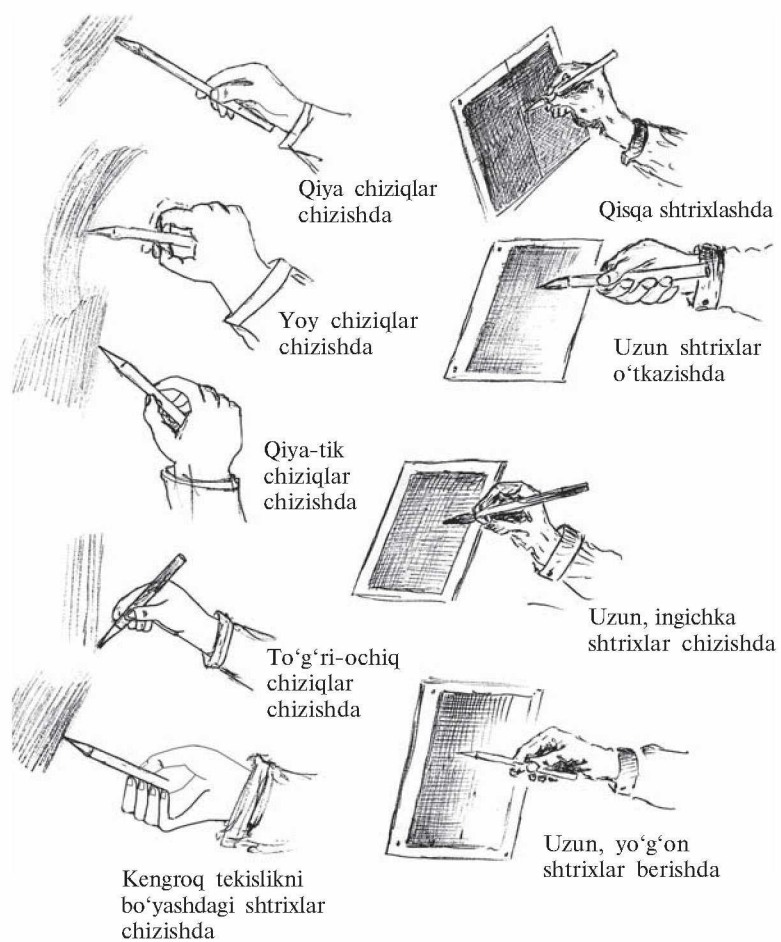

12- rasm. Qalam ushlab va shtrixlash.

Rasm chizish uchun unchalik qiyin bo'lmagan predmetlarni tanlash, ularni yaxshilab kuzatish, tahlil qilish kerak. Tahlilda esa predmetning shakli, tuzilishi, rangi, turish holatlari sinchiklab kuzatiladi, ularni qanday tasvirlash haqida atroflicha fikrlab olinadi.

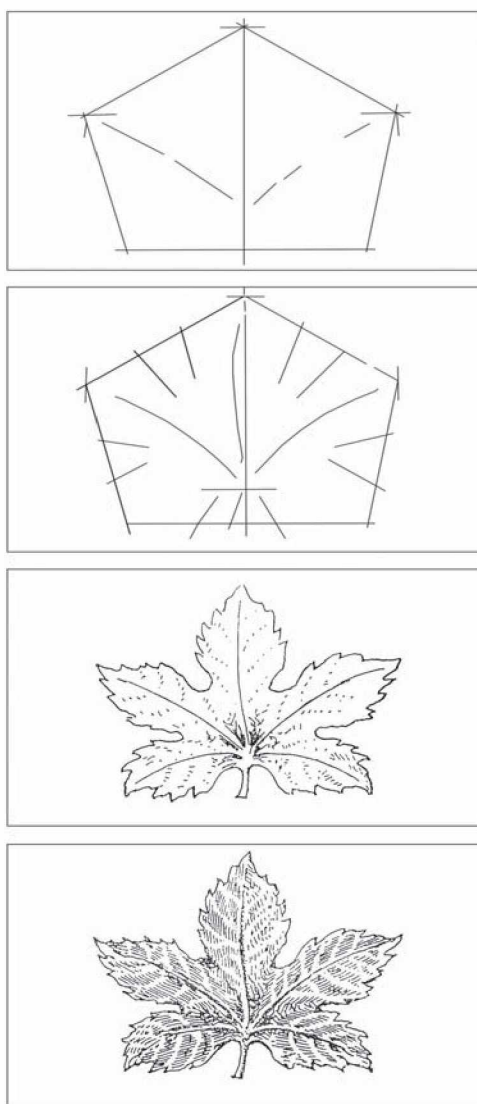

13- rasm. Narsaning o'ziga qarab rasmini chizish.

Odatda, rasm chizuvchi eng avvalo predmetning ikki o'lchovi, ya'ni balandligi va enini yaxshi chamalay olishi lozim. Shu bilan birga, balandligi va eni yaxshi ko'rinadigan, ya'ni yassi shaklga ega bo'lgan predmetlar rasmini chizishni atroflicha o'rganib olish zarur. Shu boisdan narsaning o'ziga qarab rasm chizishni balandligi va eni asosida yoki yon tomonidan, umuman, bir tomonidan qaraganda predmet haqida to'la tasavvur beradigan narsalar rasmini chizish bo'yicha mashq qilishdan boshlash maqsadga muvofiqdir.

Bunday predmetlar qatoriga daftar varag'i, daftar muqovasi, uchburchak chizg'ich, konvertlar, bayroqcha, kapgir, arra, barglar, belkurak, baliq kabilar kiradi.

Bu predmetlar rasmini chizish bo'yicha malaka hosil qilinch, hajmli predmetlar rasmini chizishni boshlash mumkin. Albatta, dastlab geometrik shakllardan hajm birligi sifatida qabul qilingan kub rasmini chizish maqsadga muvofiq. Chunki, kub predmetlarning uch o'lchovini to'la ko'rsatib beradigan yagona shakldir. Shu boisdan tasviriy san'atdan bilim va malaka berishning bosh didaktikasi — sistemali, ya'ni osondan qiyinga qarab borishdan iboratdir. Narsaning o'ziga qarab rasm chizish o'quvchiga rasm chizishni o'rgatishning va badiiy ijodga yo'llashning asosiy omilidir. Ishni rasmdagidek sistemada olib borish keyingi ijobiy natijalar garovidir (13- rasm).

Rasm chizuvchi malakasining oshib borishi bilan rasmi chiziladigan predmetlar va postanovkalar murakkablashtirib boriladi. Natura, naturmort va postanovka uchun qush va hayvonlar, hatto odam qomatini tasvirlashni ham tavsiya etish mumkin.

Yassi va shartli-yassi predmetlar rasmini chizish

Unchalik qalin bo'lmagan, ya'ni qalinligi bilinmaydigan predmetlar borki, ularni biz *yassi predmetlar* deb ataymiz. Bularga daftar varag'i, o'simliklar bargi, ro'molcha, bayroqcha, plastmassadan juda nafis qilib ishlangan doiralar, uchburchak chizg'ichlar, qog'ozdan qirqib tayyorlangan baliq, qayiq, avtomobil, samolyotning yon tomondan ko'rinishi kabilar kiradi.

Bunday predmetlar rasmini chizish unchalik qiyin emas. Chunki, ularning tasviri faqat ikki o'lchovda, ya'ni balandligi va enini ko'rsatish bilan yaratilishi mumkin. Ammo bularning rasmini chizish uchun ham muayyan malakaga ega bo'lish taqozo etiladi. Shu bois dastlab yassi predmetlar rasmini chizish o'rganiladi.

To'rtburchak shaklidagi yassi predmetlar rasmini chizish

To'rtburchak shaklidagi predmetlarning (daftar, konvert, ro'molcha, deraza, o'quvchi portfeli, bayram xati) rasmini chizish uchun ularni to'g'ri joylashtirib olish lozim (14- rasm).

Daftar muqovasi rasmini chizish

Daftar muqovasi rasm chizuvchiga to'g'ri to'rtburchak holda ko'rinadigan qilib qo'yiladi. Uni yaxshilab kuzatib, rasmini chizish uchun rasm daftarini qanday (tik yoki ko'ndalang) qo'yilishini aniqlab, daftarni shu holatga moslashtirib olinadi. Agar naturaning balandligi enidan katta bo'lsa, daftar tik, agar naturaning eni balandligidan keng bo'lsa, daftar ko'ndalang qo'yiladi. Bu ham natura shaklini daftarga joylashtirishni osonlashtiradi. Shundan so'ng natura balandligini chamalab, rasm chiziladigan varaqning yuqori va past tomonidan bir xilda joy qoldirilib, ko'ndalang chiziq chizib olinadi. So'ngra ikki yon tomonidan ham teng joy qoldirib, uni tik chiziq bilan balandlik belgilangan ko'ndalang chiziqlar bilan tutashtiriladi. So'ngra o'rtadan tik chiziq tortib, undan markazni aniqlab, shu markaz asosida daftar muqovasi yuzasidagi yozuvlar o'rnini belgilanadi. Bu albatta natura bo'yicha aniqlanadi va chiziladi. So'ngra natura shtrixlar asosida bo'yaladi. Daftarning o'ziga qarab rasmini qalamda chizish 14-rasmda bosqichlar bo'yicha ko'rsatilgan.

Konvert rasmini chizish

Konvert rasmini chizish uchun ham rasmini chizuvchiga to'g'ri qo'yib, diqqat bilan kuzatib (konvertning balandligi kattami yoki eni), 14- rasmdagidek joylashtirish va bo'yash ishlari bajariladi.

Konvert rasmini chizishda undagi yozuvlar o'rnini belgilash va chiziqlarni, so'zlarni yozish biroz qiyinchilik tug'diradi. Konvert

yuzasining o'ng tomonidan marka uchun kichik to'rtburchak joy qoldiriladi. So'ngra oralari bir xilda to'rtta ko'ndalang chiziq chiziladi, bu chiziqlardan birinchisining boshlanishiga „Qayerga“ so'zi yoziladi, to'rtinchi chiziqning boshlanishiga esa „Kimga“ so'zi yoziladi. Konvertning chap tomondan pastki burchagida indeks uchun joy qoldiriladi. Konvertning uchdan ikki qism yuzasini yuqorida qoldirib, uning ostiga uchta chiziq chiziladi va shu uch chiziqdan birinchisining boshlanishiga „Jo'natuvchining manzili“ deb yozib qo'yiladi. Konvert yuzasidagi xatlar, chiziqlar shtrixlab chiqiladi. Shundan keyingina konvert rasmi tayyor bo'ladi.

Ro'molcha rasmini chizish

Ro'molcha rasmini chizish ham xuddi konvert rasmini chizishdek bajariladi. Ro'molchani biron karton yoki faner yuzasiga tarang qilib tortib qo'yiladi. So'ngra uni daftar yuziga to'g'ri joylashtirib, daftar o'rtasiga 14- rasmdagidek bosqichlar asosida tasvirlash kerak.

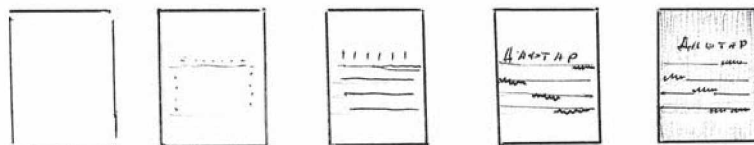

Daftar rasmini chizish



Konvert rasmini chizish

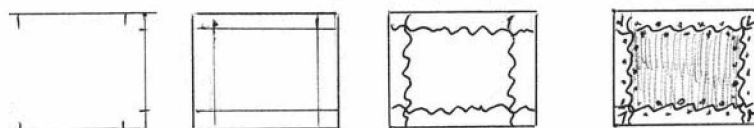

Ro'molcha rasmini chizish

14- rasm.

Turli shakldagi shartli-yassi predmetlar rasmini chizish

To'rtburchak shakldagi yassi predmetlar rasmini chizishni o'rganib olgandan so'nggina turli shakldagi shartli holda qabul qilingan yassi predmetlar rasmini chizish osonroq bo'ladi.

Shartli yassi predmetlar qatoriga bir tomondan qaraganda shu predmet haqida to'la ma'lumot beradigan narsalarni kiritish mumkin. Bunday rasmlarni chizish uchun yaxshi rasm chizadiganlar tanlab olinadi va chizdiriladi.

Bayroqcha rasmini chizish. Bayroqchalar turli shakllarda bo'ladi (15- *a* rasm). Ular ko'pincha to'rtburchak va bir tomoni qirqilgan holda bo'ladi. Ularning rasmini chizish xuddi to'rtburchak shaklidagi predmetlar rasmini chizgandek, daftar yuzasidan uning umumiy balandligi, kengligi aniqlab olinadi. Shundan so'ng rasmda ko'rsatilganidek, uning asosiy elementlari chizib, bo'yaladi.

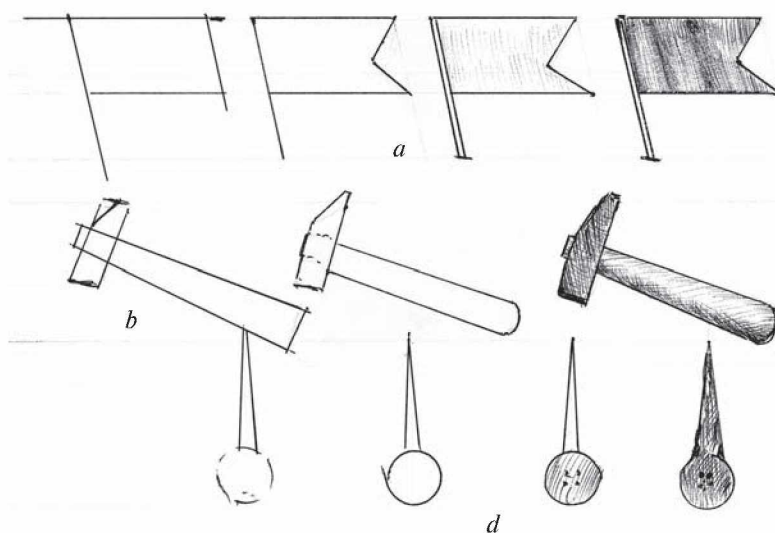

15- *a, b, d* rasmlar.

Bolg'a rasmini chizish. Bolg'a rasmini chizish uchun uni tik holda rasm chizuvchi qarshisiga qo'yiladi. So'ngra daftarni tik holda qo'yib, bolg'aning ko'rinishi bo'yicha rasm daftarining varag'i o'rtasidan tik chiziq chiqarib, yuqoridan va pastdan ma'lum joy qoldirib, bolg'aning umumiy balandligi aniqlab olinadi. So'ngra yuqoridagi 15- *b* rasmda ko'rsatilganidek, bolg'aning metall qismi shakli chizib olinadi va ish rasmdagidek davom ettiriladi. Bolg'a rasmini chizish uni shtrixlab bo'yash bilan yakunlanadi.

Kapgir rasmini chizish. Kapgir ko'rinishi va tuzilishiga ko'ra rasmini chizish ancha qulay predmet hisoblanib, buning uchun uni rasm chizuvchining to'g'risiga osib qo'yiladi. Daftarni tik holatda qo'yib, kapgirning balandligi va uning umumiy kengligi aniqlab olinadi. So'ngra uning doira shaklidagi qismining kengligi va balandligi belgilanadi. Shundan so'ng 15- *d* rasmdagidek bosqichlarda ish davom ettiriladi.

Belkurak, tennis raketkasi, rubob, badminton raketkalari rasmini ham shu tartibda chizish mumkin.

Bolta rasmini chizish. Bolta rasmi ham bolg'a rasmi kabi chiziladi. Faqat uni tik holatda emas, yotiq holatda qo'yib, diqqat bilan kuzatiladi va 16- *a* rasmda tasvirlangan bosqichda rasmi ishlanadi.

Boltaning metall qismi belgilanib, uning dasta qismi alohida e'tibor bilan chiziladi. Chunki, boltaning dasta qismi to'g'ri olinmay, ushlaydigan joyi biroz egilgan holda bo'ladi. Bolta rasmdagidek bo'yaladi.

O'quvchi portfeli rasmini chizish. Siz 16- *b* rasmni yaxshilab kuzating. Unda o'quvchi portfeli rasmini daftar yuziga joylashtirishdan tortib, uni qanday bo'yashgacha ko'rsatib berilgan.

Rasm chizish uchun daftarning yuqori qismidan ma'lum darajada joy (portfel ushlagichi uchun) qoldirib, portfelning asosiy qismi, ya'ni to'rtburchak shakl daftarga rasmda ko'rsatilgandek joylashtiriladi. Portfel shaklining taxminan uchdan bir qismini yuqoridan belgilab, portfel qopqog'i belgilanadi, so'ngra shu qopqog' o'rtasida qulfning o'rni belgilanadi, yuqorida esa ushlagichi chiziladi, so'ngra rasmdagidek bo'yaladi.

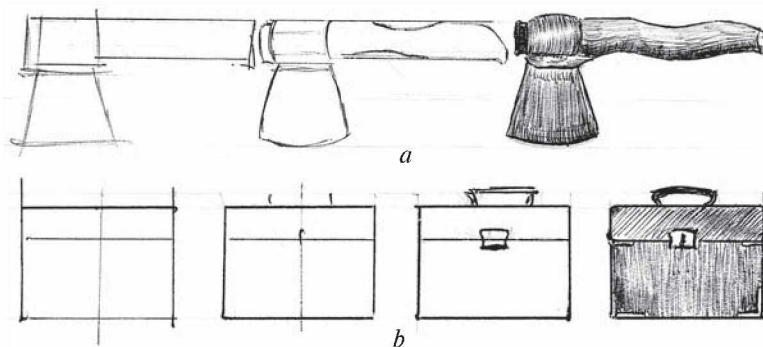

16- *a, b* rasmlar.

Shartli - yassi, hajmsiz tabiat materiallari rasmini chizish (barg, shoxcha, baliq, kapalak, qush va hayvonlar rasmini chizish).

Agar tabiatga e'tibor bilan nazar solsangiz, hamma narsalar biror-bir geometrik shakllardan tashkil topganini yaqqol ko'rasiz. Mana, biz o'simliklarning barglaridan bir plastinkali, ya'ni oddiy barglarni kuzataylik (17- *a* rasm). Ularning ko'pchiligi uchburchak shaklga ega. Shaftoli, anor, olcha, gilos, olma, tol, rayhon kabilarning barglari uchburchaksimon bo'lsa, terak, o'rik, nok, tut barglari uchburchakka o'xshash bo'lsa-da, yumaloqroq bo'lib shakllanadi. Shuningdek, tok, g'o'za, bodring, qovunlarning barglari esa beshburchak va ko'pburchakli shakllarga o'xshash bo'ladi.

Biz barg rasmini chizishda ularga yaqin shakllardan foydalanamiz. Shaftoli, tol barglarini chizish uchun daftar yuziga 17- *b* rasmda ko'rsatilganidek, avval to'rtburchak yasab, undan uchburchak shaklini va undan osongina barg shaklini yasaymiz. So'ngra oddiy qora qalamda bo'yalgach, rasm tayyor bo'ladi.

Qolgan daraxt va o'simliklarning barglari shular asosida geometrik shakllarga moslashtirilgan holda ishlanadi.

Qog'ozdan ishlangan baliq, kapalak, jo'ja, o'rdak, kaptar, tovuq, quyon kabilarning rasmlarini ishlash ham unchalik murakkab emas.

Buning uchun 17- *d* rasmda ko'rsatilganidek, to'rtburchakdan foydalanib, predmetlar ko'rinishi va harakati tasvirining sxematik ifodasini ishlaysiz. Rasmlarga e'tibor bering, hammasining boshlanishi to'rtburchak bilan belgilanib, so'ngra qismlarga bo'linadi.

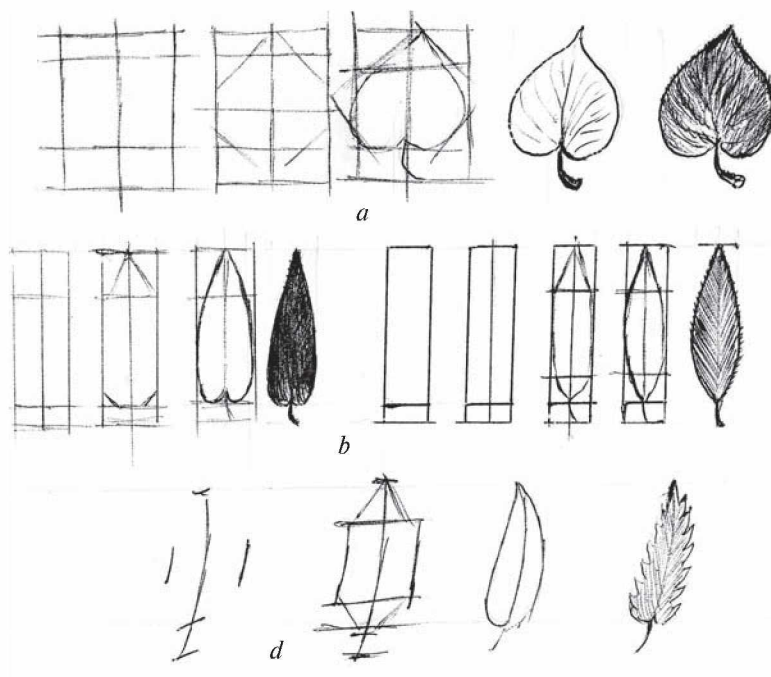

Barglar rasmini chizish.

17- *a, b, d* rasmlar.

Shartli-yassi hajmsiz texnika vositalarining rasmini chizish.

Narsalarni shartli-yassi hajmsiz holda tasvirlash predmetlarni hajmli tasvirlash ko'nikmalarining shakllanishga yordam beradi. Chunki, bunday tasvirlash ustida ishlash, eng avvalo, rasm chizuvchiga narsalarni kuzatish, ularning ko'proq ma'lumot beradigan tomonlarini aniqlashga o'rgatadi. Bu esa elementlarni umumlashtirib, proporsiya va nisbatlarni to'g'ri aniqlab olish imkonini beradi. Ikkinchidan predmetlarni ikki o'lchovda, bir tekislikda ifodalashga o'rgatib, grafik tasvirlashning ayrim o'ziga xos tomonlari bilan tanishtiradi va kelajakda narsalarni uch o'lchovda tasvirlash malakalarini hosil qiladi.

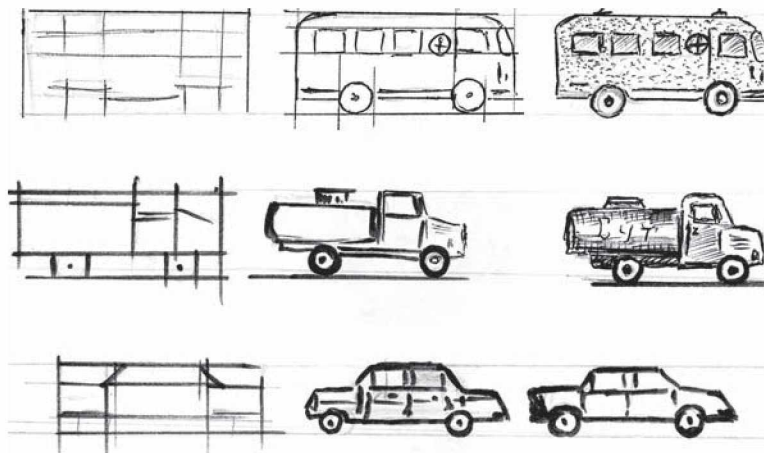

18- rasm. Transport vositalari rasmini chizish.

Agar hozirgi zamon texnika va transport vositalarini kuzat-sangiz, yuk avtomobili, avtobus, sut-mahsulotlari tashuvchi mashinalar, yengil mashinalar, kema va samolyotlarning juda qulay va oson chizilishini ko'rasiz.

Qo'llanmadagi 18- rasmni kuzatganda ma'lum bo'ldiki, unda yuqoridagi transport vositalarining rasmini chizish yo'llari bosqichma-bosqich amalga oshirilgan. Bu rasmlarni chizish unchalik qiyin emas. Chunki ular sxemalar bilan geometrik shakllar asosida tasvirlangan.

Ularining rasmini chizishni o'rganib olganingizdan so'ng, chizish osonroq bo'lgan birorta transport vositasini tanlab, rasmini chizishga kirishing.

2. 2. HAJMLI NARSALARNING O'ZIGA QARAB RASMINI CHIZISH

Hajmli narsalar, ularning shakli va tuzilishi

Tabiatdagi, turmushdagi va amaliyotdagi barcha narsalar muayyan hajmga, miqdorga ega bo'lib, u o'ziga xos shakl, tuzilish va rangni ifodalaydi. Narsalar kub, prizma, piramida, silindr, konus va shar kabi geometrik shaklga ega bo'ladi (19- rasm).

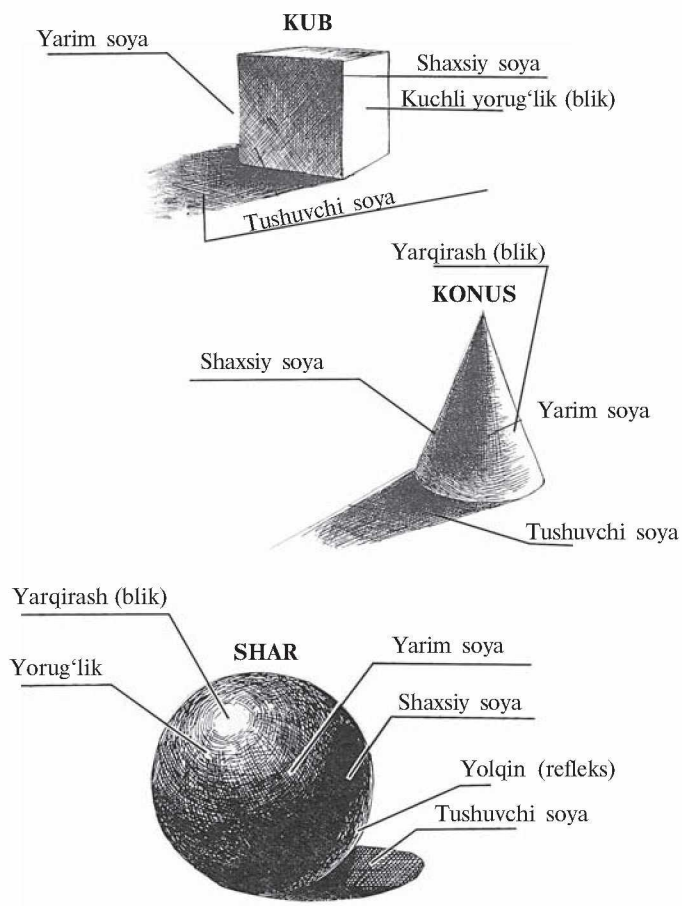

19- rasm. Yorug'-soyalar.

Predmetlarning hajmi ularning uzunligi, eni va balandligini umumlashtiruvchi o'lchov bo'lib, birinchi kub bilan ifodalanadi.

Kub — muntazam olti yoqli geometrik shakl bo'lib, uning 6 ta yoki 12 ta qirrasi, 8 ta uchi, 24 ta to'g'ri burchagi bor. Kubning tomonlari kvadratlardan iborat bo'lib, uning har bir uchida uchtadan

o'zaro perpendikular qirra birlashadi. Kubning barcha tomonlari, qirralari, burchaklari bir-biriga teng bo'lgan geometrik shakldir.

Tabiat va turmushdagi narsalarning aksariyati shakli va tuzilishi jihatidan o'xshash bo'lsa-da, ammo bir-biridan jiddiy farq qiladi. Ularning biri prizma shaklida bo'lsa, biri silindr yoki shar shaklida. Bir predmetning o'zi ham bir necha geometrik shaklga ega bo'lishi mumkin.

Bunda narsalar va buyumlarning qaysi geometrik shaklga mosligi, ularning ko'rinishi, rangi va holatlari alohida tahlil etiladi. Chunki, narsalarning shakli va tuzilishi, shuningdek, rangi natural holatdagsidan farq qiladi. Agar e'tibor bergan bo'lsangiz, tabiatdagi narsalar va buyumlar sizdan uzoqlashgan sari boshqacharoq shaklda, tuzilishda, rangda ko'rinadi. Narsalar va buyumlardagi o'z shakli, tuzilishi va rangini, uning ko'rinishidagi shakli va rangi jihatdan farqlanishini „Perspektiva“ fani o'rganadi.

2. 3. PERSPEKTIVA HAQIDA UMUMIY MA'LUMOT

Perspektiva — tasviriy san'atning ilmiy asosi, uning grammatikasi deyish mumkin. Chunki, perspektiva qoidasiga amal qilinmay ishlangan har qanday asardagi narsalar tasviri, voqea-hodisalarning ifodasi haqida to'g'ri va to'la tasavvur bera olmaydi, emotsional holat yarata olmaydi. Umuman perspektivasiz tasviriy san'at asarlaridagi narsalar, voqea-hodisalar „jonlanmaydi“, u qandaydir quruq, harakatsiz, oddiy surat bo'lib qoladi. Shu boisdan ham rasm chizishga kirishishdan avval rasm chizishning ilmiy asosi — perspektiva haqida ma'lumotga ega bo'lish.

Perspektiva — fransuzcha so'z bo'lib, „uzoqqa qarash“ yoki yunoncha „to'g'ri, ravshan ko'ryapman“ degan ma'noni bildiradi.

Perspektiva haqidagi boshlang'ich ma'lumotlar bundan 2500 yillar muqaddam ma'lum bo'lsa-da, uning bir qator nazariy asoslarini va uning tasviriy san'atda qo'llanishi haqidagi asosiy nazariy ko'rsatmalarni Uyg'onish davrining buyuk rassomi, Leonardo da Vinchi (1452—1519) yaratib berdi. U o'zining ilmiy va amaliy qarashlarida perspektivaning uch holatini: predmetlarning uzoqlashishi bilan bir to'g'ri chiziq bo'ylab kichrayishi,

ya'ni chiziqli perspektivaning hosil bo'lishini; narsalar uzoqlashishi bilan kuzatuvchi va narsa orasidagi havo qatlamining qalinlashishi va buning natijasida narsa rangining o'zgarishini; uchinchidan, narsalarning kuzatuvchidan uzoqlashishi bilan ularning sirti, qirradi, ya'ni shakl chegarasida o'zgarish sodir bo'lishi va unda qirralarning xiralashib ko'rinishini asoslab berdi.

Bizning davrimizgacha ko'plab olim, rassomlar perspektiva haqida risolalar yaratdilar. Ularda perspektivaning turli qoidalari, holatlar o'z ifodasini topdi. Bugungi rassom, talaba, me'mor, haykaltaroshlar bu qoidalardan to'la foydalanib, chuqur mazmunli san'at asarlarini yaratmoqdalar.

Perspektiva ilmiy asosda quyidagicha tasniflanadi:

1. Kuzatish perspektivasida narsalar tasviri qanday ko'rinsa, xuddi shunday ifodalanadi. Ya'ni narsaning kuzatuvchiga yaqin turgan qirrasidan uzoqdagisi kichrayib ko'rinadi, shakl chegarasi ham xiraroq ko'rinadi.

2. Fazoviy perspektivada narsalar kuzatuvchidan uzoqlashgan sari ularning sirt chegaralari xiralashadi, rangi o'zgarib ko'rinadi. Bu yorug'-soyalarga ham bog'liq bo'ladi (20- rasm).

3. Geometrik perspektivada narsalar tasvirini yasashning ilmiy asosi yaratiladi. Chunki, geometrik perspektivada rasmi ishlanadigan predmet sirti qaysi bir geometrik shaklga egaligiga ko'ra bir necha turlarga bo'linadi va shu turiga qarab, perspektiva qoidasiga amal qilinadi.

4. Chiziqli perspektivaga silindrik perspektiva, qubbali perspektiva, relyef, teatr, me'moriy perspektiva kabilar kiradi. Bularning har biri o'z o'rnida narsalarning geometrik shakliga ko'ra qo'llanadi.

5. Kinoperspektiva va aeroperspektiva harakatdagi narsalar tasviri perspektivasi va predmetlarning gorizontal usulda yoki havodan ko'rinishi perspektivasini yaratishda keng qo'llaniladi.

Rasm chizuvchi kuzatayotgan obyekt yoki narsa, undagi kuzatuvchining ko'z qarashidagi to'g'ri chiziq — ufq chizig'ini, kuzatish nuqtasi yoki ko'rishning markaziy tutash nuqtasini, tasvir tushiriladigan tekislikni yaxshi bilishi va ularning o'rinlarini to'g'ri belgilashi lozim.

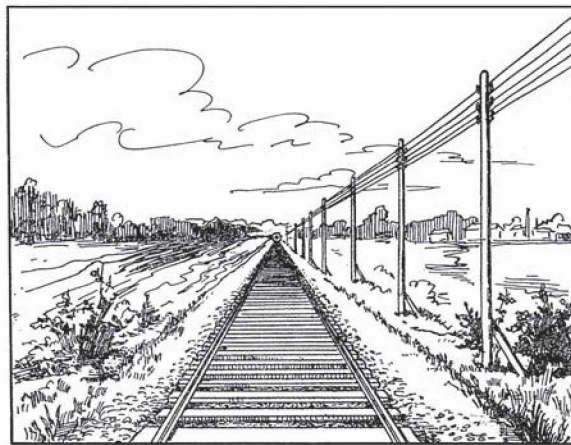
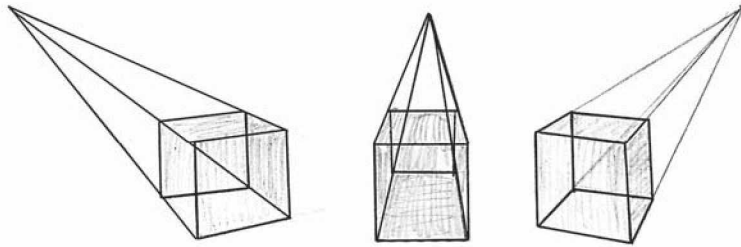
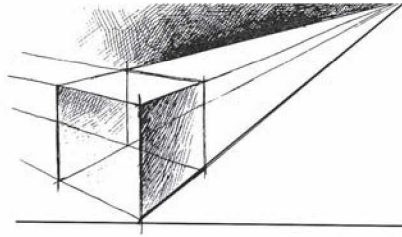

20- rasm. Perspektiva.

Obyekt — rasmi chiziladigan joy yoki narsa (predmet) dan iborat bo'ladi. *Ufq chizig'i* — kuzatuvchining o'z bo'yiga nisbatan ko'zining to'g'risidan o'tgan, ko'z balandligidagi shartli chiziqdir (20- rasm). Bu chiziqning usti va ostidagi tekislik ufq tekisligi bo'ladi.

Surat tekisligiga perpendikular — tik bo'lgan to'g'ri chiziqlar ufq chizig'ida birlashib, markazning tutash nuqtasini tashkil etadi. Perspektiva qoidalarini bilish va unga amal qilish uchun odam ko'zi orqali, uning kuzatish davridagi ayrim holatlardan xabardor bo'lishi lozim. Chunki, narsalar va obyektlarni to'g'ri kuzatish va idrok etish uchun, uning tasvirini maqsadga muvofiq holda yaratish kuzatuvchining ko'z va ko'rish qobiliyatiga bog'liqdir. Chunki, odam ko'zi tuzilishining fiziologik xususiyatiga ko'ra ko'rilayotgan maydonning kengayib borishi va uzoqlashuvi natijasida predmetlarning kichrayib va xiralashib ko'rinish hodisasi yuz beradi.

Ko'z ma'lum masofada turgan narsani to'liq, tiniq, o'z balandligi va enini real holda ifoda etadi. Bu nuqta ko'rishning eng aniq nuqtasi va idrok etish maydonidir. Narsalar ko'zga nisbatan shu nuqtadan uzoqlashsa ham, unga yaqinlashsa ham, narsani ko'rinish holati o'zgaradi. Ammo bu maydon va nuqtani ko'zga nisbatan uzoq-yaqin bo'lishi ko'rish a'zolarining ishlash faoliyatiga bog'liqdir. Ayrim kishilar yaqinroqdagi narsalarni, ayrimlar esa uzoqroqdagi narsalarni yaxshi ko'radilar. Shu boisdan aytish mumkinki, odamlarning ko'rish nuqtasi va idrok etish maydoni turlicha uzoqlikda va kenglikda belgilanadi. Ana shu qonuniyatga ko'ra kuzatuvchidan uzoqlashayotgan narsalar albatta kichrayib, ularning sirt qirralari yoki shakl chegaralari xiralashib, ranglari umumlasha boshlaydi. Bu esa perspektiva qoidalarini ifoda etadi. Xullas, rasm chizishda eng muhimi *ufq chizig'ini, ko'rishning markaziy nuqtasini, ko'rish zonalarini va undagi eng yaxshi ko'rish maydoni, o'rtacha ko'rish maydoni va xira ko'rish maydonlarini to'g'ri aniqlab olishdir.*

Rasm chizishda natura va obyektga tushayotgan yorug'-soyalariga ham e'tibor berish zarur. Chunki turmushda, tabiatda va kundalik faoliyatimizda shunday narsa-predmetlar uchraydiki,

ularning shakli va kompozitsiyasi faqat yorug'-soyalarning to'g'ri topilishi bilangina chiqadi. Rasm chizishni o'rganishda esa yorug'-soyaning to'g'ri aniqlanishi chizilayotgan rasmning muvaffaqiyatli chiqishida bosh omil hisoblanadi. Chunki, rasmi chiziladigan narsaning albatta bir tomoni yorug', ikkinchi tomoni qorong'i-roq bo'ladi yoki soya tushadi.

Narsa va obyektlardagi yorug'likning tushishi va uning kuchliligi yorug'lik berayotgan manba kuchiga (quyosh, projektor, reflektor) bog'liqdir. Bu yorug'lik kuchiga ko'ra yorug' va soyalar ham kuchli va kuchsiz bo'ladi. Naturaga beriladigan yorug'lik va soyalar tabiiy quyosh nuri hamda sun'iy reflektor (safed va projektorlar vositasida) bo'lishi mumkin. Bu yorug' va soyalar, asosan, qalamtasvir ishlarida alohida ahamiyat kasb etadi. Uning yordamida natura va obyektlarning tasvirini aniq, real, natural holda ifodalashga erishiladi.

Naturaga tushayotgan yorug'lik kuchli bo'lsa, naturadagi yorug'-soyalar ham aniq, kuchli, ajralish chegaralari tiniq bo'ladi. Ana shu yorug'-soyalarning kuchiga ko'ra naturada yorug'-soyalarning yarqirovchi maydon (blik), yorug' joy, shu'la tushuvchi o'rin, soya, yarimsoya kabi bir necha holatlari sodir bo'ladi. Soyalarning o'zi ikki xil — shaxsiy va tushuvchi soyalardan iboratdir. Bular haqida rasm chizuvchi to'liq ma'lumotga ega bo'lishi kerak (19- rasm).

Yorug'lik — tabiiy yoki sun'iy nur manbayidan tushayotgan yorug'lik maydonidir.

Soya — yorug'lik maydoniga qarama-qarshi, teskari joylashgan yuzadir.

Blik. Eng kuchli yorug'lik maydoni yarqirash, yaltirash (blik) deyiladi.

Yarim soya. Yorug'lik bilan soya orasidagi kuchsiz yorug'lik va kuchsiz soya *yarim soya* deyiladi.

Shaxsiy soya — naturaning o'zidagi soya.

Tushuvchi soya — naturadan tashqaridagi, ya'ni bir narsaning to'silishi natijasida soyasining boshqa tomonga tushishidir.

Refleks. Naturadagi soyaga tushayotgan aks-shu'la — *refleks* deyiladi.

Yorug' -soyalar rasmi chiziladigan narsalarning sirt tuzilishiga bog'liq holda tashkil topadi va shakllanadi. Ma'lumki, tushayotgan yorug'likning manbayiga qarab (tabiiy va sun'iy) nur yo'nalishi-ning yo'li turlicha bo'ladi. Demak, yorug'lik qay holatda tushishi va uning nur yo'llarining yo'nalishiga qarashdan ko'ra, natura va obyektidagi yorug' -soyalarning ko'rinishiga qarab, rasm chizish maqsadga muvofiqdir. Chunki rasm chizayotganda tushayotgan nur manbayining o'rni o'zgarib qolishi ham mumkin.

Yorug' va soyalar perspektiva qonuniga ko'ra ham o'zgaradi. Yorug'lik kuchi yuqori bo'lsa, tushayotgan soya qisqa bo'ladi, yorug'lik kuchi past bo'lsa, soya uzayibroq ko'rinadi, soya va yorug'lik o'rtasidagi ajralish chegarasi ham xiraroq bo'ladi. Soyalarning yorug'lik manbayiga yaqin qismi to'q bo'lib, uzoqlashgan sari esa ocharib boradi.

Rasm chizishda ko'rish maydoniga ko'ra ham yorug' -soyalar farqlanadi. Eng yaxshi ko'rish maydonidagi yorug' -soyalar aniq, tiniq ko'rinadi, o'rtacha ko'rish maydoni o'rtacha, xira ko'rish maydonidagi yorug' -soyalar esa xiraroq bo'ladi. Bularning hammasi rasm chizuvchiga perspektiva qonunlari asosidagi ko'rinishda bo'ladi va shunday tasvirlashga to'g'ri keladi.

Xullas, perspektiva qonunlari rasm chizuvchiga kuzatish va ko'rish faoliyatini narsalarning uzoqlashuvi va chetlashuvi asosida yorug' -soyalar hodisasini perspektiva qonunlariga bo'ysindirgan holda idrok etish imkoniyatini yaratadi va uni tasvirlashni shu qonuniyatlar asosida amalga oshirishni ta'minlashga imkon beradi.

Ma'lumki, hajmli narsalarga tushayotgan yorug' -soyalar bu narsalarning sirt tuzilishiga — shakli, tuzilishi va rangiga bog'liq bo'ladi. Prizmatik shaklga ega bo'lgan predmetlarda yorug' -soyalardagi o'zgarish keskinlik bilan ro'y bersa, silindrik va shar shaklidagi predmetlarda esa asta-sekinlik bilan o'tiladi. Bunday o'zgarishni rasm chizuvchi natura va obyektlarni sinchiklab kuzatishi asosida o'rganib boradi. Ularni shu kuzatuvlar asosida tasvirlash mashqlari vositasida malaka hosil qiladi. Bu o'rinda albatta o'qituvchining tushunchalari va ko'rsatmalari qo'l keladi.

Rasm chizishni albatta prizmatik shakldagi predmetlardan boshlash maqsadga muvofiq ekanligini ta'kidlab o'tamiz. Chunki, prizmatik predmetlar rasmini chizish, ayniqsa, rasm chizishni endi o'rganayotganlar uchun bir qator qulayliklar yaratadi. Chunki, prizmatik shakldagi predmetlar rasm chizuvchiga, eng avvalo, perspektiva qonunlarini, so'ngra yorug'-soyalarni, ulardagi o'zgarishlarni tezroq payqab olish imkonini beradi.

Prizmatik shakllar hajmli predmetlarni o'rganish va idrok etishda qulaylik yaratgan holda bu ishni kub rasmini chizishdan boshlashni tavsiya etadi.

2.4. GEOMETRIK SHAKLLAR RASMINI CHIZISH

Kubning o'ziga qarab rasmini chizish

Kub — barcha tomonlari, qirralari va burchaklari bir-biriga teng bo'lgan geometrik shakldir (21- rasm). Kub rasmini birinchi marotaba chizishga kirishilganda albatta rasm chizuvchiga burchak ko'rinishga ega bo'lgan holda qo'yiladi. Chunki, frontal holda qo'yilgan kub rasm chizuvchiga aniq ma'lumot bermaydi. Burchak holda qo'yilishi esa, kubning uchta (ikki yoni va usti) tomonini ko'rish imkonini beradi. Tomonlarning ko'rinishi perspektiva hodisalarini ham anchagina yaxshi ko'rsatadi. Shuningdek, kub kuzatuvchining ko'rish gorizonti — ufq chizig'idan pastga, ya'ni kubning ustki tomoni ko'rinadigan holda qo'yiladi.

Kub rasmini chizish — uning umumiy balandligi va enini aniqlab olish bilan boshlanadi va uni 21- rasmdagidek davom ettiriladi. Rasmga e'tibor bering, kubning umumiy balandligi va enini topib olgach, kubning sizga eng yaqin turgan qirrasidan ostki burchagini belgilash, undan tik chiziq o'tkazish, bu chiziq asosida shu qirra balandligini, undan so'ng kubning ikki yondagi ostki va ular asosida yuqori burchaklarni topib, ularni tik chiziq-lar vositasida birlashtirish, so'ngra yuqoridagi burchaklarini topish, ularni bir-biri bilan birlashtirish lozim bo'ladi. Bu birlashtirishda albatta perspektiva holatlari va hodisalari nazarda tuti-

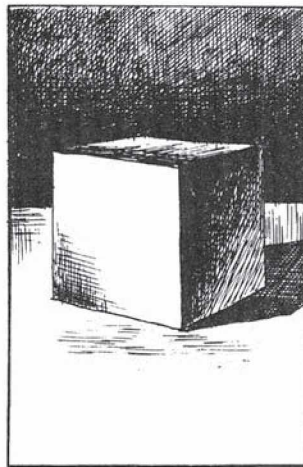
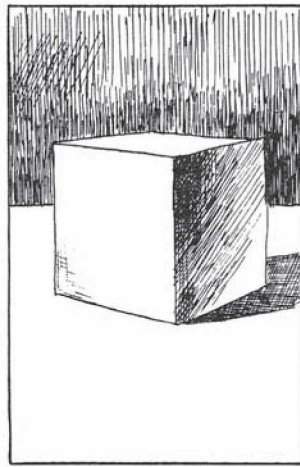
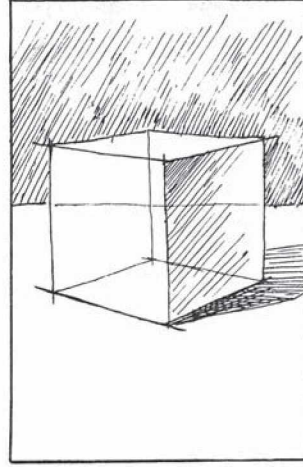
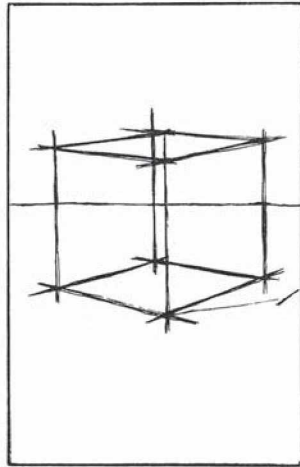

21- rasm. Geometrik shakllar rasmini chizish.

ladi. Rasm chizuvchiga eng yaqin qirra, eng uzun yoki eng baland, undan uzoqlashgan har bir qirra va yuza esa qisqarib boraveradi. Buni 21- rasmdagi tasvirlardan yaqqol kuzatishingiz mumkin. Kubni bo'yash turli material bilan va usullarda bajariladi.

Prizmatik shakldagi predmetlarning rasmini chizish

Kub rasmini chizishni o'rganish bilan siz juda ko'p to'rtburchak va ayrim prizmatik predmetlar rasmini chizishning asosiy yo'llari va qoidalari bilan tanishib oldingiz. Endi prizmatik shakldagi predmetlar rasmini chizishni o'rganish bo'yicha ilmiy va amaliy yo'llarni ko'rib o'tamiz.

Ma'lumki, prizmatik shakldagi predmetlar to'rt burchakli geometrik shakldan tortib, besh, olti, sakkiz qirrali geometrik shakllar, chamadon, konfet, pecheniy, gugurt, sigaret, sovun, o'yinchoq qutichalari, radio, televizor, soat, javon va turli ro'zg'or buyumlari, uy va binolar, konteyner va katta hajmdagi qutilar, poyezd vagonlari, avtomobil hamda ayrim transport vositalarining yuk tashish qismlari kabilardan iborat bo'ladi.

Bu predmetlarning shakllari va tashqi ko'rinishlaridagi asosiy elementlar bir-biriga ancha yaqin va ular bir umumiylikka bo'y-sundiriladi. Bu umumiylik ular shaklidagi o'ziga xos birlikni tashkil etib, bu birlik ularning rasmini ishlashda yagona uslubni talab qiladi. Bu uslub, prizmatik shakldagi predmetlar shaklini ishlashda ikki asosning bir-biriga mos kelishi va qolgan tomonlarning turlicha ko'rinish, turlicha shakl va o'xshatishlarga ega bo'lgan holda tasvirlanishidir. Prizmatik shakldagi narsalarning rasmini chizish va natura kompozitsiyasini tuzishda perspektiva qoidalari muhim rol o'ynaydi.

Prizmatik predmetlar rasmini chizish, kub rasmini chizish kabi amalga oshiriladi. Predmetning umumiy balandligi topiladi va uni belgilab olib, umumiy eni, ya'ni kengligi topiladi. So'ngra predmetning tashqi tomonidagi asosiy va ikkinchi darajali belgilarning o'rni tasvirlanadi.

Siz mustaqil holda, eng avvalo, to'rt qirrali, olti qirrali prizmatik shakllar va predmetlarning rasmini kitobingizdagi rasm chizish uslublaridan foydalanib chizishga harakat qiling. So'ngra shunday predmetlardan tanlab, ularni o'zingizga qulay tarzda qo'yib, rasmini chizing. Siz otli qirrali prizmatik shaklni chizishga e'tibor bering. Bu sizni silindr shaklidagi predmetlar rasmini chizishga tayyorlaydi.

Silindr va konus shaklidagi predmetlar rasmini chizish

Siz prizmatik shakldagi narsalar rasmini chizish ustida olib borgan mashqlaringiz asosida bir necha xildagi hajmli predmetlar rasmini chizishni o'rganib oldingiz. Bu mashqlar asosida, ya'ni ko'p yoqli prizmalar rasmini chizish jarayonida narsalarning sirtini burish bo'yicha biroz bo'lsa-da, malakaga ega bo'ldingiz. Endi sirtlar burilgan, lekin bu burilish qirralar asosida emas, balki tekis holatda burilishga ega bo'lgan sirtlardan iborat bo'lgan predmetlar (krujkalar, kastrulkalar, chelaklar, qahvaqaynatgich, vaza (ko'za)lar, kosa, stakan, quvurlar kabi) bilan tanishib chiqamiz. Ularning shakllari silindr va kesik konus kabi geometrik shakllarga ega bo'ladi.

Rasmlardan ko'rinib turibdiki, silindr shaklidagi predmetlar ikki — ustki va ostki asosga ega bo'lgan geometrik shaklga o'xshash holda bo'lib, bu shakllar uning asosini tashkil etadi. Shu boisdan bunday predmetlarning rasmini chizishdan oldin silindr, konus va kesik konus shaklining rasmini chizishni o'rganib olish foydalidir.

Silindr rasmini chizish. Silindrning shakli ko'p yoqli prizмага o'xshash bo'lganligi uchun ham uning rasmini chizish geometrik shakllarni chizish kabi bajariladi. Avval silindrning umumiy balandligi va eni, so'ngra, ustki va ostki asosining perspektiv ko'rinishi topiladi. Silindrning chiziqli tasviri hosil bo'lgach, kontur chiziqlarni o'chirib, yorug'-soyalar asosida bo'yaladi. Silindrni bo'yashdagi shtrixlar xuddi ko'pyoqli prizmani bo'yash uslubidagidek olib boriladi.

Konus va kesik konus rasmini chizish. Ma'lumki, konusda bitta asos, kesik konusda esa ikkita asos bo'ladi.

Ko'rinib turibdiki, bu ikki shaklning ko'rinishi bir-biridan farq qiladi.

Konus va kesik konusning rasmini chizish uchun avval umumiy balandligi va enini topib, so'ngra ularni ostki va ustki asoslari yoki konus uchi topiladi.

Konus va kesik konus shaklidagi predmetlar rasmini chizish mashqlari kosmik raketa, voronka, qahvaqaynatgich, chelak, stakan, kosa kabi predmetlarning rasmlarini chizish asosida amalga oshiriladi.

Shar va sharsimon predmetlar rasmini chizish

Kundalik hayotimizda va turmushimizda ko'p ishlatiladigan narsalar, ya'ni sport yadrosi, bolalar koptogi, futbol to'pi, baliq akvariumi, globus, choynak, anor, handalak, apelsin, limon, tarvuz, olma, pomidor, gilos kabi meva va predmetlar shar shaklida bo'ladi.

Shar esa barcha tomonlardan qaralsa bir xilda ko'rinadigan aylana sirtga ega bo'lgan geometrik shakldir. Shar, doira, aylana tushunchalari biri-birining asosida yuzaga kelsa-da, bir-biridan mutlaqo farq qiladi. Shar hajmga ega, doira tekis yuzaga ega, aylana esa hajmga ham, yuzaga ham ega bo'lmagan geometrik shakldir.

Shar rasmini chizish uchun uning balandligi va enini belgilab, doira chiziladi, so'ngra natura uchun qo'yilgan sharga tushayotgan yorug'lik va bu yorug'lik asosida hosil bo'lgan soyalar vositasida sharning hajmi topiladi. Rasmda ko'rsatilgan shardagi eng yorug' — yaltirab turgan o'rin (blik) bo'yalmay, soyalar bo'yab chiqiladi. So'ngra sharning o'rni va undan tushayotgan soyalar ham aniqlanib, mayda shtrixlar yordamida ko'rsatiladi.

Shar va shar shaklidagi narsalar rasmini chizish ko'nikmalarini mustahkamlash uchun choynak, anor, tarvuz, futbol to'pi kabi predmetlar rasmini chizishni mashq qiling.

Murakkab (aralash) shakldagi predmetlar ramini chizish

Ma'lumki, tabiatda, turmushda, ishlab chiqarishda uchraydigan juda ko'p predmetlar turlicha geometrik shakllardan tashkil topadi.

Masalan, bidon, ko'za, obdasta, grafin, xumcha, daraxtlar, qushlar, hayvonlar, odam va uning tana a'zolari, ishlab chiqarish vositalarining hammasi turlicha geometrik shaklga ega bo'lgan predmetlardir. Ulardan har birining rasmini chizish uchun, albatta barcha geometrik shakllar rasmini chizish malakasiga ega bo'lish lozim. Shu boisdan bunday predmetlar rasmini chizishni geometrik shakllar naturmorti (to'plami) rasmini chizishdan boshlash maqsadga muvofiqdir.

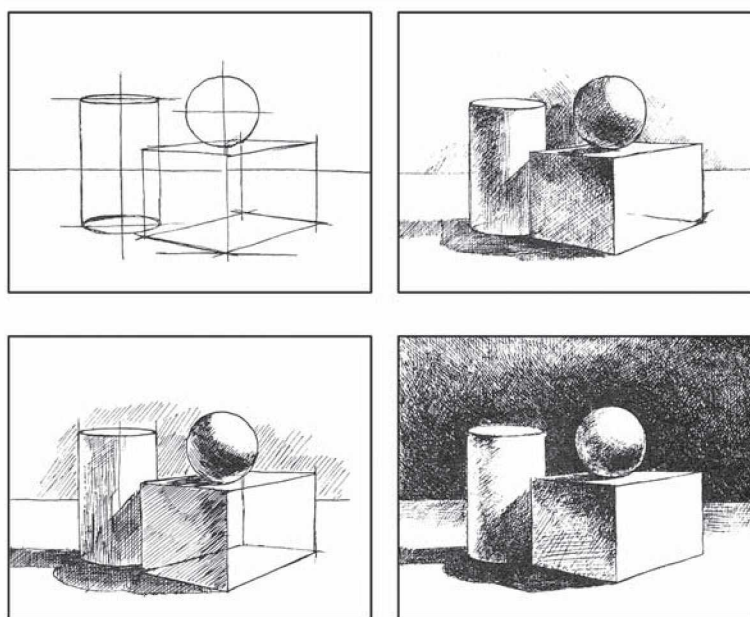

22- rasm. Geometrik shakllar naturmorti rasmini chizish.

Geometrik shakllar rasmini alohida-alohida chizish oldingi mashg'ulotlarda o'rganilgan. Ularning to'plami rasmini chizish esa 22- rasmda ko'rsatilgan.

Bidonning tuzilishi silindr, konus, yana silindr, ellips kabi shakllardan iborat bo'lib, uning rasmini chizish o'rgatilgandek amalga oshiriladi.

Xumcha, grek vazasi, ko'za, stol lampasi rasmlarini chizib, o'z malakangizni oshirishingiz mumkin (23- rasm).



23- rasm. Shar shaklidagi predmetlar naturmorti rasmini chizish.

2.5. GAZLAMANING BUKLANGAN HOLATINI TASVIRLASH

Rasmi ishlanadigan narsalarning shakli, tuzilishi, rangi va yorug‘-soylarini to‘g‘ri, aniq, real holatda tasvirlamoq uchun albatta rasmi ishlanadigan narsalarning tagi va orqa tomonida ularning o‘ziga mos holdagi, rangdagi tekislik bo‘lishi lozim. Bu tasvirlanadigan narsalarning *foni* deyiladi.

Tasviriy san’atda fon deganda rasmi ishlanadigan narsalarning orqa tomonidagi tekisligi tushuniladi (24- rasm).

Tasvirdagi predmetlar va obyektlarning qiziqarli bo‘lishi, naturaning shakli, tuzilishi, shuningdek, rang va holatining aniq, real, jonli, ko‘rinarli chiqishi uchun natura hamda obyekt uchun tanlanadigan fon materiali va uning rangi tasviriy san’atda muhim ahamiyatga ega.

Shu boisdan, rasm chizishni o‘rgana boshlagan yosh rassom albatta natura va obyekt foniga e‘tibor berishi lozim. Bu bo‘lajak rassom uchun kelajakda fondan mahorat bilan foydalanish imkonini beradi.

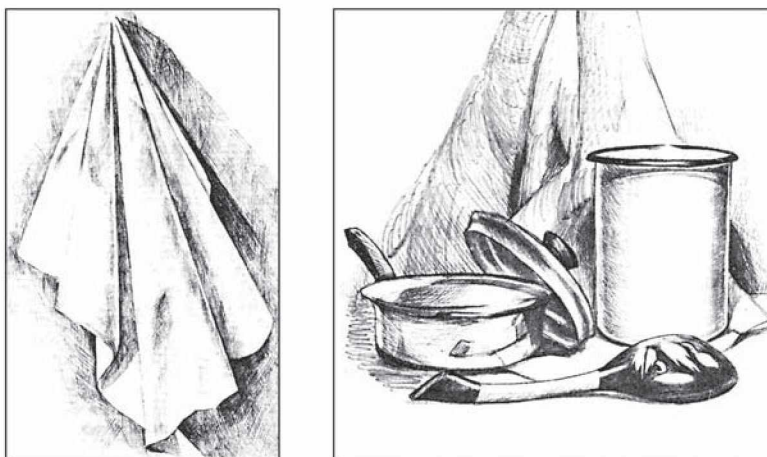

24- rasm. Buklangan materialni tasvirlash.

Fon naturaning shakli, katta-kichikligi, rangi va turish holatiga ko'ra tanlanadi. Fon natura rangidan ajralib turishi lozim.

Shu boisdan fon uchun ishlatiladigan materiallarni turli holatlarda tasvirlashni o'rganib olish maqsadga muvofiqdir. Bu mashqni ham juda oddiy holatlardan boshlash lozim. Fon materialini tasvirlash buklanmagan bo'zni tik va yotiq holda shtrixlashdan boshlanadi.

Mashqlar qalamda akvarelda va moybo'yoqlarda bajariladi.

Auditoriya mashg'ulotida esa o'qituvchining ko'rsatmasi bo'yicha berilgan vazifalar asosida mashqlar o'tkaziladi.

2.6. TABIAT MATERIALLARINING RASMINI CHIZISH

Tabiat o'zining ko'kalamzor bog'-rog'lari, rang-barang o'simliklari, qush va hayvonlar olami, tog', adir, daryolari bilan beqiyos go'zalliklar dunyosiga ega.

Inson esa ularni o'z mehnati, ilm-u san'ati bilan yanada ko'rkam, yanada jozibaliroq bo'lishi uchun harakat qiladi.

Tabiat va uning go'zalligini, shoirlar, rassomlar, kompozitorlar o'z asarlarida madh etadilar. Tabiat go'zalligi har bir ijodkorga ilhom baxsh etadi. Shu boisdan ham rasm chizishni o'rganishga kirishayotgan kishi tabiat manzaralari rasmini chizish ko'nikmalariga ega bo'lishi lozim. Chunki, tabiat rassom uchun tasvirlashning asosiy manbasi bo'ladi. Unda o'simliklar, daraxtlar, tog'-tosh, dara, qoyalar, bog'-u rog'lar, uy-hovlilar, paxtazor, bug'doyzor, o'rmon, daryo, ko'l va havzalar rasmini chizish mashqlari tabiat manzaralari rasmini chizishning dastlabki qadamlari bo'ladi. Shu boisdan qo'llanmada tabiatning qator elementlari tasvirini yaratish bo'yicha mashqlarga nazariy va amaliy yo'llanmalar beriladi.

O't-o'lanlar va daraxtlar rasmini chizish

O't-o'lanlarni asosan barg, novda-shoxlar tashkil etadi. Shuning uchun eng avval barg va novdalar rasmini chizish ko'nikmalarini egallash darkor. Buning uchun biron o'simlik yoki daraxt

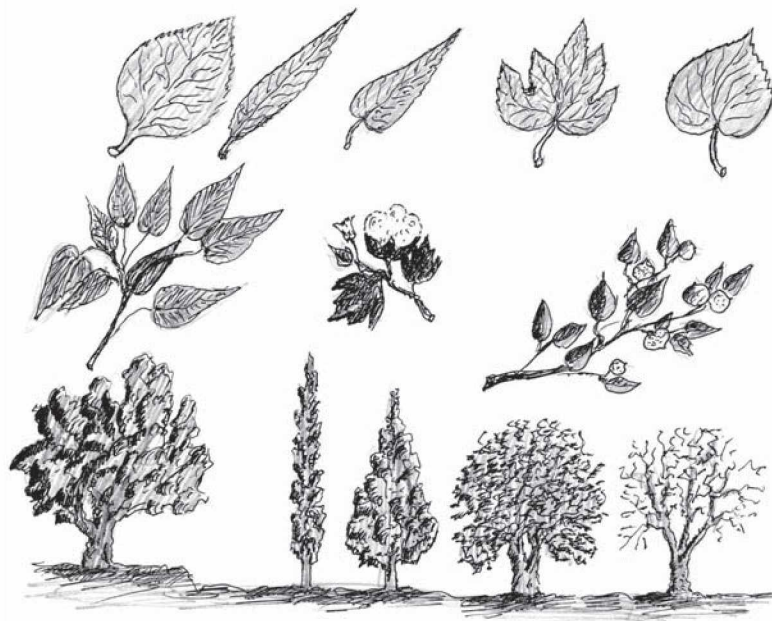

25- rasm.

novdasini olib, uning avval bargini, so'ngra novdasini chizish mashq qilinadi. Bu yerda barglarning bir-biridan farqi, ularning novdaga qay tarzda (parallel yoki ketma-ket) joylashishiga e'tibor beriladi (25- rasm).

Qush va hayvonlar rasmini chizish

Yer yuzidagi qushlar olami, hayvonot dunyosi tabiatga o'ziga xos go'zallik baxsh etadi. Qushlarning tashqi ko'rinishi, shakli, pat-parlari, ranglarining turli-tumanligi kishi e'tiborini o'ziga jalb etadi.

Rasm chizuvchi tabiatga mehr bilan boqar ekan, undagi o't-o'lanlar, daraxtlar bilan birga, uzoq-uzoqlarda o'tlab yurgan sigir, buzoq, qo'zilar, telefon simlarida tizilib o'tirgan qaldir-

g'ochlar, samoviy ko'kda aylanayotgan qarchig'ay-u, laylaklar yoki daraxt shoxida qag'illayotgan olahakkalarni ko'rish qanchalik xush yoqsa, ularning rasmini chizish ham shunchalik zavqli bo'ladi. Ularning rasmini chizish uchun esa qobiliyat, iste'dod, mashq va amaliy tajribalar zarur bo'ladi.

Shu boisdan qush va hayvonlar rasmini chizish malakalarini shakllantirish ustida alohida-alohida to'xtab o'tamiz.

Qush rasmini chizish

Qushlar gavdasi pat-parlar bilan qoplangan, oldingi oyoqlari qanotga aylangan va uchishga moslashgan, issiqqonli, umurtqali hayvonlar turiga mansubdir. Qushlarning oyoqlari daraxtlarda turish, yerda yurishga yaxshi moslashgan bo'ladi.

Qushlarning tashqi ko'rinishi xilma-xildir. Bu tuzilish ularning yashash sharoitiga bog'liq holda shakllanadi. Patlarining rangi ham, xatti-harakatlari ham yashash sharoitiga, tevarak-atrof muhitiga bog'liqdir.

Qushlar rasmini chizish biroz murakkabroq. Shu boisdan ularni tasvirlashni yon tomondan boshlash ma'quldir. Yon tomondan qarab, avval uning gavdasi, so'ngra bo'yni, boshi, dumi va oyog'i chiziladi.

Rasm chizuvchi avvalambor qushning turish holatini yaxshilab kuzatib, shu ko'rinish bo'yicha kontur chiziqlar chizib oladi. So'ngra gavda ko'rinishini tuxum shaklida chizib oladi, boshi va dumini esa kontur chiziqlarda belgilab oladi. Naturaga tez-tez qarab, qushning to'la shakli va asosiy belgilari chiziladi. So'ngra unga tushayotgan yorug'-soyalar asosida, mayda shtrixlar vositasida to'la tasvir yaratiladi. Rasm chizish mashqini 26- rasmdan foydalangan holda olib borishingiz mumkin.

Muayyan ko'nikmaga ega bo'lgach, kitobni yopib qo'yib, natura bo'yicha (qushlarning qotirilgan nusxasi) yoki tirik tovuq, kaptar, olahakka, qaldirg'och, o'rdak kabilarning o'ziga qarab rasmini chizishga urinib ko'ring.

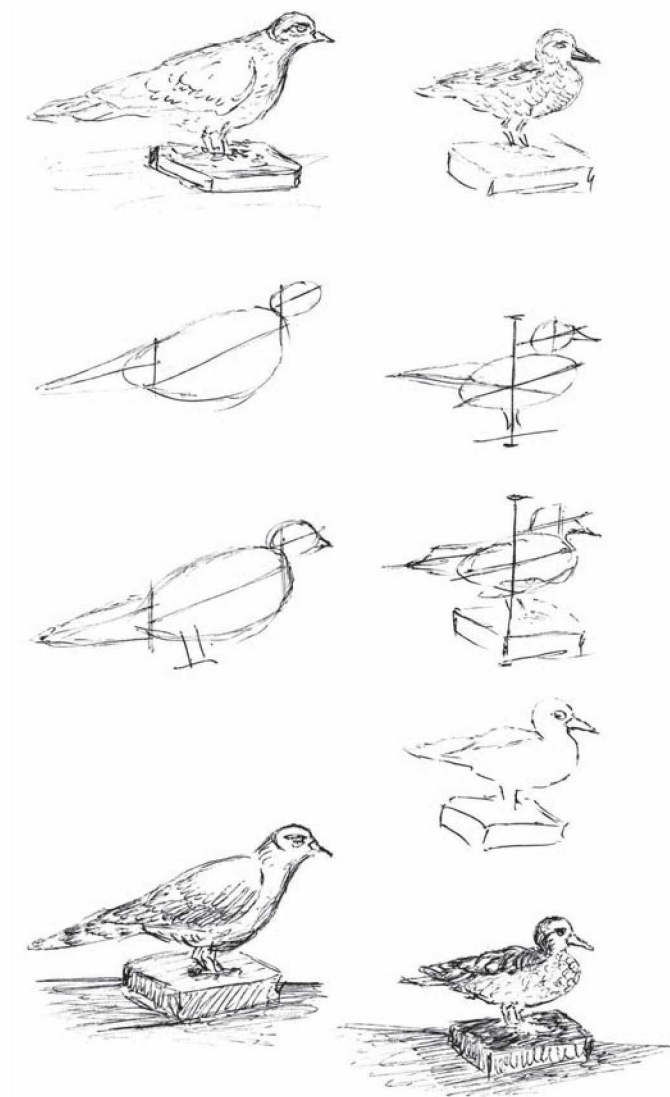

26- rasm. Qush rasmini bosqichlar bo'yicha chizish.

Hayvonlar rasmini chizish

Hayvonlar — tiriklik mavjudoti olamining eng katta turidir. Shu boisdan hayvonlar tasvirini yaratishni odamlar ibtidoiy jamoa davridanoq boshlaganlar. Hayvonlar rasmini chizish va tasvirlash butun kishilik jamiyati taraqqiyotida asosiy kompozitsion mavzu boʻlib keldi. Jahonning koʻzga koʻringan rassomlaridan P.Pottera, A.Keypa (gollandiyalik), K.Troyone (fransiyalik), N.Sverchkova, P.Kovalevskaya, P.Klodt, P.Sokolov, V.Serov, A.Stepanov, V.Vatagin, I.Yefimov, A.Laptiyev, A.Komarov, V.Trofimov (rossiyalik) kabilar hayvonlar tasvirini juda koʻp yaratganlar.

Hayvonlar rasmini chizish oʻquvchilarni tabiatga mehr-muhabbat ruhida tarbiyalashda muhim rol oʻynaydi. Shu boisdan bolalar tarbiyasi bilan shugʻullanadigan, boʻlajak pedagoglar hayvonlar rasmini chizishni oʻrganishlari maqsadga muvofiqdir.

Hayvonlar rasmi ham xuddi qushlar rasmini chizish kabi bajariladi.

27- *a, b* rasmlarga eʼtibor bering. Rasmda hayvonlarning gavdasi, boʻyni, boshi, oyoqlarining tuzilishi qushlarga biroz boʻlsa-da oʻxshab ketadi. Shu boisdan hayvon rasmini chizish

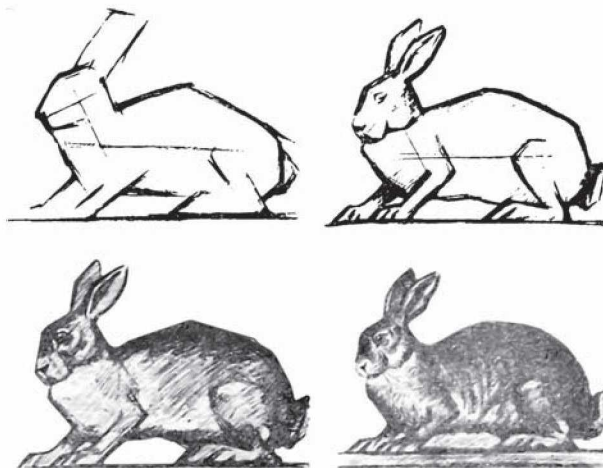

27- *a* rasm.

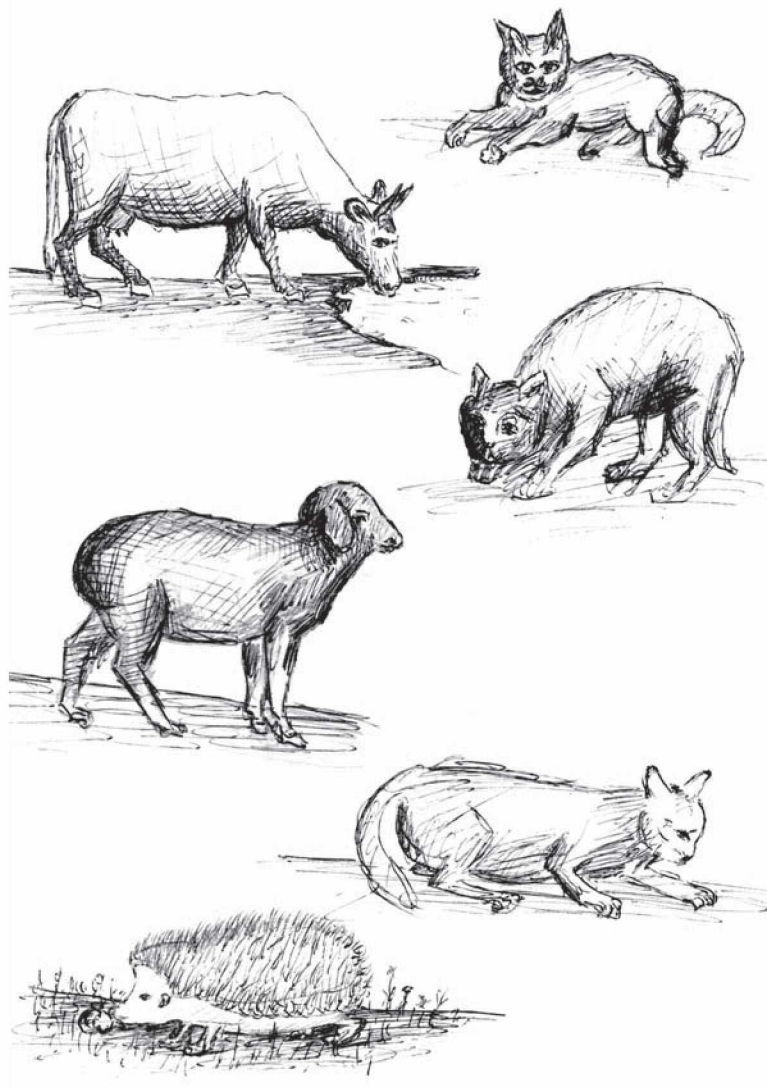

27- b rasm.

mashqini ham xuddi qushlar kabi yon profildan boshlash lozim. Bu esa dastlabki ko'nikmalarning shakllanishiga yordam beradi. Keyin esa hayvonlarning old, orqa va turli tomonlaridan, har xil harakat-holatlaridagi rasmini ishlash tavsiya etiladi.

Hayvonlar rasmini chizish 27-rasmda ko'rsatilganidek, ularning umumiy balandligi, eni va gavda a'zolari kontur chiziq-larini belgilab olishdan boshlanadi. Rasm chizish tasvirdagi bosqichlarga asoslangan holda olib boriladi.

Hayvonlar rasmini chizish mashqini kichikroq hajmdagi hayvonlarni tanlab, ularning qulayroq holatini topib, rasmini chizishdan boshlang. Boshlang'ich mashqlarda qo'llanman-gizdagi rasmlar sizga yordam beradi. Qo'llanmada bolalar juda qiziqadigan hayvonlar rasmi berilgan. Bu hayvonlar rasmini chizishni yaxshilab o'rganib olgach, boshqa hayvonlar rasmini chizish biroz osonroq bo'ladi.

Odam rasmini chizish

Odam rasmini chizish uchun ham boshqa oddiy predmetlar rasmini chizish mashqlari kabi, uni sinchiklab o'rganish, chizilishi osonroq bo'ladigan tomonini aniqlab, dastlabki mashqlarni boshlash zarur.

Sinf xonasida yoki auditoriyada rasm chizish ham xuddi shu usulda, o'qituvchi yordami va nazoratida olib boriladi.

O'qituvchi odam skeleti vositasida odamning qomati, undagi a'zolarining tana bo'ylab joylashishi, turish holatini ko'rsatib, doskada odamning tuzilishi, undan o'tkaziladigan o'q va yordamchi chiziqlar haqida tushunchalar va ma'lumotlar beradi.

Odam rasmining aniq, real, to'g'ri chiqishida uning bo'yini to'g'ri belgilash katta ahamiyatga ega. Rasmlarga e'tibor bering, ularda qadimgi misrliklar odam qomatini 21 bo'lakka, Uyg'onish davrining buyuk passomi Mikelanjelo 8 bo'lakka, XIX asrning taniqli rus harbiy-injeneri (havaskor rassom) A.P.Sapojnikov (1795—1855) va pedagog-rassom N.N.Rostovsev butun o'tmish rassomlari tavsiyasini umumlashtirgan holda odam qomatini bosh—kallaga nisbatan qismlarga bo'lib o'rganishni tavsiya etadi.

Odam rasmini chizish ham oddiy predmetlar rasmini chizish uslubida olib borilib, uning umumiy balandligi, enini belgilash bilan boshlanadi. So'ngra balandlik o'qi bo'yicha odam a'zolari kontur chiziqlar vositasida ifoda etiladi. Odam a'zolarining o'rnini belgilayotganda Rostovsevnning odam qomatining nisbatlar usulidan foydalanish maqsadga muvofiqdir. Bu usul odamning har xil (baland, past, semiz, oriqli) qomati uchun ham mos keladi. Chunki, unda odam qomati boshga nisbatan olingan. Shu narsa ma'lumki, boshi uzunroq kishilarning bo'yi ham uzun bo'ladi.

Siz naturaga qo'ygan kishingizning boshini o'lchab, shu asosda uning gvdasini teng bo'lakka bosh o'lchami bo'yicha bo'lib chiqsangiz, u yetti bo'lakdan iboratligini bilasiz (28- a, b rasmlar).

Odam rasmini chizish mashqini faqat xomaki rasmdan boshlang. Xomaki rasmni ham avval tik, to'g'ri turgan holatini ko'p marta mashq qiling, so'ngra o'rtadan o'tkazgan tik o'q chizig'ingizni odamning harakati, holatiga ko'ra byust mashqini

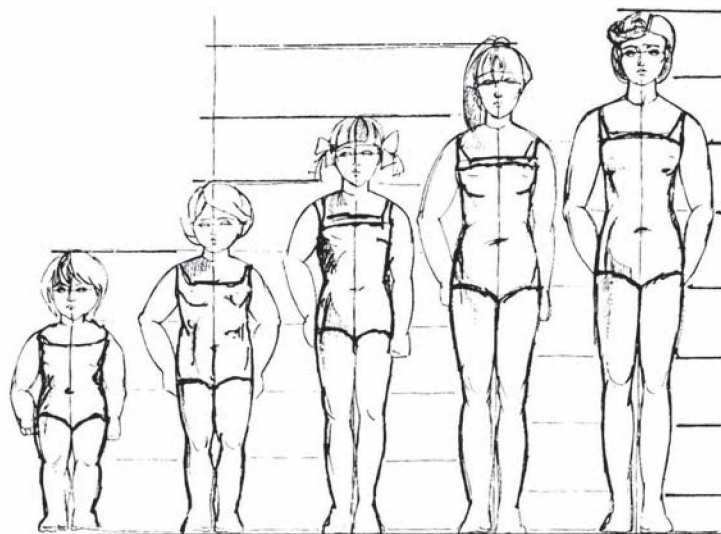

28- a rasm. Odam rasmini chizish.

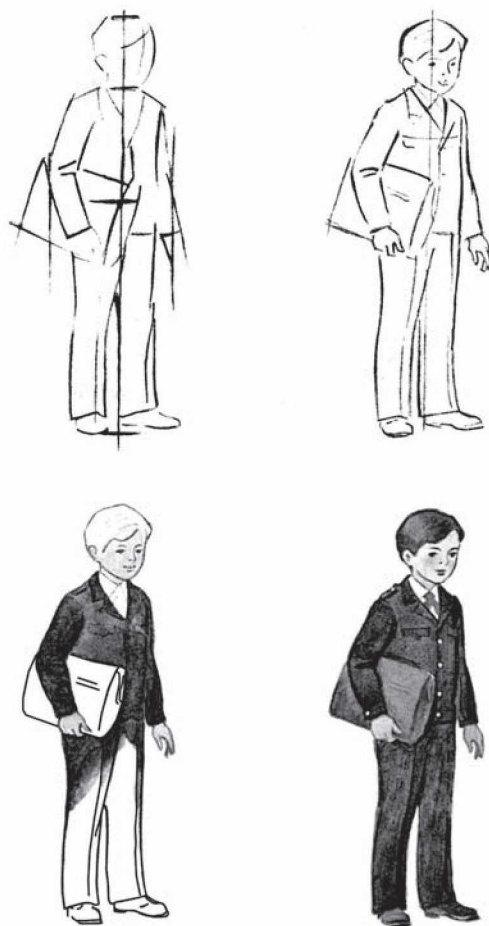

28- b rasm. Odam rasmini chizish.

bajaring. Odam rasmini chizishda muvozanatga alohida ahamiyat bering, aks holda rasingizdagi odam qulab ketayotganga o'xshab qoladi. Rasmlarni kuzating. Bu o'rinda sizga o'qituvchingiz yordam beradi.

Uydagi mashqlarda odam qomatini tematik kompozitsiyalarda tasvirlashga harakat qiling. Odam yuzi va kallasini auditoriyadagi ko'rsatmalar asosida chizishga harakat qiling.



Nazorat savollari

1. Rasm chizishga qiziqasizmi?
2. Biron marotaba rasm chizish bilan jiddiy shug'ullanganmisiz?
3. Rasm chizish uchun qanday asboblari va qurollari kerak bo'ladi?
4. Rasm chizish uchun qanday qog'oz tanlanadi?
5. Tasvirlar nimalar vositasida yaratiladi?
6. Natura, naturmort nima? Postanovka deganda nimani tushunasiz?
7. Narsaning o'ziga qarab rasm chizish deganda nimani tushunasiz?
8. Qalamtasvir deb nimaga aytiladi?
9. Xomaki tasvir, etud, eskiz, akademik ish va ijodiy ish deganda nimalarni tasavvur qilasiz?
10. Nima uchun „qalamtasvirni“ „Rasm chizishning asosi va alifbosi“ deyiladi?
11. Hajmsiz predmetlar deganda qanday predmetlarni tushunasiz?
12. Ular qanday tuzilishga ega bo'ladi?
13. Hajmsiz-yassi predmetlar rasmni chizishni nimadan boshlaysiz?
14. Kub qanday shakl, uning tomonlari, qirra va burchaklari haqida qanday ma'lumotlarga egasiz?
15. Kub rasmni chizish uchun nimalarni bilish kerak?
16. Perspektiva, soyalar, masofalar haqida qanday ma'lumotga egasiz?
17. Geometrik shakllardan kub, prizma, silindr, shar kabilarning rasmni chizishdagi sistemalilikni qanday tushunasiz?
18. Silindr, konus va shar rasmni chizishda shtrixlar va nuqtalardan qanday uslubda foydalanasiz?
19. Tabiat manzaralari, o't-o'lanlar, daraxtlar, qush va hayvonlar, tog'-u toshlar, yer-u osmon rasmni chizishda asosiy e'tibor nimaga qaratiladi?
20. Qush va hayvonlarni tasvirlashda qanday uslublardan foydalaniladi?
21. Odam tanasining qismlarga bo'linishida qanday birlikka asoslaniladi?
22. Odam rasmni chizishda qanday kontur chiziqlardan foydalaniladi?

Tayanch iboralar

Rasm chizish	Drapirovka	Eskiz
Natura	Qalamtasvir	Ijodiy ish
Naturmort	Etud	Akademik ish
Postanovka	Xomaki tasvir	Qog‘oz
Qalam	Chiziq	Kuzatish ramkasi
Akvarel	Nuqta	Yorug‘ soyalar
Guash	Hajmsiz predmet	Geometrik shakllar
Tush	Hajm	Qush va hayvonlar
Tabiat elementlari	Hajmli predmet	Odam rasmi
Tasviriy vositalar	Perspektiva	
Shtrix	Ko‘rish chizig‘i	

III BOB | RANGSHUNOSLIK

Tabiatdagi barcha predmet va elementlar turli-tuman rang tarqatuvchi massa — moddalardan iborat. Insoniyat shu ranglar qurshovida shakllanadi, uni ko‘radi, o‘rganadi va boyitadi. Shu boisdan ham inson o‘z xarakter va xususiyatiga, mehnat faoliyatiga ko‘ra rassom — ijodkordir. Chunki har bir kishi o‘z hayoti davomida nimanidir o‘zgartirib, yangisini yaratadi. Ammo odamlar bu o‘zgartirishni turlicha shaklda, xarakterda, ranglarda amalga oshiradilar. Kimdir buni avvalgisidan-da go‘zal, ko‘rkam, yoqimli, qulay qilib o‘zgartirsa, kimdir buni aksincha bajaradi. Buning asosiy sababi, kimdir shaklni, rangni yaxshi sezadi, kimdir sezmaydi. Odamlar tabiatdagi va turmushdagi chiroyli, go‘zal, yoqimli, nozik, qulay shakl, rang va narsalarni turlicha ko‘radilar, turlicha tahlil etadilar. Chunki odamlardagi shakl va rang bo‘yicha badiiy ma‘lumotlar, ko‘nikmalar turli me‘yorda, turli xarakterda bo‘ladi. Bunday bilim va ko‘nikmalar insonga juda yoshligidan, hatto chaqaloqlik davridan singdirib boriladi.

Demak insoniyatni shakl va rang bilan tanishtirish juda yoshlikdan, bolalar bog‘chasidan pedagog-tarbiyachilar, onalari tomonidan amalga oshira boshlanadi. Shu boisdan bo‘lajak pedagog-tarbiyachilarning rang va bo‘yoq bilan ishlash qobiliyatlarini, malaka va ko‘nikmalarini o‘stirish juda zarur vazifadir.

3.1. RANG VA BO‘YOQLAR

Rang — moddalar chiqargan va qaytargan nurlanish spektridir. Rangni birinchi bo‘lib, ingliz fizigi Isaak Nyuton ilmiy jihatdan asoslab beradi. U uch yoqli shisha olib, undan kichik teshikcha orqali tushayotgan nurni o‘tkazib, tekislikka tushiradi. Tekislik sirtida qizil, sariq, zangori ranglar ko‘rinadi. Bu ranglar orasida yana bir necha (asosan uch rang) rang aralashmasidan hosil bo‘layotgan qo‘shimcha ranglar ham ko‘rinadi.

Xalqaro kelishuvga muvofiq, Nyuton tajribasidagi ana shu asosiy uchta — qizil, sariq, zangori ranglarni tabiatdagi asosiy ranglar deb qabul qilinadi.

Boshqa barcha ranglar shu uch rang aralashuvidan (qo‘shilishidan) hosil bo‘ladi. Hozirgacha 300 dan ortiq rang tusi aniqlangan.

Ranglar ko‘rinishiga ko‘ra *issiq* va *sovuq* ranglarga bo‘linadi. Issiq ranglar tabiatga iliqlik beruvchi, ya‘ni quyosh taftini, alanga nafasini, qizigan buyum haroratini beruvchi qizil, zarg‘aldoq, sariq, pushti, jigarrang, tillarang kabilardan iboratdir.

Sovuq ranglar — qor, muz, suv, osmon rangini ifodalovchi ya‘ni zangor rangni qizil, sariq bilan aralashtirishdan hosil qilinadigan — ko‘k, yashil, binafsha, havorang, zangori kabi ranglardan tashkil topadi. Ammo rassomlar bu ranglarning ikkala turidan ham o‘z asarlarini yaratishda to‘la foydalanib, ularning har ikkalasidan tomoshabinga yoqadigan, odamlarda kuchli taassurot qoldiradigan asarlar yaratadilar.

Yorug‘likni yutish va qaytarish xossasiga ko‘ra ranglar *xromatik* va *axromatik* turlarga bo‘linadi. Oq va qora rangdan boshqa biron tusga ega bo‘lgan hamma ranglar xromatik ranglar qatoriga kiradi. Ya‘ni muayyan rang tusiga ega bo‘lgan, tabiatdagi — qizil, zangori, sariq ranglar va ular aralashmasidan hosil bo‘lib, ma‘lum bir rang tusini ifodalovchi ranglar *xromatik ranglar* deyiladi.

Har bir xromatik rang uch xossaga ega bo‘ladi:

1. Rang tusi — rangning o‘z ko‘rinishi, odam ko‘ziga beradigan jilosi, shunga ko‘ra biz uni qizil, ko‘k, zangori, sariq, yashil, binafsha va boshqa nomlarda ataymiz.

2. Rang yorqinligi — rangdagi yorug‘likni qaytarishi, ya‘ni yorug‘likni o‘zida ko‘p yoki oz aks ettirishidir. Bu rangning och-to‘qligidir. Agar narsada yorug‘lik ko‘p aks etsa, biz narsadagi rangning past darajadiligini ko‘ramiz. U och yashil, och sariq, och qizil ko‘rinadi. Agar narsadagi yorug‘lik oz aks etsa, unda narsaning rangi to‘q bo‘lib ko‘rinadi.

3. Rang to‘yinganligi — narsa sirtidagi ranglarning tiniqligi, rangdorligi, sofligining ifodalanishidir.

Agar sof bo‘yoqning kuchi ortsa, rangning to‘yinganligini ko‘ramiz. Agar biron xromatik rang ustidan kulrang tus berilsa, unda bu rangning ravshanligi, rangdorligi yoki rang jilosi albatta pasayib ketadi.

Ma'lumki, oq va qora rangni bir-biriga qo'shish asosida juda ko'p bir tUSDagi, ammo bir-biridan farq qiluvchi ranglar olinadi.

Faqat yorug'likni yutish va qaytarishi bilan bir-biridan farqlanuvchi ranglar *axromatik ranglar* deyiladi.

Axromatik rang alohida bir tusga ega emas, u faqat to'q, ochroq, och, juda och (ya'ni rangsiz) ligi bilan farqlanuvchi ranglardir. Demak oq, qora va shu ikki rangdan hosil bo'luvchi ranglarning hammasi axromatik ranglar turiga kiradi. Bu ranglar to'q qora, qora, och qora, qoramtir, juda och qora va hokazo ranglardan iboratdir.

Rangshunoslikda *rang halqasi* yoki *rang doirasi* degan tushuncha bor. Rang halqasi rang spektrining eng chekkasidagi ikki rang, masalan, qizil va zangori ranglar orasidagi turli ranglar bo'lib, ular bir-biriga juda o'xshaydi, bu ranglar spektrining ikki chekkasidagi ranglarning qo'shilishidan hosil bo'lgan ranglardir. Ana shu rang spektrining ikki chetidagi rangning qo'shilishidan rang halqasi hosil bo'ladi.

Rang halqasining o'zgarishi bilan, undagi ranglar kontrasti ham o'zgaraveradi. Ranglarning qo'shilishidan istalgan rangni olish mumkin. Faqat qaysi rangni qaysi rangga, qancha miqdorda qo'shilsa, undan qanaqa rang hosil bo'lishini aniqlab olish lozim. Chunki:

1. Qizil va zangori rangning qo'shilishidan: qizil, to'q qizil, qirmizi, och qirmizi, to'q qirmizi, binafsha, to'q binafsha, och binafsha kabi ranglar hosil bo'ladi.

2. Qizil va sariq rangning qo'shilishidan: zarg'aldoq, to'q zarg'aldoq, och zarg'aldoq, sariq, to'q sariq, och sariq, qovoq-rang, limonrang, tillarang, pushti kabi ranglar hosil bo'ladi.

3. Sariq va zangori rangning qo'shilishidan: och yashil, yashil, to'q yashil, och zangori, zangori, to'q zangori, havorang, ko'k, zumrad, sabzarang, barikaram kabi ranglar hosil bo'ladi.

Pedagogika kollejlarida foydalanadigan rang va bo'yoqlar tayyor holda olinadi. Ular asosan akvarel, guash, flomaster kabilardan iboratdir. Chunki ular tabiatdagi va turmushdagi

barcha ranglar asosini yaratadi. Rangning har bir ko‘rinishi bittadan bo‘yoq bilan belgilanadi. Bo‘yoqlar ma’lum bir rangdagi kukunlar massasidan tashkil topadi.

Bo‘yoq tayyorlash — zarur rang tusidagi kukunlar massasiga maxsus bog‘lovchi elementlarni qo‘shish yoki aralashtirish yo‘li bilan tayyorlanadi. Bu bog‘lovchilar bo‘yoqni ishlatish maqsad va o‘rniga ko‘ra tanlanadi. Bo‘yoq elementlarini tanlashda bo‘yoq tusini o‘zgartirib yubormaslikni, qog‘ozga shimilishi (qog‘oz yaxshi yopishishini) va suvda yaxshi erishi, tezda qotib qolmasligiga alohida e’tibor beriladi. Bu xossalari akvarel tayyorlashda muhim rol o‘ynaydi. Akvarel suvda yaxshi eriydigan, qog‘ozga yaxshi shimiladigan, mo‘yqalamga yaxshi yopishadigan, o‘zida uzoq vaqt nam saqlovchi, yorqin rang tusiga ega bo‘lgan bo‘yoqdir. Akvarel tayyorlanadigan kukunlar tabiiy va sun’iy bo‘ladi. Ular qizil, sariq, zangori, yashil, binafsha, qora kukunlardan iborat bo‘ladi.

Akvarel ko‘pincha 6, 12, 16, 24 rangda tayyorlanadi. Uning eng sifatli „Leningrad“ akvareli hisoblanadi. Bu bo‘yoqning eng muhim xususiyati uning tozaligi, tiniqligi, qog‘ozda tekis yotishi va yupqa qavatlar hosil qilishidir.

Akvarel Qadimgi Misr, Yunon, Italiya, Yaponiya, Xitoyda keng qo‘llanilgan. O‘rta Osiyoda XIV—XV asrlarga kelib, kitob grafikasining shakllanishi bilan akvarel keng qo‘llanila boshladi, yanada takomillashdi. Kamoliddin Behzodning rassomlik maktabida akvarel bilan ishlashning turli usul va uslublari ishlab chiqildi. Akvarel bilan ishlashda K.Behzod, M.Muzahhib, M. Samarqandiy, A. Buxoriy kabi atoqli o‘zbek musavvirlari samarali ijod qildilar. O‘zbekiston rassomlaridan B.Hamdamiy, O‘.Tansiqboyev, Ch.Ahmarovlar o‘z ijodiy faoliyatlarida akvareldan, ayniqsa, samarali foydalandilar.

3.2. RASM ISHLASHDA RANG VA BO‘YOQLARDAN FOYDALANISH

Ma’lumki, barcha predmetlar muayyan rangga ega bo‘ladi. Oddiy bir dona toshda oq, qora, ko‘k, yashil va hokazo ranglar mujassamlashgan. Shunday predmetlar ham borki, ular bir necha

ranglar majmuyidan iborat bo'ladi. Lekin biz ularni bir rang nomi bilan ataymiz.

Masalan, bargni biz yashil deymiz, ammo unda yashil, zangori, sariq, oq, qizil kabi ranglar ham mavjud.

Bir tup olma daraxtining tanasi qo'ng'ir, bargi yashil, mevasi sariq, qizil kabi ranglarda ko'rinadi.

Biron manzarani kuzatsangiz, uzoq-uzoqlardagi tog'lar jigarrang, qo'ng'ir, daraxtlar yashil, ko'k, zangori, binafsha, ularning tanalari qo'ng'ir, yer jigarrang, texnika vositalari qora, kulrang kabi ranglarda ko'rinadi. Mana shularning barchasini o'z shakli va rangida to'g'ri tasvirlash uchun eng qulay bo'yoq akvareldir. Ammo akvarel bilan rasm chizish uchun, eng avval narsa-predmetlar rangini, uning qaysi rangdagi bo'yoq bilan tasvirlash lozimligini bilib olish zarur.

Akvarel bo'yog'i tabiatdagi hamma ranglarni ifodalay oladi. Ammo akvarel bilan rasm ishlash uchun maxsus (akvarelda rasm ishlashga moslashtirilgan) qog'oz, mo'yqalam, toza suv, bo'yoq aralashtirish uchun palitra tayyorlash lozim.

Ma'lumki, qog'ozlar turlicha bo'ladi. Akvarel uchun yuzasi g'adir-budur, oq, qalin, bo'yoq va suvni yaxshi shimadigan qog'oz bo'lishi kerak. Buning uchun 12 formatdagi „Akvarel“ markasi bilan chiqarilgan qog'ozlardan foydalanish tavsiya etiladi.

Akvarel bo'yoqda rasm ishlash uchun maxsus yumshoq uchli, olmaxon, suvsar yungidan tayyorlangan mo'yqalamlardan foydalaniladi. Mo'yqalamni suvga tiqib, silkitsangiz, uning uchi qalam uchi holatiga kelishi lozim.

Agar rasm kattaroq qog'ozda ishlanadigan bo'lsa, katta, dumaloq mo'yqalamlardan foydalaniladi. Katta mo'yqalam rasm ishlovchiga ko'proq miqdorda bo'yoq olish imkonini beradi, shuningdek, katta mo'yqalam bilan bo'yoq surtilganda va yoyilganda qog'oz yuzi ezilib, titilib ketishining oldi olinadi.

Akvarelda rasm ishlash uchun rasmi ishlanadigan narsa, naturmort yoki obyekt (joyni) e'tibor bilan kuzatilib, uning qalamda chiziqli tasviri yaratiladi. So'ngra asta-sekin yuqoridan

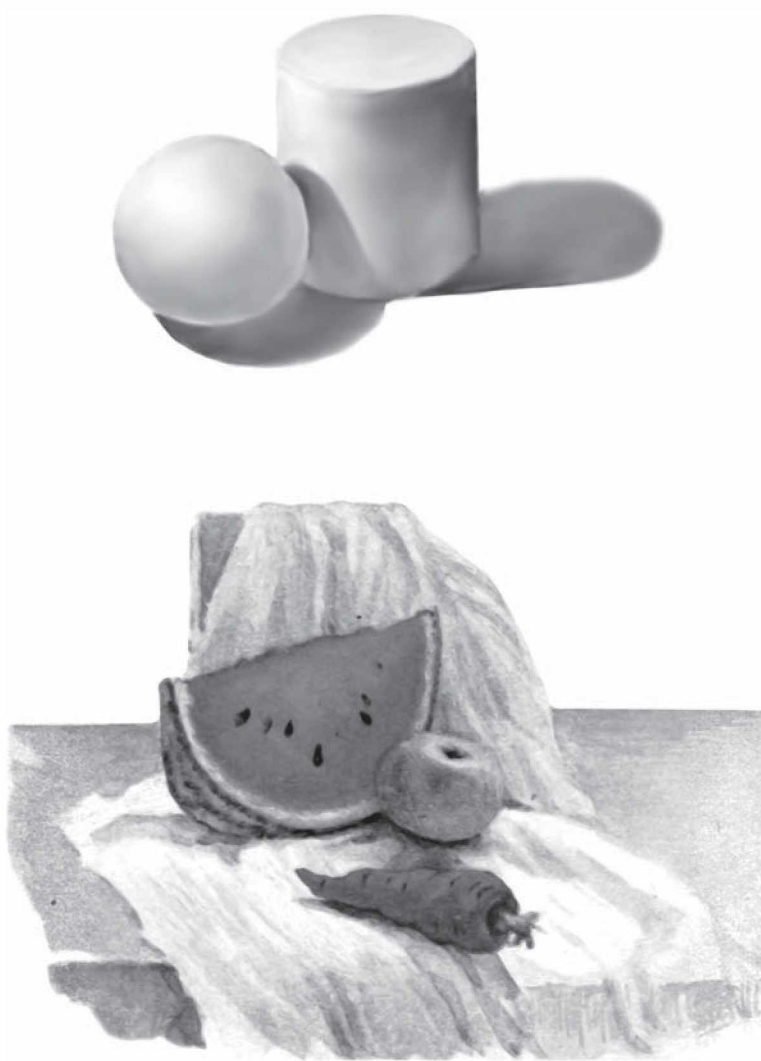

29- a rasm.

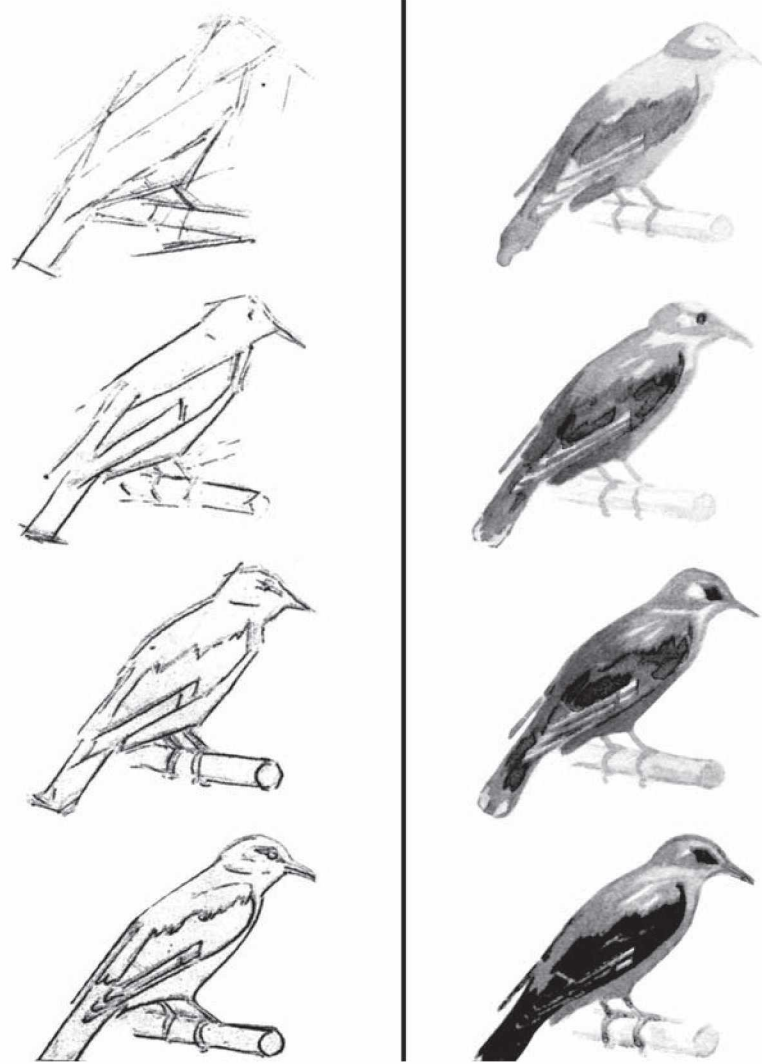

29- b rasm.

quyi tomonga qarab lokal ranglar beriladi. Bo'yoqlar 3—4 marta ustma-ust beriladi. Bunda albatta oldingi bo'yoq qurigan bo'lishi zarur. Bo'yoq bilan ishlashda rasm taxta tikroq — 30 — 40° qiyalikda tutiladi, bu bo'yoqlarning to'planib qolishidan saqlaydi. Rasm uchun beriladigan bo'yoq rangi avval palitrada tayyorlab olinadi. Shuningdek, har gal rangni almashtirganda mo'yqalam yaxshilab yuviladi. Rasm tayyor bo'lgach, quritishga qo'yiladi. Umuman, bo'yoq bilan ishlaganda iloji boricha tiniq va ochroq rang berilishi lozim. Bu rang ustidan beriladigan 2- va 3- ranglarning yorqin ifodalanish imkoniyatini beradi.

Akvarel va umuman bo'yoq bilan ishlash malakasiga ega bo'lish uchun sabr-qanoat bilan mashq qilish tavsiya etiladi. Dastlabki mashqlar bir rangning bir necha tuslarini topib yoki bir xil rangda rasmlar ishlashdan iborat bo'ladi.

To'q ranglar yaratish uchun suv kamroq, och ranglarni topish uchun esa suv ko'proq qo'shiladi. Yangi rangni topish uchun qo'shiladigan ranglarni ba'zi biridan ko'proq, ba'zi biridan ozroq olib, ularni bir-biriga qo'shishda ham suv miqdorining to'g'ri tanlanishi maqsadga muvofiqdir. Bo'yoq — akvarel bilan ishlaganda albatta sistemalilikka qat'iy talab qo'yiladi. Shu boisdan boshlang'ich mashg'ulotlarda kamroq rangli, lekin bir-biridan keskin farq qiluvchi predmetlar rasmini ishlash tavsiya etiladi (29- a rasm).

Shuningdek, rasm chizish mashg'ulotlaridan oldin rangni ko'rish va uning qanday nom bilan atalishi haqida mashqlar o'tkaziladi. So'ngra ranglarni qo'shish, ulardan yangi rang topish, ranglar o'rnini to'g'ri belgilash mashqlari ham olib boriladi. Bunday ko'nikmalar egallangandan keyingina predmetlar rasmini alohida ishlashga kirishiladi. Masalan, olma, anor, nok, barg, shoxcha kabilar rasmini alohida-alohida tasvirlash lozim bo'ladi. So'ngra ularni fon asosida biron rangli material ustida tasvirlash lozim.

Tabiat manzaralarini tasvirlash ham foydadan xoli bo'lmaydi. Yakka holdagi terak, chinor, olma, o'rik, tol kabi daraxtlarni yoki qoqio't, lola, g'o'za kabi o'simliklarni tasvirlash maqsadga

muvofig. Bo'yoq bilan rasm ishlash 4 yoki 5 bosqichda amalga oshiriladi. Dastlab rasmi ishlanadigan narsaning chiziqli tasviri qalamda bajariladi, bu 1-bosqich bo'ladi. So'ngra qog'ozda fon va predmetning asosiy rangining o'rni topiladi, bu 2-bosqich bo'ladi. Bo'yoq biroz qurigach, asosiy ranglar beriladi, bu 3-bosqich bo'ladi, keyingi bosqichlarda yorug'-soyalar, predmetning o'ziga xos xususiyati va xarakterini ifodalovchi ranglar beriladi.

Turli predmetlar, naturmort yoki manzara rasmi ishlanganda ham ish xuddi shu yo'sinda bosqichma-bosqich bajariladi.

Shuni ta'kidlash joizki, natura yoki joy-o'rin albatta ko'rish gorizontidan pastda bo'lishi lozim. Agar ko'rish nuqtasi natura markaziga tushib qolsa, predmet hajmsiz, yassi holda ko'rinib qoladi, bu rasm chizishni qiyinlashtiradi. Agar qush rasmi ishlansa, uni ko'rish nuqtasidan pastda, o'ng yoki chap tomonga qo'yish lozim. Shundagina qushni yerda yoki biron butoq ustida o'tirgan holatda va gavdasini to'la tasvirlash imkoniyati yaratiladi (29- b rasm).

Manzara yoki tematik (sujetli) rasmlar ham 4—5 bosqichda ishlanadi. Rasmga e'tibor bering, undagi bosqichlar bir-birini to'ldirib, uyg'unlashib boradi.

Sujetli (tematik) rasm asosan voqea-hodisalar, o'qilgan kitoblar hamda tevarak-atrofdagi turmush va hayotiy hodisalar asosida yaratiladi.

Tarbiyachi-pedagog rasm ishlashni, mustaqil kompozitsiya tuzishni juda yaxshi bilishi kerak. Bunday rasm ishlashning eng oson yo'li o'qituvchi tomonidan sinf doskasida ko'rsatib berilgan sujet elementlaridan foydalanilgan holda rasm ishlashdir. Chunki o'qituvchi har bir rasm chizish darsida, shu mavzu bo'yicha bir necha elementlarni namoyish etadi. Talabalar undan ijodiy foydalanib, mustaqil tematik kompozitsiya tuzadilar.

Bo'yoq bilan ishlashni o'rganishning eng oson yo'llaridan yana biri bo'yoqda badiiy bezash bo'yicha rasm ishlashdir. Chunki, tasviriy san'atning bu bo'limi ko'proq naqsh va mustaqil

rang kompozitsiyasidagi bezatish ishlaridan (devoriy gazeta, otkritka kabilar) iborat bo'ladi.

Naqsh chizishda esa har bir bo'yoq o'rni belgilab olinadi va shu joyga bo'yoqning o'zi tiniq holda beriladi.



Nazorat savollari

1. Rang nima, uni qanday ko'rasiz?
2. Rang kim tomonidan kashf etilgan?
3. Tabiatda qanday ranglar mavjud?
4. Rang halqasi nima?
5. Qanday ranglarga axromatik va xromatik ranglar deyiladi?
6. Akvarel bo'yog'i qanday xususiyatga ega?
7. Qog'ozda rasm ishlash uchun qanday bo'yoq tanlanadi?
8. Bo'yoq bilan rasm ishlash uchun qanday qog'oz tanlanadi?
9. Bo'yoq bilan ishlaganda perspektiva qanday olinadi?

Tayanch iboralar

Rang	Sujet	Guash
Rangtasvir	G'oya	Moybo'yoq
Tabiatdagi rang	Rang halqasi	Sangina
Mavzu	Akvarel	

3.3. KOMPOZITSIYA

Kompozitsiya haqida umumiy ma'lumot

Kompozitsiya — lotincha so'z bo'lib, tasviriy san'atda asarning tuzilishi, asardagi elementlarning joylashtirilishi hamda asarda tasvirlanadigan narsa-predmetlarning o'z shaklida, rangida, o'rnida mazmun va mohiyatida, realistik uslubda, badiiy xarakterda ifodalanishidir.

Kompozitsiya tasviriy san'atning barcha tur va janrlarida o'z ifodasini topadi. Shu boisdan ham kompozitsiya — badiiy asar yaratishning bosh qonuniyatidir.

Rafael Santining (1483—1520) „Sekstin madonnasi“, Leonardo da Vinchining (1452—1529) „Jakonda“, Kamoliddin

Behzodning (1455—1535) „Shayboniyxon portreti“, K.Brullovning (1799—1852) „Pompeyning so‘nggi kuni“, R.Ahmedovning „Onalik“ kabi asarlarini kuzatar ekansiz, undagi kompozitsiya talablari o‘z o‘rnida, o‘z me‘yorida bajarilganligining guvohi bo‘lasiz.

Kompozitsiya — san‘atning barcha turlarida: adabiyot, tasviriy san‘at, me‘morchilik, musiqa, raqs-xoreografiya, kino, teatr, televideniya, foto, ikebana kabilarda o‘z ifodasini topadi. Tasviriy san‘atda — rasm, haykal, naqshlarda qism, rang, yorug‘-soyalarni, asar sujeti va elementlarning joylanishi, rassomning maqsadi, g‘oyasiga javob berishi yoki bo‘ysundirilishida o‘z ifodasini topadi. Bu o‘rinda asarning mavzusi, sujeti, ritm, simmetriya, shakl, joylashish va ularning bir-biriga bog‘lanishi, bir markazga intilishi asar kompozitsiyasini hal qiladi va muvaffaqiyatini belgilaydi.

3.4. NARSANING O‘ZIGA QARAB RASM CHIZISHDA KOMPOZITSIYA

Biz kundalik hayotimizda, turmushimizda juda ko‘p predmet va voqea-hodisalarning rasm-tasvirlarini uchratamiz. Ulardan ayrimlari bizga yoqadi, ayrimlari yoqmaydi. Buning boisi — shu rasm hamda tasvirlarni yaratishda kompozitsiyaga qay darajada e‘tibor berilganligidadir.

Ma‘lumki, rasm va tasvirlarning mazmuni, maqsadi va vazifasiga ko‘ra ularning kompozitsion tasviri yaratiladi.

Kompozitsiyaning to‘liq, mazmunli, ishonchli chiqishi narsaning o‘ziga qarab rasm chizishda muhim ahamiyatga ega. Bu asosan naturaning shakli, tuzilishi, rangi, turish holati, yorug‘-soyalarning tushishi, u rasm chizuvchidan qancha masofada turganini aniq belgilash va uni shu holda ifoda etilishiga bog‘liq bo‘ladi. Shu boisdan natura va naturmort elementlari rasm kompozitsiyasi bo‘yicha shunday taqsimlanmog‘i kerakki, uning har biri rasm ifodasida o‘z o‘rniga, turish holatiga, bir-biriga bog‘lanishiga ko‘ra rasm kompozitsiyasini chiroyli, jonli, harakatchan va tomoshabinga yoqimli bo‘lishiga yordam berishi zarur.

Narsaning o'ziga qarab rasm chizishda kompozitsiyaning asosiy talabi — natura va naturmort elementlarining bir butunligini tashkil etish, shuningdek, shakl, rang hamda ularning uyg'unligi, mustaqilligi va mazmunini saqlashdir.

Shu boisdan narsaning o'ziga qarab rasm chizishdagi muhim vaziyat rasmi chiziladigan natura yoki naturmortni rasm chizish postanovkasi holatiga keltirib olishdir.

Naturmort yaratishda asosiy e'tiborni rasmi chiziladigan narsalar naturmort mazmuniga javob berishiga qaratish lozim. So'ngra undagi elementlarning joylashishi, holatlari, rang va tuzilishi, shakli ma'lum bir tematik kompozitsiya xarakterini ifodalay olishi zarur. Shu boisdan, naturmort tuzish uchun katta-kichikligi nazarda tutilgan holda bir-biriga mos keladigan, bir mavzu sujetiga javob beradigan, rang jihatidan ham bir-birini to'ldiradigan, bir-biridan ajrata olish mumkin bo'lgan rangdagi predmetlar tanlanadi va ularni I-II-III plan bo'yicha va ranglari, shakllariga ko'ra ma'lum bir kompozitsion talabda qo'yib chiqiladi.

Narsaning o'ziga qarab rasm chizishda kompozitsiya — badiiylilikning bosh mezoni bo'lib, u rasmdagi har bir narsaning yaxlitligi, realligi, o'zaro uyg'unligi, mosligi hamda ularning tasvirlanishdagi ijodiyligi, ko'rkam va jozibasini ta'minlay oladigan badiiy uslubdir. Shu boisdan narsaning o'ziga qarab rasm chizishda natura yoki naturmort elementlarining katta-kichikligiga, mavzuga ko'ra o'z o'rniga qo'yilishi, ya'ni postanovka elementlarining katta hajmdagilarini orqa tomonga, o'rtacha kattalikdagilarini o'rta planga va kichik hajmdagilarining esa oldinga qo'yilishi, bunda ularning rangiga ham e'tibor berilishi maqsadga muvofiqdir.

Biz T.Xruskiy, N.Mashkov, R.Ahmedov, S.Abdullayev, Z. Kovalevskayalarning naturmort mavzusidagi asarlarini kuzatar ekanmiz, ulardagi kompozitsion yechim, tartib, mazmunning muvaffaqiyati, jonli va tantanavorligi albatta naturmort elementlarining to'g'ri tanlanganligi va to'g'ri joylashtirilganligidan ekanligini yaqqol ko'ramiz.

Ma'lum bir mavzuda naturmort tuzib, darslikdagi rasmlardan foydalanib, rasm ishlang. Rasmni qalamda va akvarelda bajaring.

3.5. TEMATIK RASM CHIZISHDA KOMPOZITSIYA

Tematik rasm chizish odatda manzara, voqea-hodisalar, biron badiiy asar yoki orzu-umidlar, xayol, tasavvur va tafakkurlar asosida amalga oshiriladi. Ulardan qaysi biri bo'yicha rasm chizilmang, albatta o'z-o'zidan bir butun kompozitsion mazmun dunyoga keladi. Lekin bu kompozitsiya qay holatda, qay darajada ishonarli, to'liq, yoqimli chiqishi mazkur voqeani rasm chizuvchining qay darajada tasavvur qilishiga bog'liqdir. Rasm chizuvchi rasm chizishda tasvirlanadigan joyni, voqea-hodisani juda keng, har tomonlama, ifodalanishiga alohida e'tibor bergan holda o'rganishi va tasavvur qilishi, uni ko'z oldiga keltirishi, elementlarni ijodiy birlashtira olishi hamda ularni tekislikka ko'chirishda yuksak mahorat ko'rsatishi zarur.

Agar rasm chizuvchi biron manzarani ifodalamoqchi bo'lsa, u eng avvalo, ko'rinib turgan manzaraning qancha qismini yoki rasmga tushiriladigan yerning ikki chetini, yuqori (havo qismi) va quyi qismining qog'oz yuzasiga qanday tushirilishi, ko'rinib turgan manzaradagi predmetlardan qaysi birini olib tashlash va nimalarni kiritish mumkinligi haqida bir fikrga kelib oladi. Bu ishlarda qiyinchiliklar tug'alsa, rasm chizuvchi o'zi yasab olgan ko'rinishni topuvchi (видеоискатель) dan foydalanishi mumkin. Ko'rinib turgan manzara qog'oz yuzasiga tushiriladi. So'ngra kompozitsiyaga tushadigan daraxtlar, yer-suvlar, o't-o'lanlarning o'rinlari aniq belgilab chiqiladi. Bu yerda kompozitsiya elementlarining qaysi biri natural holda, qaysi biri umumlashtirilgan, qaysi biri ijodiy-badiiy-lashtirilgan holda bo'lishini aniqlab, kompozitsiya mazmuniga kiritiladi.

Manzara chizishdagi qalamtasvir — rasmi chiziladigan manzara qog'oz yuziga joylashtiriladi. Bu uning chiziqli tasviri bo'lib, undagi yorug'-soyalar ifoda etiladi, ranglar ko'rinishlari,

predmetlarning uzoq-yaqinligi, chuqur va boʻrtiqlari topiladi. Agar chiziqli rasm boʻyoqda davom ettirilib, ish yakunlansa, bu rangtasvir ish boʻladi.

Qalamtasvir va rangtasvirning hammasida ham kompozitsion yechim boʻlishi talab qilinadi. Kompozitsion yechim rasmda maʼlum mavzu, uning mazmuni, elementlari hamda ikkinchi darajali obrazlar va elementlar boʻlishini ishonarli holda, mavzu mazmuniga uygʻun tarzda yoritilishini, shuningdek, kompozitsiyadagi barcha predmet, vaqt, davr, barcha harakatlar bir momentga va mavzu mazmuni — sujetiga moslashtirilishini talab qiladi (30—31- rasmlar).

Badiiy bezashda va naqqoshlikda ham kompozitsiya hamda uning yechimi talab qilinadi. Bu asosan ritm, elementlar mutanosibligi, ularning bir markazga intilishi yoki ranglarning uygʻunligida oʻz ifodasini topadi.

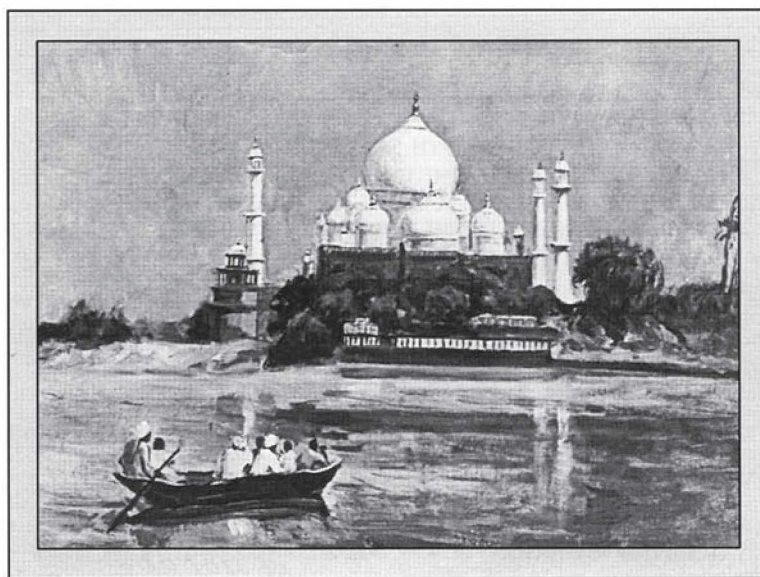

30- rasm. M.Nabiyev. „Tajmahal“, 1985- yil. Kompozitsiya.

O'qituvchi bergan yoki o'zingiz tanlagan mavzu bo'yicha kompozitsiya ishleng. Kompozitsiya rasmini ishlayotganingizda kitobingizda berilgan tematik kompozitsiyalar tasviriga e'tibor bering. Kompozitsiyangizning sujetini juda murakkablashtirib yubormang. Ishingizni o'qituvchingizga ko'rsatib turing. Uyda rasm ishlashni davom ettiring.



31- rasm. A.I.Kravchenko. Kompozitsiya. Kitob grafikasi.



Nazorat savollari

1. Kompozitsiya nima?
2. San'at asarlari kompozitsiyasi deganda nimani tushunasiz?
3. Tasviriy san'atda kompozitsiyaning roli va o'rni qanday?
4. Narsaning o'ziga qarab rasm chizishda kompozitsiya qanday olinadi?
5. Tematik kompozitsiya qanday tasvirlanadi?
6. Haykaltaroshlik asarlarida kompozitsiyaga qanday amal qilinadi?

Tayanch iboralar

Kompozitsiya	Manzara kompozitsiyasi
Makon	Haykaltaroshlikdagi
Zamon	kompozitsiya
San'atdagi	Mavzu
kompozitsiya	Sujet
Tasviriy san'atdagi	G'oya
kompozitsiya	Badiiylik
Kompozitsiya markazi	

3.6 BADIY BEZATISH ISHLARI

Badiiy bezatish haqida umumiy ma'lumot

Ma'lumki, tevarak-atrofimizni o'rab turgan materiya va uning elementlari o'ziga xos shakl, tuzilish, rang va ko'rinishga egadir. Ularni ko'rib odamlar zavqlanadilar, o'zlariga yoqqanlarini xonadonlariga, mehnat va turmush faoliyatlariga ko'chirishga harakat qiladilar. Ularning tasvirlari va nusxalaridan ro'zg'or-buyumlari, mehnat-faoliyat qurollarini va boshqa narsalarni bezatishda foydalanadilar.

Predmetlarni bezatish har bir kishi uchun yoqimli va zaruriy ehtiyojdir. Ammo buyumlarni odamlarga yoqadigan qilib hamma ham bezata olmaydi. Narsalarni bezatish uchun uning maxsus qonun-qoidalarini bilish taqozo etiladi.

Narsalarni bezatish uchun, eng avvalo, bezatiladigan narsaning vazifasi, tuzilishi, rangi o'rganilib, unga mos bezatish elementi, kompozitsiyasi, rangi tanlanadi va tayyorlanadi. Bezatish elementlari ornament, naqsh, gul, predmetlarning badiiylashtirilgan tasviri, harflar va yozuvlardan iborat bo'ladi.

Predmetlarni bezatishda, ayniqsa naqsh bilan bezatishda va tayyorlashda ritm, simmetriya hamda joylashtirish masalasiga alohida e'tibor beriladi.

Badiiy bezashda rang alohida ahamiyat kasb etib, ishning ko'rkam, jozibali, sifatli bo'lishini ta'minlaydi.

Badiiy bezatishning asosiy materiali **naqsh** bo'lib, u bilan uy-joylar, madaniy-maishiy muassasalar bezatiladi.

Naqshlarning tuzilishi, shakli va rangi asosan tabiatga, tevarak-atrofdagi narsalarga va odamlar kayfiyatiga bog'liq bo'ladi. Shu boisdan o'zbek badiiy bezagidagi naqshlarda ko'proq bodom, o'rik, paxta, anor kabilarning guli, mevasi, barg-shoxchalarining tasviri qo'llaniladi. Ular avval badiiylashtirib olinadi. Naqshlar bezatiladigan predmetning shakli, tuzilishi, rangi va qo'llanilishi maqsadga ko'ra ishlanadi va tanlanadi.

Naqshlar tuzilishiga ko'ra yo'l-yo'l, kvadrat, to'rtburchak, aylana, 6—8 burchakli (ya'ni ko'pburchak) shakllarda bo'ladi. Shunga ko'ra uni o'rganish ham xuddi uning boshlang'ich ko'rinishi — yo'l ichiga naqsh chizishdan boshlanadi. Ammo naqsh chizishni o'rganishning ham o'ziga xos murakkab tomonlari bo'lib, shu murakkablikni biroz osonlashtirish maqsadida boshlang'ich mashg'ulotlar tayyor naqsh namunasi bilan ko'chirish usulida olib boriladi.

Naqsh chizish bo'yicha biroz malaka hosil qilingach, yo'l ichiga ijodiy naqsh kompozitsiyasini tuzish ustida mashqlar olib boriladi.

Yo'l ichidagi naqsh chizish bo'yicha malaka hosil qilingach, asta-sekin kvadrat, to'rtburchak va aylana ichiga naqsh chizish mashqlari bajariladi.

Badiiy bezashda **grafika** alohida o'rin egallaydi. Bu bo'limga interyerlarni bezatish, plakat, kitob, e'lon, afishalar, devoriy ko'rgazma va gazetalarni, fototelenon yoritgichlari tasviri,

mozaika, applikatsiya uslubidagi kompozitsiyalar kiradi. Grafikaning yuqoridagi barcha vositalarining asosiy elementi *harflar — shriftlar* hisoblanadi.

Harflar o'zining badiiy, standart, yozma, bosma, soyali kabi turlari bilan grafik kompozitsiyalarda keng qo'llaniladi.

Harflar bolalar muassasalari va maktab badiiy-bezak grafikasida alohida ahamiyatga ega bo'lib, bu bo'lajak tarbiyachi-pedagoglarning pedagogik faoliyatlarida muayyan malakaga ega bo'lishlarini taqozo etadi. Shu boisdan mazkur bo'limga kengroq to'xtab o'tamiz.

Harflar va ularning yozilishi

Harflar insoniyatning juda qadimgi avlodlari tomonidan yaratilgan. U jamiyat taraqqiyotida insoniyatning moddiy va ma'naviy rivojlanishida alohida rol o'ynab keldi.

Tarixdan ma'lumki, harflarning yaratilishida, Sharq xalqlarining ijodi alohida ahamiyatiga ega. Ular piktografik, ieroglif, so'zli va nihoyat, tovushli harflarni yaratdilar.

Tovushli harflarning takomillashuvi natijasida bugungi kunda jahonning ingliz, fransuz, ispan, turk, fors, hind, xitoy, arab, yapon, koreys kabi tillarida gaplashuvchi xalqlarning umumlash-tirilgan holdagi yunon-lotin, arab-turk, yapon-xitoy va slavyan-kirill kabilarning tovushli belgilar ko'rinishidagi harflari yaratildiki, ulardan turlicha (qisqa belgi) o'zgartirishlar bilan boshqa xalqlar ham foydalanib kelmoqdalar (32- rasm).

Badiiy bezashda kitob grafikasi alohida ahamiyatga ega. Ko'pgina adabiyotlarda kitob grafikasiga eramizning boshlarida asos solingan deb ta'kidlanadi. Biroq, kitob yozish va uni bezatish eramizdan avvalroq boshlanganligi haqida ma'lumotlar mavjud. Chunki, qadimiy Xitoy, Misr, Hind va O'rta Osiyoning ko'pgina xalqlari eramizdan avvalroq o'zlarining „Sinxetta haqida qissa“ (Misr), „Avesto“ (Xorazm), „Tipataka“ (Hindiston), „Ramayana“ (Hindiston), „Mahabharata“ (Hindiston), „Unzin“, „Chunsu“ (Xitoy) kabi kitoblarni yaratganlar. Jahonning muqaddas kitoblari: „Bibliya“ (IV asrda Rim), „Injil“ (II asrda), „Tavrot“ (VI asrda), „Qur'on“ (VII asrda Arabiston) yaratildi.

Bosma	Yozma	Bosma	Yozma
Aa	<i>A a</i>	Qq	<i>Q q</i>
Bb	<i>B b</i>	Rr	<i>R r</i>
Dd	<i>D d</i>	Ss	<i>S s</i>
Ee	<i>E e</i>	Tt	<i>T t</i>
Ff	<i>F f</i>	Uu	<i>U u</i>
Gg	<i>G g</i>	Vv	<i>V v</i>
Hh	<i>H h</i>	Xx	<i>X x</i>
Ii	<i>I i</i>	Yy	<i>Y y</i>
Jj	<i>J j</i>	Zz	<i>Z z</i>
Kk	<i>K k</i>	O'o'	<i>O' o'</i>
Ll	<i>L l</i>	G'g'	<i>G' g'</i>
Mm	<i>M m</i>	Sh sh	<i>Sh sh</i>
Nn	<i>N n</i>	Ch ch	<i>Ch ch</i>
Oo	<i>O o</i>	Ng ng	<i>Ng ng</i>
Pp	<i>P p</i>		

1-SENTABR
O'ZBEKISTON RESPUBLIKASI
MUSTAQILLIGI KUNI

ATROFIMIZDAGI OLAM
A R I F M L T E Y

32- rasm. Badiiy bezash.

Kitob bezatish uning yozilishi bilan boshlanib, jahonning barcha xalqlari o'z kitoblarini o'zlariga xos uslubda bezash ishlarini amalga oshirganlar.

O'zbek kitob grafikasi o'ziga xos tarzda, ko'proq naqshlar asosida bezatib kelindi. Ayniqsa, XIV—XVI asrlardan boshlab kitob bezatishga e'tibor kuchaydi. Bunda ayniqsa naqshlar, tematik kompozitsiyalar keng qo'llanildi.

Bugungi kunda kitob muqova tasviri, boshlovchi tasvir, illustratsiya, yakuniy tasvirlar asosida bezatiladi.

Ko'chalar, xiyobonlar, interyerlarni bezash ham bugungi kunda alohida e'tibor bilan amalga oshirilmoqda. Bolalar muassasalari, bog'cha hovlilari, oromgohlar, shuningdek, maktab fasadi, hovlisi va xonalarini bezatish muayyan qoidalar asosida amalga oshiriladi. Rasmga qarab, maktab darvozasini 1- sentabrga bezatish uchun eskiz tayyorlang.

Gazlamalarni odamlar didiga mos holda bezatish ham juda qadimdan shakllangan bo'lib, ayniqsa, bizning ajdodlarimiz juda qadim zamonlardayoq atlas-u beqasamlarda betakror naqsh va jilolarni aks ettirganlar. Bugungi kunda gazlama va materiallarni bezatish, asosan, dastgohlarda amalga oshiriladi. Ularga bosiladigan gul va naqshlarni shu sohaning mutaxassis-rassom dizaynerlari tayyorlaydilar.

Rassomlar gazlama-matolarga bosiladigan gul va naqshlarni tabiatdan andoza olib, gazlamalarning qo'llanilish maqsadiga ko'ra ishlab chiqadilar. Siz ham tabiiy gul va barglardan gazlamaga bosiladigan tasvir eskizini ishlab ko'ring.



Nazorat savollari

1. Badiiylik deganda nimani tushunasiz?
2. Badiiy bezatishni qanday tasavvur qilasiz?
3. Narsa va buyumlarni badiiylashtirish (stilizatsiya) ning ma'lum qonun-qoidalari bormi?
4. Naqsh deganda nimani tasavvur etasiz?
5. Naqshning qanday turlari mavjud?

6. Naqsh kompozitsiyasini yaratishning qanday qonun-qoidalari bor?
7. Harf nima va u qachon yaratilgan?
8. Siz necha xil alfavit-harflarni bilasiz?
9. Gazlama haqida qanday ma'lumotga egasiz?
10. O'zbek milliy gazlamalariga qaysi gazlamalar kiradi?

Tayanch iboralar

Go'zallik	E'lon
Bezatish	Devoriy gazeta
Ritm	Mozaika
Simmetriya	Applikatsiya
Ornament	Ganch o'ymakorligi
Naqsh	Yog'och o'ymakorligi
Islimiy	Maydon
Girih	Xiyobon
Harflar	Bulvar
Illustratsiya	Park
Matn oldi tasviri (приставка)	Gazlama
So'z oldi tasviri (insial)	Batist
Matn oxiri (концовка) tasviri	Chit
Plakat	Atlas
Afisha	Beqasam

3.7. HAYKALTAROSHLIK

Loy va plastilin bilan ishlash

Tasviriy san'atni o'rganish rasm chizishdan boshlanganidek, talaba rasm chizish malakasini egallay boshlashi bilan haykaltaroshlik ishlarini ham o'rgatish boshlanadi. Haykaltaroshlik ishlari bo'yicha amaliy ishlar asosan loy va plastilin bilan bajariladi. Loy va plastilin bilan ishlashni muvaffaqiyatli o'zlashtirish ko'p jihatdan ish o'rnini tashkil etishga bog'liq.

Haykaltaroshlik uchun texnik vositalar va materiallar: katta va kichik haykaltaroshlik dastgohi, natura uchun taglik, gipsni aralashtirish uchun qoshiq, katta va kichik cho'tka (kist), shpatel, shakl sirtlarini tekislash uchun pichoqcha, chuqur va yoriqlarni ochish uchun iskana, gips yoki loyning ortiqcha joyini olish uchun qirqish va olish iskanalari, o'yish va qirqish uchun stek (pichoqcha), shapatilash uchun stek, tekislash, pardozlash, silliqlash uchun stek, yog'och bolta, turli o'lcham va qalinlikdagi qirqish va ko'chirish iskanasi, quritish pechlari (mufel pechi) kabilar.

Haykaltaroshlikda ishlatiladigan materiallar: loy, plastilin, gips, yog'och, tosh, sement, shomot, sim, polietilen material va qopchalar, alebastr, shavn ip, gazlama-latta kabilardan iboratdir.

Haykaltaroshlik mashg'ulotlarini tashkil etishda loy va plastilin bilan ishlash uchun 20x30 sm.dagi taxtacha, suv uchun likopcha, qo'l artish uchun latta-material va asbob-uskunalar, rezina o'chirg'ich va qalamlar hozirlanadi.

Haykaltaroshlikning asosiy materiali loy bo'lib, uni talabaning o'zi tayyorlaydi.

Loy o'z xossasiga ko'ra yumshoq, yopishqoq, ilashuvchan hamda istalgan shaklga kirish xususiyatiga ega bo'lishi kerak. Bunday loyni tayyorlash uchun jigarrang, qo'ngir tuproq tanlanadi. Tuproq ikki xil, ya'ni, quruq va yog'li bo'ladi. Yog'li tuproq quruq tuproqqa nisbatan namroq, donadorligi yuqori, yopishqoq, yumshoq, tekislanish va pardozlanish xususiyati yaxshi bo'ladi. Tuproqni tekshirish uchun u suvga solinadi, so'ngra yopishqoqligi hamda plastikligi tekshiriladi.

Loy tayyorlanadigan tuproq yaxshilab eziladi va elakdan o'tkaziladi. So'ngra uni yog'och yoki plastmassa idishga solib, suv quyiladi, suv to'la shimdirilgandan so'ng 1—2 kun saqlanadi, so'ngra yana suv quyib, aralashtiriladi. Loy yopishqoq, yaxlit massali, qo'lga yopishmaydigan, yaxshi silliqlanish va elastiklik holatiga yetguncha ishlanadi. So'ngra loyni polietilen xaltaga solib, havo o'tkazmaydigan holda o'rab qo'yiladi. Undan bir necha mashg'ulotda foydalanish mumkin. Shu holda loyni ikki-uch oy yoki yillab saqlash mumkin.

Loy qancha ko'p saqlansa, uning yopishqoqlik, elastiklik va silliqanish xususiyati shuncha ortib boradi.

Mashg'ulotlarda tayyorlab qo'yilgan loydan ma'lum qismi kesib olinib, unga yana ishlov beriladi. Qo'lga yopishmaydigan holga kelgunga qadar ishlanadi. Loy qo'lga yopishmaydigan, plastiklik holati yaxshi bo'lsa, bunday loydan har qanday shaklni yasash mumkin bo'ladi.

Haykaltaroshlikning ikkinchi materiali plastilindir. Maktabgacha tarbiya muassasalarida, maktablarda va pedagogika kollejlarning haykaltaroshlik mashg'ulotlarida eng ko'p qo'llaniladigan material plastilindir.

Plastilin tayyor holda do'kondan sotib olinadi. Plastilin maxsus loydan, poroshoklardan, ularga yog' va turli pigmentlar qo'shib tayyorlanadi. Plastilin bir yoki bir necha ranglarda bo'ladi. Plastilin issiqda yumshab, sovuqda qotish xususiyatiga egadir. Shu boisdan plastilin sovuq xonada saqlansa, uni ishlatish oldidan issiq suvga solib olish lozim. Plastilinni qo'lda biroz ushlab, ezib turilsa, albatta u yumshaydi va ish holati yaxshilanadi. Ammo uni qo'lda uzoq ushlab turilsa, o'z holatini yo'qota boshlaydi.

Loy va plastilin bilan bajariladigan barcha ishlar qo'lda bajariladi.

Ma'lumki, loy va plastilin bilan ishlash ikki usulda — cho'zish va uzib-yopishtirish bilan amalga oshiriladi.

Cho'zishda — tasviri yasaladigan narsa uchun yetarli holda plastilin yoki loy olinib, uni ish holatiga keltirib, narsaning asosiy qismi tayyorlanadi. So'ngra birin-ketin elementlari cho'zilib, natura shakliga keltiriladi. Ishlanayotgan tasvir tez-tez natura bilan solishtirib turiladi (33- *a, b* rasmlar). Qo'l bilan narsaning ayrim elementlarini shaklga keltirishda qiyinchilik tug'ilsa, u pichoqcha (stek) bilan bajariladi. Pichoqcha narsalar tasviridagi ortiqcha joylarini kesib olish, chuqurlarini tekislash va pardoqlash ishlarini bajarishda qo'llaniladi.

Uzib-yopishtirish usulida ishlash uchun yasaladigan narsaning shakli qismlarga bo'linib, ularning har biri alohida shaklga keltiriladi va o'z o'rinlariga yopishtiriladi.

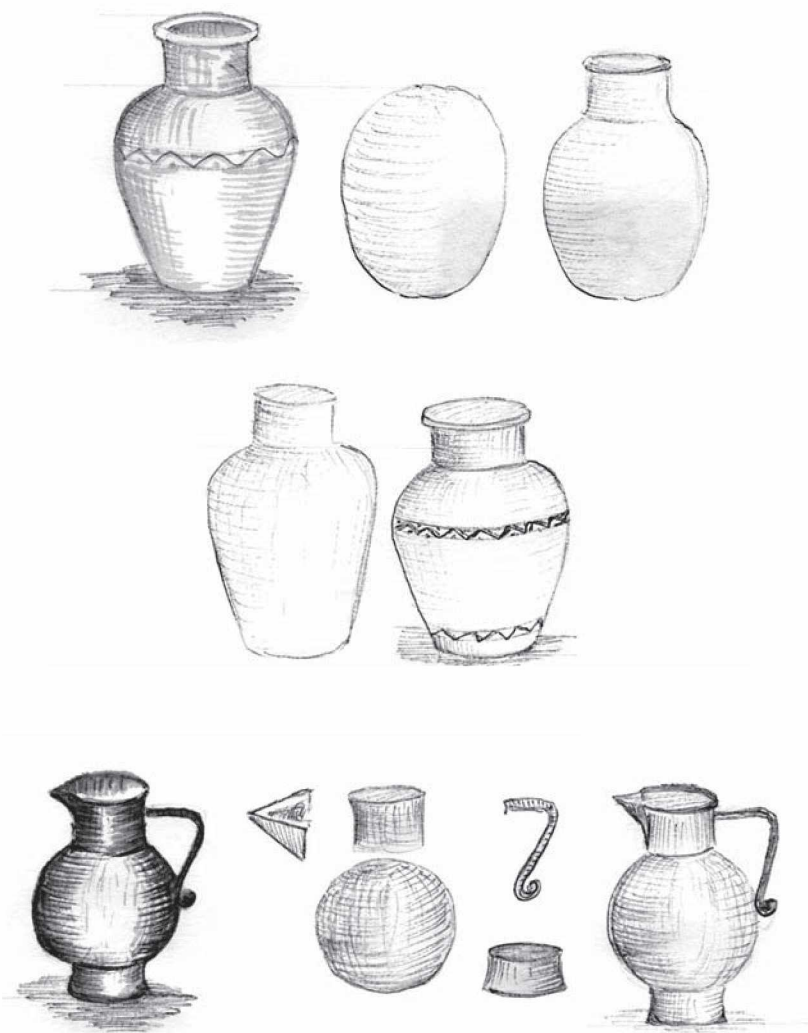

33- a rasm. Loy va plastilindan narsalar shaklini va haykalini ishlash uslublari.

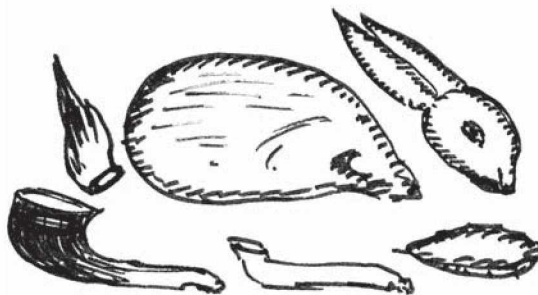
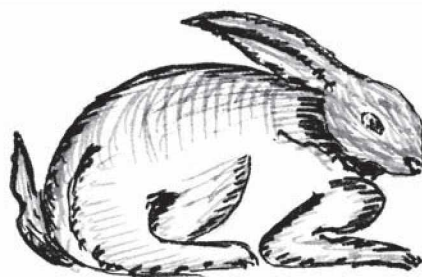

33- b rasm. Loy va plastilindan hayvonlar shaklini va haykalini ishlash uslublari.

Hosil bo'lgan narsa tasviri pichoqcha va qo'l bilan pardozlanadi.

Loy va plastilin bilan ishlash ham xuddi rasm chizish kabi oddiy predmetlar shaklini yasashdan boshlanib, asta-sekin mashg'ulotlar mazmuni murakkablashtirib boriladi.

Shu boisdan haykaltaroshlik darslarining dastlabki mashg'ulotlari gipsli slepkilar asosida — geometrik shakllar tasvirini yaratish bilan boshlanishi maqsadga muvofiq. So'ngra hajmsiz yassi predmetlar relyefda tasvirlanadi. Biroz malaka hosil qilingach, ro'zg'or buyumlari, meva-sabzavotlar, qush va hayvonlar va nihoyat, odam tanasi tasvirlari yaratiladi.

Geometrik shakllar tasviri — kub shaklini yaratish bilan boshlanadi. Kub tasviri loy yoki plastilinni cho'zish usuli bilan yaratiladi. Uzib olingan loy va plastilinning eng avval bir tomoni tekislanib, so'ngra uning ikkinchi, uchinchi va hokazo boshqa tomonlari tekislanadi. So'ngra pichoqcha yordamida pardozlanadi.

Agar shar tasviri ishlanadigan bo'lsa, bir parcha loy yoki plastilin ikki kaft orasiga olinib, yumaloqlash usulida shar holatiga keltiriladi.

Hajmsiz yassi predmetlar tasvirini yaratish relyef asosida, cho'zish va qirqish usulida amalga oshiriladi. Buning uchun bir qism loy olinib, uni to'rtburchak taxta shakliga keltirib, unga tasviri ishlanadigan barg, shoxcha, gul yoki boshqa narsaning shakli chiziladi, shakl chizig'idan tashqi yuza ma'lum qalinlikda o'yib yoki qirqib olinadi. So'ngra pichoqcha bilan pardozlanadi.

Ro'zg'or buyumlari shakl jihatidan turlicha ko'rinishga ega bo'lib, ular aralash geometrik shakllardan tuzilgan bo'ladi. Shu boisdan talaba geometrik shakllar tasvirini yasash va qirqish, pardozlash malakalariga ega bo'lgach, ro'zg'or va mehnat qurollari tasvirini yaratishga kirishadi. Ro'zg'or buyumlari tasviri cho'zish va yopishtirish usullarida bajariladi. Ro'zg'or buyumlari tasvirini ishlash ko'za yoki xumcha tasvirini ishlash bilan boshlanadi. Buning uchun bir parcha loy-plastilin olinib, biroz

cho'ziladi, pastki tomoni shar shakliga, yuqori qismi esa silindr shakliga keltiriladi. So'ngra pastki qismidan biroz cho'zib, yerga o'rnatib, yuqori qismining ichi silindr shaklida o'yib olinadi va biroz yo'g'onlashtiriladi. So'ngra bosqichlarda ko'za yoki xumcha shakli yaratiladi. Xuddi shu usulda likopcha, kosa, piyola kabilar ham tayyorlanadi.

Meva va sabzavotlar tasviri ham cho'zib ishlash yoki uzib yopishtirish usulida yaratiladi. Nok, olma, piyoz, sabzi, tarvuz, qovun, handalak kabi meva va sabzavotlar bir xil usulda ishlanadi. Ulardan xohlagan 2—3 tasini yasab ko'ring va bo'yang.

Qush va hayvonlar tasviri cho'zib va uzib-yopishtirish usulida bajariladi. Kaptar haykalini ishleng. Otning dekorativ tasvirini yarating va bo'yang.

Qushlardan hakka, kaptar, o'rdak, g'oz, laylak, chumchuq, qarg'a kabilar va hayvonlardan quyon, ayiq, kuchuk, echki, buzoq, ot, tuya kabilarning tasviri loy yoki plastilindan ishlanadi. Qush va hayvonlar tasvirini cho'zib ishlashda bir parcha loy olinib, undan dastlab gavdaning asosiy qismi tayyorlanadi, so'ngra bosh qismi, oyoqlari va dumi yasaladi.

Qush va hayvonlar tasvirini uzib-yopishtirish usulida ishlash uchun plastilin yoki loydan asosiy gavda, oyoqlar, bosh, dum va quloqlar tasviri alohida-alohida ishlanadi va ular gavdaga yopishtiriladi. Keyin unga qo'l va pichoqcha yordamida pardoz beriladi.

Mashg'ulotlarning oxirida odam tasviri ishlanadi. Odam shakli asosan uzib-yopishtirish usulida bajariladi. Buning uchun odam gavdasi, uning boshi, oyog'i va qo'llari uchun alohida loy yoki plastilin olinib, a'zolarining shakli yaratiladi va ular gavda bo'ylab yopishtiriladi.

Har bir narsa tasvirini yaratishdan oldin albatta, shu narsaning naturasi diqqat bilan kuzatiladi. Agar shu narsaning loy yoki plastilindan ishlangan tasviri namoyish etilsa, talabanning ishi yanada muvaffaqiyatli chiqishi mumkin. Loy bilan ishlangan shakl va tasvirlar bo'yab, maxsus mufel pechlarida quritiladi.



Nazorat savollari

1. Haykal ishlashning qanday uslublari bor?
2. Haykallar qanday materialdan yaratiladi?
3. Haykal ishlashni dastlab qanday narsalar tasvirini yaratishdan boshlash lozim?
4. Haykal ishlashda qanday asboblari zarur bo'ladi?
5. Haykallarning boshqa san'at asarlaridan farqi nimada?

Tayanch iboralar

Haykal	Loy	Karkas
Dumaloq haykal	Plastilin	Shovun
Relyefli haykal	Gips	Pardoz pichoq
Monumental haykal	Stek	Suv
Dekorativ haykal		Sim
Dastgohli haykal		

IV BOB | **TASVIRIY SAN'ATNI O'QITISH METODIKASI**

Pedagogika fanidan ma'lumki, „metodika“ so'zi (uslub ifodasi) — „ifoda etish“ ma'nosini anglatib, o'rgatiladigan o'quv materialini o'quvchilarga o'rgatish, o'qitish va o'zlashtirishning nazariy hamda amaliy asosi — faoliyat yoki uslubdan iboratdir. Tasviriy san'atda uslub rasmi chiziladigan obyekt, naturani yoki tahlil etiladigan san'at asarini o'quvchilarga tushuntirish yoki uning nazariy hamda amaliy asoslarini tahlil etib berish yoki o'rganishning yo'l-yo'riqlari demakdir. Tasviriy san'atni o'qitish uslubiyoti kursi bo'lajak rassom — pedagoglarga maktabda tasviriy san'atni o'qitish va o'rgatishning eng oson, qisqa hamda ilmiy asoslangan uslubini o'rgatuvchi fandır.

Kursning asosiy maqsadi hozirgi zamon tasviriy san'atining qonun-qoidalarida o'rganish, undan maktab faoliyatida foydalanish, shuningdek, maktab tasviriy san'atini o'quvchilarga o'rgatishning eng zamonaviy, samarali, sinalgan uslublari bilan qurollantirish va maktab tasviriy san'at darslarini tashkil etish bo'yicha ta'lim-tarbiyaviy faoliyatini amalga oshirishni pedagogika va psixologiyaning eng so'nggi yutuqlari asosida olib borishga tayyorlashdan iboratdir. Shu maqsaddan kelib chiqqan holda kurs bo'lajak pedagoglarga:

- 1) maktab tasviriy san'at o'quv predmetining maqsadi, vazifasi, mazmuni va amaliy jihatlarini tushuntirib berish;
- 2) maktab tasviriy san'atining dasturi va uning mazmuni bilan qurollantirish;
- 3) o'quvchilar bilan ishlashning pedagogik mahorati bilan tanishtirish;
- 4) o'quvchilar bilan ta'lim-tarbiyaviy ishlarni amalga oshirishga tayyorlash;
- 5) tasviriy san'atdan dars berishga tayyorlash, dars berishning uslub va didaktik prinsiplari bilan tanishtirish;
- 6) maktabda dars berishning tarixiy jarayonini yaxshi bilgan holda, eng samarali zamonaviy uslub va didaktik usullarni o'z pedagogik faoliyatida qo'llashga o'rgatish;

bo'lajak rassom-pedagoglarga yetkazib beriladi. Shuningdek, tasviriy san'atni o'qitish uslubiyoti kursi o'zining uslub va prinsiplarini tasviriy san'at o'qituvchilariga qator uslubiy maqolalar, adabiyotlar orqali yetkazib bermoqda. Tasviriy san'atni o'qitish uslubiyoti bilan O'zbekiston Pedagogika fanlari ilmiy tadqiqot instituti, Nizomiy nomli Toshkent davlat pedagogika universiteti, Namangan va Buxoro davlat universitetlarining rassom-pedagog olimlari shug'ullanib kelmoqdalar.

Maktabda tasviriy san'atni o'qitish uslubiyoti jahon pedagogikasi va psixologiyasi to'plagan tajribalariga tayangan holda, takomillashgan ish tajribalaridan unumli foydalanib olib borilmoqda. O'quvchilarga tasviriy san'at bo'yicha bilim-malaka berishda ularning yoshi, bilimi, iste'dodi, qiziqishi albatta hisobga olinadi. Binobarin, jahon pedagogikasining atoqli namoyandalari Y.O.Komenskiy, G.Pestalotsi, K.D.Ushinskiy va N.Rostovsev, V.Kuzin, E.Shoroxov, R.Hasanov kabi pedagog-olimlarning ilmiy tadqiqotlari asosida maktab tasviriy san'ati o'quv predmetini o'qitish, unga qo'yiladigan talablar sistemali amalga oshirib kelinmoqda.

4.1. TASVIRIY SAN'ATNI O'QITISHNING TARIXIY TARAQQIYOTI

Chet ellarda tasviriy san'atni o'qitish uslubining tarixiy taraqqiyoti

Ma'lumki, rasm chizish barcha jahon xalqlari hayotida juda qadimdan shakllanib, u san'at hamda madaniyatning eng mukammal va doimiy mashg'uloti hisoblangan.

Shu boisdan ham juda qadimdan bu mashg'ulotni rivojlantirish va takomillashtirish barcha xalqlarda sistemali amalga oshirib kelingan. Bizgacha yetib kelgan eng qadimgi qoyatosh rasmlari odamlar rasm chizish bilan ibtidoiy jamoa davrining paleolit yoki qadimgi tosh asridanoq shug'ullana boshlaganligidan dalolat beradi. Fransiya, Ispaniya, Old Osiyo, O'rta Osiyodan 5—10 ming yillik rasmlar topilgan, ularning yaratilganiga 5—10 ming yillarcha bo'lgan.

Ma'lumki, eramizdan avvalgi 3 minginchi yillarda odamlar mis, qalay, qo'rg'oshin va ruxni eritib, undan bronza olishgan. Bronzadan yasalgan buyumlar juda chiroyli qilib bezatilgan. Bu davrda ishlangan buyumlardagi rasmlar odamlar rasm chizish bilan jiddiy shug'ullanganliklaridan dalolat beradi.

Tarixdan ma'lumki, jamiyat taraqqiyoti Sharq mamlakatlari, jumladan, Misrda ancha tez va ancha oldinroq boshlangan.

Qadimgi Misrda grafika va rasm chizish san'atining bir turi sifatida shakllanib, juda erta taraqqiyot yo'liga chiqib oldi.

Qadimgi Misrda tasviriy san'at, adabiyot va me'morchilik kuchli taraqqiy etdi. Bu yerda rasm chizish, grafika ishlari avloddan avlodga o'tib keldi. Keyinchalik esa bu sohada kichik maktablar tashkil etila boshlandi.

Haqiqiy rasm chizish maktablari eng avval Misrda, so'ngra Hindistonda va Xitoyda tashkil etildi.

Bu maktablarda asosan yer o'lchash, yo'l, kanal va binolar qurish rejasini tuzish, chizmalar chizish, buyumlarga badiiy bezaklar ishlash o'rgatilar edi.

Qadimgi Misrda belgi-yozuvlar (ierogliflar)ning yaratilishi tasviriy san'atning yanada tez rivojlanishiga imkon beradi (eramizdan avvalgi IV—III ming yillik). Chunki, bu belgi-yozuvlarda bir buyumning nomini anglatish uchun har biriga alohida-alohida rasm ishlanishi kerak edi.

Shuning uchun Qadimgi Misr maktablarida rasm chizish har bir kishini doimiy mashg'uloti bo'lgan. Maktablarda ham eng ko'p mashg'ulot rasm chizishga ajratilgan.

Qadimgi Yunonistonda ham rasm chizish maktablari juda erta tashkil topgan va asosiy e'tibor tabiatni chiroyli qilib tasvirlashga qaratilgan. Rasmlar simmetriya, matematik hisob, nisbatlar nazariyasi asosida chizilgan.

Qadimgi Yunonistonda Sikion, Efess, Fivan kabi rasm maktablari shuhrat qozongan bo'lib, ularning har biri o'ziga xos yo'nalishda va uslublarda faoliyat ko'rsatar edi. Ulardan ayrimlari naturalizm uslubida ishlasa, boshqalari badiiylik, ya'ni rasmni iloji boricha nafis, nozik qilib ishlash uslubida ijod qilgan. Bu maktablardan Pamfil, Melantiy, Pavziy, Appellass kabi mashhur

rassomlar yetishib chiqdilar. Keyinchalik bu rassomlar ham o'z maktablarini tashkil etdilar. Qadimgi Yunon tasviriy san'at maktablarida o'qish ancha qiyin edi. Chunki, bu maktabda o'qish uchun yuqori darajadagi iste'dod egasi bo'lish bilan birga, katta miqdorda pul ham to'lanar edi. Masalan, Pamfil tomonidan ochilgan Sikion maktabiga kirib o'qish uchun 26 kg 196 gramm oltin to'lanar, o'qish esa 12 yil davom etar edi.

Qadimgi yunonlarning buyuk allomasi bo'lmish Arastu, „Rasm fani umumta'lim fanlari bo'yicha 1-bosqichda turadi va barcha fanlarni o'rganishda asosiy vosita bo'ladi“, — deb ta'kidlagan edi.¹

Qadimgi Rimda tasviriy san'atga e'tibor yuksak darajada bo'lgan, barcha badavlat oilalar rasm chizish bilan muntazam ravishda shug'ullanar edilar. Chunki rasm chizishni bilmaydigan shaxs va oila madaniyatsiz hisoblanar edi. Hatto rasm chizishni bilmaydigan, uni o'rganmagan shaxslarni ruhan sog'lom emas, deb hisoblashar edi.

Hatto Sezar zamonida rasm chizishni bilmaydigan shaxslar yetuk darajada „rivojlanmagan“, degan xulosa bilan mas'uliyatli davlat ishlariga qabul qilinmagan. Shu boisdan barcha badavlat oilalar farzanglariga, eng avvalo, rasm chizish o'rgatilar edi.

Sezarning o'zi ham yetuk rangtasvirchi rassom, Aktavin Avgust esa me'mor-rassom bo'lganligi ham bejiz emas. Haqiqatdan ham, rasm chizishni bilmaydiganlar shakllarni, ranglarni hamda nisbatlarni to'la farqlay olmaydilar.

Umuman, eramizdan avvalgi II—I asrlarda Yunoniston va Rimda tasviriy san'atga e'tibor g'oyat yuksak bo'lgan. Shu boisdan ham qadimgi dunyo tarixida „Avgust Rimni toshda olib, marmarda topshirdi“, — degan ibora mavjud.

Eramizning XV—XVI asrlarida Italiyada „Uyg'onish davri“ hukmronlik qildi. XV asr Italiya uchun taraqqiyot davri bo'ldi. Bu davr haqida italiyalik san'atshunos rassom Jorj Vazari „Italiyada

¹ Q a r a n g: **N. Rostovsev**. O'rta maktabda tasviriy san'atni o'qitish metodikasi, M., 1980- y.

san'at uzoq vaqtdan so'ng yana uyg'ondi“, san'at tarixida „Uyg'onish davri“ kategoriyasi vujudga keldi, degan edi. Bu davrda Italiyada Leonardo da Vinchi, Rafael, Mikelanjelo kabi tasviriy san'atning buyuk daholari yetishib chiqdi. Ularning har biri o'ziga xos san'at maktablarini, shuningdek, rasm chizishning turli sohalari bo'yicha nazariy asoslarini yaratdilar. Leonardo da Vinchi „plastik anatomiyani“, „havoning chiziqli perspektivasini“, Alberti „perspektivani“ nazariy jihatdan asoslab berdilar. Ammo butun san'at tarixida rasm chizish uslubiyoti bo'yicha barcha nazariyotchilar cheklanib keldilar. Rasmni maktabda o'qitish bo'yicha biron-bir uslubiy tavsiya bera olmadilar.

Faqat XVI—XVII asrlarga kelib, maktabda tasviriy san'atni o'qitish bo'yicha bir qator pedagog olimlar shug'ullana boshladilar.

Taniqli chex pedagogi Y.O.Komenskiydan (1592—1670) boshlab, Jon Lokk (1632—1404), Russo (1712—1778), Didro (1713—1784), Pestalotsi (1746—1827), K.D.Ushinskiy (1824—1871) kabi pedagoglar maktabda tasviriy san'atni o'qitish bo'yicha o'zlarining dastlabki qarashlarini yaratdilar. Ular rasm o'quv predmetini maktab umumta'lim fanlari qatoriga kiritib, bolaning garmonik tarbiyasidagi roliga katta baho berdilar. Pestalotsining shogirdi Petr Shmit I, „Rasm mexanik mashqdan iborat“, — degan nazariyaga zarba berib, „Rasm o'quvchi tafakkuri va tasavvurini o'stiruvchi asosiy omil yoki u aql gimnastikasidir“¹, — degan ilmiy xulosani beradi.

1835- yilda Parijda aka-uka Aleksandr va Ferdenant Dyupular bepul rasm maktabini tashkil etdilar.

1715- yildan boshlab Rossiya maktablarida rasm fani o'qitila boshladi. 1735- yili rasm chizishni o'qitish bo'yicha Preslarning metodik qo'llanmasi, 1834- yilda Sapojnikovning umumiy ta'lim maktablari uchun „Rasm kursi“ o'quv qo'llanmalari nashr etildi.

1825- yilda moskvalik boyar S.Strogonov tashabbusi bilan rasm o'qituvchisi tayyorlaydigan bilim yurti ochildi.

¹ N.Rostovsev. Maktabda tasviriy san'at o'qitish metodikasi. M., 1980- y.

1870- yili esa Rus Badiiy akademiyasi qoshida rasm o'qituvchisi tayyorlaydigan kurs tashkil etildi.

XX asr boshlarida Peterburg, Moskva, Qozon, Odessa, Penzada rasm o'qituvchilari tayyorlaydigan bir qator bilim yurtlari ochiladi. Rus Badiiy akademiyasi qoshida rasmni o'qitish metodikasi bo'yicha maxsus komissiya ish boshlaydi. Bu komissiya tarkibida N.Ge, I.Kramskoy, P.Chistyakov kabi yetuk rassomlar faoliyat olib boradilar. Sho'rolar davrida 1921- yildan rasm darsi o'quv predmeti sifatida o'rta umumta'lim maktablari o'quv rejasiga kiritildi. O'rta maktablar uchun 1921- yildan boshlab rasm darsi uchun dasturlar yaratila boshlandi. Maktabda rasm fanining o'qitilishi bo'yicha Kardovskiy, Rojkova, Pomicheva, Rostovsev, Shoroxov, Kuzin kabi rassom-pedagoglar shug'ullanib keldilar.

XX asr boshlaridan AQSH, Italiya, Germaniyada ham o'rta umumta'lim maktablarida rasm fanining o'qitilishi yo'lga qo'yildi. Ular uchun o'quv-metodik qo'llanmalar, darsliklar, dasturlar yaratildi va takomillashtirib kelindi. O'tgan asrning 50—60-yillarida jahonning juda ko'p mamlakatlarida tasviriy san'atning o'qitilishi bo'yicha ko'plab amaliy ishlar qilindi. Chunonchi, 1955-yilda Lunda (Shvetsiya), 1958- yilda Bazella (Shvetsiya) 1960- yilda Maniles (Filippin), 1966- yilda Chexoslovakiya, 1972- yilda Germaniya, 1982- yilda Chexoslovakiya kabi mamlakatlarda xalqaro simpoziumlar o'tkazilib kelindi.

4.2. O'ZBEKISTONDA TASVIRIY SAN'ATNI O'QITISH TARIXI

Tadqiqotchilarning fikricha, mamlakatimiz hududlarida bundan million yillarcha muqaddam ham ajdodlarimizning yashaganligi haqida ma'lumotlar bor.

Shuningdek, O'zbekiston hududida bundan qariyb 5—10 ming yillarcha muqaddam odamlar ishlagan rasmlar, buyumlar ko'plab topilgan. Sarmishsoy, Zarautsoy, Qoratepa, Oltintepa, Chust, Dalvarzin, Kaltaminor kabi manzilgohlardan topilgan eng qadimiy suratlar va buyumlar ajdodlarimizning san'at va

madaniyati yaxshi rivojlanganligidan dalolat beradi. Qoyalarga o'yib yoki turli tabiiy bo'yoqlarda ishlangan rasm-suratlar ham ajdodlarimizning juda qadimdan rasm chizish bilan shug'ullanib kelganligini bildiradi.

Eramizdan avvalgi 1- ming yillik boshlarida O'zbekiston hududida dastlabki quldorlik davlatlari paydo bo'la boshlaydi. Bu „Katta Xorazm“ davlati bo'lib, unda zardushtiylik dini shakllanadi. Bu dinning paydo bo'lishi tasviriy san'atning rivojlanishiga imkon yaratdi. Chunki bu din tasviriy san'atni taqiqlamadi. Shu davrda qurilgan ibodatxona-yu, ehromlar katta e'tibor bilan bezatilgan. Shunga ko'ra bu davrda tasviriy san'atning ko'plab tur va janrlari rivojlandi.

Endi rasm chizish, grafika, haykaltaroshlik, amaliy san'at va me'morchilik bilan maxsus kishilar shug'ullana boshlaydilar. Ular dastlab o'z san'atlarini oila a'zolariga, keyinchalik iste'dodli bolalarni shogirdlikka olib, ularga o'rgatganlar. Ulardan iste'dodli rassomlar, me'mor, amaliy san'at ustalari yetishib chiqqanlar. Xorazm, Farg'ona, Surxondaryodagi manbalardan bizgacha yetib kelgan san'at asarlarining namunalari bundan dalolat beradi. Chunonchi, „Jangchi Sak“, „Afrodita“, „Ritonlar“ devoriy rasmlarini ta'kidlab o'tish joiz.

O'rta asr boshlarida O'zbekistonda san'at va madaniyat beqiyos darajada rivojlana boshladi. Qadimgi Xorazm, Termiz, Samarqand, Farg'onada san'atning barcha turlari rivoj topdi. Fanning buyuk allomalari, Xorazmiy (787—850), Forobiy (870—950), Beruniy (973—1048), Ibn Sino (980—1037) kabi fan daholari, buyuk me'morlar yetishib chiqdilar. Ular me'morchilik san'atining monumental nazariy asosini yaratdilar. Forobiy o'zining 10 tomlik „Me'morchilik muhandisligi“ nomli asari bilan jahon me'morchiligi san'atida ulkan meros qoldirdi.

Sodiq Afshor (Navoiy zamondoshi) rasm chizishni nazariy jihatdan asoslagan va rasm chizish uslubi haqidagi „Qonun as Suvor“ — „Rasm chizish qonuniyatlari“ nomli asarini yozib, tasviriy san'at nazariyasi va amaliyoti ravnaqiga o'z ulushini qo'shdi. Shuningdek, Qozi Ahmadning „Xattotlar va musavvirlar“ nomli asarida rasm chizish, chiroyli yozuv, xattotlik,

rang va uning qo'llanishi haqida ma'lumotlar bergan. VII—VIII asrlardayoq o'zbek fani, san'ati, adabiyoti jahon san'ati va madaniyatining rivojiga beqiyos hissa qo'shgan.

VIII asrdan boshlab O'rta Osiyo hududiga arablar kirib kela boshladi. O'zbekistonga arablarning kirib kelishi ming yillar mobaynida yaratilgan san'at, madaniyat, tabiiy fanlarning ilmiy asarlari yo'q qilib tashlandi. Shuningdek, tasviriy san'atning portret, anamalistik, haykaltaroshlik kabi tur va janrlari taqiqlab qo'yildi. Shu boisdan bu tur va janrlar 1000 yillarcha rivojlanmay keldi.

VIII—IX asrlarga kelib O'zbekistonda (Samarqandda) qog'oz ishlab chiqarila boshladi. Bu voqea O'zbekistonda kitob grafikasi san'atining rivojlanishiga asos soldi.

Islom dini taqiqlashiga qaramay, ijodkor xalqimiz san'atning hamma janrlarida ijod qilib keldilar. Tarixdan ma'lumki, Ibn Sino sulton Mahmud (shoh) G'aznaviy saroyidan qochib ketadi. Uni qidirtirib, rassomlarga 40 dona rasm-portretni ishlashni buyuradi va 40 tomonga tarqattiradi. Bu shuni ko'rsatadiki, rasm ishlash qanchalik taqiqlanishiga qaramay, portret janri yashirin rivojlanib kelgan. Buyuk Amur Temur hukmronlik qilgan davrda tasviriy san'atning hamma tur va janrlarining rivojlanishi uchun shart-sharoit yaratib berildi. Natijada temuriylar davrida O'zbekiston yana o'zining qadimiy san'ati, fani va madaniyatini qayta tikladi va misli ko'rilmagan darajada rivoj topdi.

Bu davrda K.Behzod, M.Muzahhib, A.Buxoriy, M.Samarqandiy kabi musavvirlar unumli ijod qildilar. Hirotida Navoiy rahnamoligi va Behzod rahbarligida san'at maktabi yaratildi.

XVIII—XIX asrlarda me'morchilik va amaliy san'at yuksalib boradi. Ayniqsa, naqqoshlik, ganch, yog'och o'ymakorligi yuksak darajada rivojlandi. Xiva, Buxoro, Samarqand va Qo'qonda ayniqsa, me'morchilikka katta ahamiyat berilib, bu shaharlarda ko'plab me'morchilik inshootlari qurila boshlandi.

O'zbekistonga Yevropa san'atining kirib kelishi bilan ularga mahalliy aholining qiziqishi ortib bordi.

Sho'rolar davrida O'zbekiston maktablarida ham rasm fani o'qitila boshlandi. 1918- yili Samarqandda, 1919- yili Toshkentda,

1920- yili Andijonda rasm chizishni o'rgatuvchi maxsus texnikum-maktablar ochildi. 1927- yili Toshkentda, 1929- yili Samarqandda badiiy bilim yurtlari tashkil etildi. O'rta umumta'lim maktablari o'quv rejasiga rasm o'quv fani kiritildi. 1—3- sinflarda 8—12 soatgacha rasm darslari o'qitildi. 30- yillarda rassom I.Ikromov tashabbusi bilan matbuot sahifalarida rasmni o'qitish bo'yicha metodik tavsiyalar berila boshlandi. „Maorif va o'qituvchi“, „Alanga“ jurnallari sahifalarida I.Ikromovning metodik tavsiyalari e'lon qilindi. 1932- yilda uning „Rasmni o'rganish“, 1935- yili „Harf yozishni o'rgan“ o'quv qo'llanmalari nashr etildi.

40—50- yillarda dasturga estetik tarbiya elementlari kiritildi. 1950- yildan Toshkentdagi Nizomiy nomli pedagogika institutida oliy ma'lumotli rasm o'qituvchisi tayyorlana boshlandi. 1966- yildan rasm fani „Tasviriy san'at“ deb atala boshlandi. 1960- yildan mahalliy materiallar asosida „Lokolizatsiya“ usulida yangi dastur ishlab chiqarildi. Shu yillarda O'zbekiston Pedagogika fanlari ilmiy tadqiqot institutida R.Hasanov tashabbusi bilan „Estetika“ sektori ish boshladi. 1972- yildan boshlab Buxoro pedagogika instituti qoshida „Badiiy grafika“ fakulteti faoliyat ko'rsata boshladi. 1973- yildan Andijon, Qo'qon, Buxoro, Samarqand, Xiva, Shahrisabz, Angor, Xo'jayli, Kattaqo'rg'on kabi shaharlarda tasviriy san'at o'qituvchilari tayyorlaydigan bilim yurtlari ochildi.

70—80- yillarda O'zbekistonda tasviriy san'atni o'qitish uslubiyoti bo'yicha R.Hasanov, M.Nabiyev, B.Oripov, Q.Qosimov, A.Inog'omov, A.Jilsova, A.Isoxo'jayev kabi pedagog-rassomlar jiddiy shug'ullana boshladilar. Shu yillarda O'zbekistonda tasviriy san'atni o'qitishga e'tibor yanada kuchaydi. Xalq ta'limi vaziri falsafa fanlari doktori, professor S.Shermuhamedov tashabbusi bilan 1972—86- yillar mobaynida har yili estetik tarbiyaga bag'ishlangan Respublika ilmiy-amaliy konferensiya va har ikki yilda 7 yoshdan 17 yoshgacha bo'lgan o'smirlarning tasviriy san'at bo'yicha respublika ko'rgazmasi o'tkazila boshlandi.

Respublikaning bir qator maktablarida tasviriy san'atning o'qitilishi bo'yicha ilmiy-pedagogik tajribalar joriy etildi. Bunda

Toshkentdan K.Mansurov, G.Petnik, Qashqadaryodan J.Jilolov, Xorazmdan I.Boboniyozov, Namangandan B.Oripov, Andijondan A.Abdullayev, Samarqanddan N.Xo‘jayev kabilarning ish tajribalari o‘rganilib, ommalashtirildi. Bu davrda Respublika xalq ta‘limi vazirligi qoshida B.Oripovning tashabbusi bilan tasviriy san‘atni o‘qitish metodikasi bo‘yicha ikkita ilmiy sovet faoliyat ko‘rsata boshladi. 80- yillarda R.Hasanov, B.Oripov, N.Abdullayev, M.Nabiyev, A.Inog‘omov, K.Qosimovlar tomonidan qator dastur, darslik va metodik qo‘llanma, tavsiyalar yaratildi.

1972- yildan R.Hasanov, A.Jilsova, B.Oripov, A.Isoxo‘jayevlar 1—4-sinflar uchun o‘zlarining „Tasviriy san‘at“ darsliklarini yaratdilar. Respublikada shu soha bo‘yicha qator ilmiy ishlar qilindi. 1987- yildan Namangan davlat pedagogika institutida „Badiiy grafika“ fakulteti ish boshladi.

Mustaqillik yillarida o‘rta umumta‘lim maktablarida tasviriy san‘atning o‘qitilish samaradorligi bo‘yicha juda katta tadbirlar ishlab chiqildi.

Shunga ko‘ra 1—4-sinflarda tasviriy san‘at darslari 2 soatga ko‘paytirildi. Birinchi sinfdan boshlab tasviriy san‘at darslarini mutaxassis rassom-pedagoglar o‘tadigan bo‘ldi. O‘zbekiston Badiiy akademiyasi „Milliy san‘at va dizayn“ instituti va respublikadagi barcha „Rassomchilik“ fakulteti bo‘lgan universitetlarning o‘quv rejasiga pedagogika, psixologiya va tasviriy san‘atni o‘qitish metodikasi kurslari kiritildi.

Mustaqillik yillarida respublikaning qator viloyat, shahar, tumanlarida yoshlarga tasviriy san‘atni o‘qitish bo‘yicha litseylar, kollejlar, maxsus internat maktablar ochilib, iste‘dodli yoshlarga tasviriy san‘atdan chuqurlashtirilgan bilim va malakalar berish keng yo‘lga qo‘yildi. Oliy o‘quv yurtlarida tasviriy san‘atni o‘qitish metodikasi, nazariyasi va tarixi bo‘yicha magistratura va aspiranturalar ochilmoqda. U yerda xalqimizning iste‘dodli yoshlari bilim olib, jahonga mashhur rassom, san‘atshunos, pedagog-olimlar bo‘lib yetishib chiqib, O‘zbekiston tasviriy san‘atini jahon san‘ati darajasiga olib chiqishdek sharaflari va mas‘uliyatli vazifani amalga oshirmoqdalar.

4.3. TASVIRIY SAN'ATNINIG O'QUVCHILAR TA'LIM-TARBIYASIDAGI ROLI VA O'RNI

Ma'lumki, tasviriy san'at insonni mehnatga, tafakkur qilishga, ijodga, go'zallikni his qilishga chorlaydi. Kuzatishlar va ilmiy tadqiqotlar, tasviriy san'at yoshlarga faqat ilm-tafakkur, go'zal estetik ideallarni beribgina qolmay, insonning eng muhim jihatlarini, ya'ni kuzatish, ko'rish, idrok qilish hamda tafakkur-tasavvurlarini rivojlantiradigan asosiy vosita ekanligini isbotlamoqda.

O'quvchilar tasviriy san'at mashg'ulotlarida xilma-xil narsalar bilan tanishib, uning katta-kichikligi, shakli, undagi xunuk va chiroyli elementlarni aniqlaydilar, narsalar shaklini idrok etadilar, rang va tuslarini o'rganadilar. Narsa shaklini idrok etish bilan birga, uni tahlil qilib, ong faoliyati asosida naturani tasvirga aylantirib, uni qog'ozga joylashtirish mo'ljallanadi. Shundan so'ng natura tasviri daftar yuzasiga tushiriladi.

Lekin bu jarayon juda murakkab bo'lib, uni sog'lom, rivojlangan bolagina uddasidan chiqq oladi. Bu jarayonda bolaning fikri chalg'isa, shakl aniq chiqmaydi, rang topilmaydi. Shu boisdan bu faoliyatni faqat sog'lom, ya'ni fiziologik va psixologik jihatdan to'la rivojlangan bolagina amalga oshira oladi.

Tasviriy san'at mashg'ulotlarida bolaning ko'rish a'zolari takomillashib boradi. Chunki har bir mashg'ulotda narsalarni e'tibor bilan kuzatish va ularni idrok etish o'rgatilib, bolaning diqqat-e'tiborini bir nuqtaga qaratish malakasi ham beriladi. Shuningdek, tasviriy san'at mashg'uloti o'quvchilarni e'tiborli, zehn bilan faoliyat ko'rsatishga, barcha his-tuyg'ularini jamlagan holda, o'zida bo'lgan nazariy va amaliy bilimlarni ishga solishga o'rgatadi. Binobarin, tasviriy san'at darslari o'quvchilarning har tomonlama rivojlanishida asosiy omillardan biri bo'lib qoladi.

O'quvchilarga grafik bilim va malakalar berishda tasviriy san'atning roli

Ma'lumki, bugungi o'quvchi kelajakda ishchi, xizmatchi, dizayn-konstruktor, muhandis, shifokor, o'qituvchi, yurist, harbiy yoki biron-bir sohaning mutaxassisi bo'ladi. Buning uchun

boshqa fanlar qatori rasm chizish sirlarini puxta bilish, undan foydalanish lozim bo‘ladi. Hatto oddiy uy bekasi ham rasmni tushunib ko‘ra olishi, zavqlana bilishi, shu zamonning talabidir.

Fransuz faylasufi Didro, bundan qariyb 300 yillar avval, — „Qaysi bir mamlakatda rasm chizishni o‘qish-yozish kabi bilsalar, bu mamlakat barcha sohalarda har qanday mamlakatni quvib yetadi va ortda qoldiradi“¹, — degan edi.

Tarixdan ma‘lumki, jahonga mashhur geograflar, olimlar, tarixchilar, adabiyotchilar, shoirlar, yozuvchilar, konstruktorlar va boshqa soha vakillari rasm chizishni juda yaxshi bilganlar.

Xullas, har bir sohaning ijodkori uchun rasm chizishni bilish unga katta ijodiy imkoniyat va ilhom beradi.

Agar har bir o‘qituvchi rasm chizishni mukammal bilganda edi, u dars berishda yuksak samaralarga erishgan bo‘lar edi, dars mashg‘ulotlarini o‘zlashtirish esa o‘quvchi uchun juda oson va yengil bo‘lardi. Shunga ko‘ra bugungi maktab o‘quvchilariga grafik bilim va malaka berishga katta e‘tibor berilmoqda.

Bizning mamlakatimizda tasviriy san‘atni o‘qitish bo‘yicha katta tadbirlar amalga oshirilmoqda. Dars soatlarini oshirish, yuqori malakali mutaxassis— pedagog-rassomlar tayyorlash imkoniyatlari yaratilmoqda. Tasviriy san‘at o‘quv fanining 1—7-sinflar o‘quv rejasiga kiritilishi, 1—4- sinflarda 2 soatdan ajratilishi, to‘garaklar, maxsus bilim yurti va oliy o‘quv yurtlarining tashkil etilishi shular jumlasidandir.

Tasviriy san‘at fani o‘quvchiga o‘zining 5 turi bo‘yicha grafik bilim va malaka beradi. Bular:

1. Narsaning o‘ziga qarab rasm chizish.
2. Mavzu asosida rasm chizish.
3. Badiiy-amaliy bezatish bo‘yicha rasm chizish.
4. Haykaltaroshlik.
5. San‘at asarlari haqida suhbat mashg‘ulotlari hisoblanadi.

¹ N. Rostovsev. Maktabda tasviriy san‘atni o‘qitish metodikasi. M., 1980- y., 12- bet.

Mashg'ulotlarda o'quvchilarga shaklni ko'rish, natura va obyektzni kuzatishda zaruriy elementlarni tanlash, ularni tasvirlash, narsa va buyumlarning ranglarini tahlil qilib, ularni ifodalash yo'llari o'rgatiladi. Narsaning o'ziga qarab rasm chizishda o'quvchi tasvirlashning eng asosiy elementi — ko'rinib turgan narsaning rasmini chizishga o'rganadi. Shu jarayonda naturadan olingan tasavvur asosida uning rasmi qog'ozga tushiriladi. Bunda o'quvchi, eng avvalo, shakl birligini, so'ngra rangini, yorug'-soyalarni tasvirlaydi.

Narsaning o'ziga qarab rasm chizish boshqa barcha o'quv mashg'ulot turlarining asosi bo'lib, ularga ilmiy va amaliy zamin yaratadi. Bu rasm chizishning „alifbosi“ va realistik rasm chizishning asosi deyiladi. Tematik rasm chizishda o'quvchi narsa, voqea, obyektlarni erkin, ijodiy ruhda tasvirlaydi. Bunda ko'proq umumiylikka erishiladi. Narsa va voqeani o'zgartirib, o'zining bilimi, tasavvuri va tushunchalari asosida rasm ishlaydi. Bu mashg'ulot o'quvchilarni grafik bilim va malakalarini mustahkamlaydi, takomillashtiradi, badiiy ijod qilishda realistik rasm chizishning nazariy va amaliy asoslarini o'rgatadi.

Badiiy bezash mashg'ulotlarida o'quvchilar, asosan, chiroyli rasm chizishga, narsalarni bezatishga, shuningdek, ritm, simmetriya va badiiylik asosida rasm chizishga o'rganadilar.

Haykaltaroshlik mashg'ulotlarida tasvir yaratish hajm asosida amalga oshiriladi. Ya'ni bu mashg'ulotlarda o'quvchilar narsalar, qush, hayvonlar va odam rasmini loy, plastilinda tasvirlaydilar.

San'at asarlarini tahlil qilishni o'rgatish

San'at asarlarini o'rganish va tahlil qilish maktabda tasviriy san'atni o'qitishning bosh vazifalaridan biri hisoblanadi. Tasviriy san'at predmeti san'at asarini ko'rish, uni tushunish, tahlil qilishni o'rgatadi. Tasviriy san'at asarlarida mavzu, sujet, g'oya, badiiy uslub, obrazlar, personajlar bo'lib, asardagi voqeaning davri, voqeasi o'z ifodasini topgan bo'ladi. Maktabdagi barcha o'quv fanlarida tasviriy san'at asarlaridan foydalaniladi. Aksariyat fan

o'qituvchilari san'at asarining yaratilishi, undagi mavzu, sujet, g'oya, badiiylik haqida ma'lumot bera olmaydi. Shu boisdan bu rasmlarni nechta darsda o'tilishidan qat'iy nazar, bu asarlarni tasviriy san'at o'qituvchisining o'zi qaytadan tahlil qilib boradi.

O'rta maktablardagi tasviriy san'at darslarida o'qituvchi san'at janrlarining tahlili davrida asosiy e'tiborni asarning g'oyasiga, rassomning badiiy uslubiga qaratadi. Ammo san'at asarlarini tahlil qilishda albatta ma'lum sistema va tartib bo'lishi kerak. Shunga ko'ra san'at asarlarini tahlil etishda:

1. Asarning muallifi haqida ma'lumot beriladi.
2. Asarning mavzusi bo'yicha suhbat (asar mavzusi, uning sujeti va g'oyasiga javob bera oladimi, yo'qmi) olib boriladi.
3. Asarning g'oyasi — asarda rassom o'zi tasvirlagan sujet asosida qanday masalani, muammoni ko'tarib chiqqanligi.
4. Asarning sujeti — bu asarda tasavvur etilgan obyekt, voqea undagi narsalar, manzara, odamlar va hayvonot dunyosi yoki boshqalar haqida to'g'ri, ilmiy ma'lumot beriladi.
5. Asarning yaratilishidagi badiiylik, badiiy uslub, ijodkorning san'at sohasidagi ilmi va iste'dodi, malakasi haqida tushuncha beriladi.
6. Asarning yaratilishida rassomning tadqiqot ishlari, material to'plashi, umumlashtirishi, qoralama, etud, eskizlar haqida ma'lumot beriladi.
7. Asar taqdiri, ya'ni asarning bugungi kundagi ahvoli, saqlanayotgan o'rni, uning qaysi ko'rgazmalarda namoyish etilgani haqida suhbat olib boriladi.

San'at asarini bunday tahlil qilish uchun maktab o'qituvchisi rasm ishlay olishi, asarni to'g'ri talqin etishi va uni boshqalarga tushuntira olishi zarur. Bizning maktablarimizda malakali rassom-pedagoglarning yetishmasligi sababli san'at asarlari umuman yoki to'laqonli tahlil etilmaydi.

Xullas, san'at asarining yaxshi o'rgatilmasligi san'atning xalq orasiga kirib kelishida qiyinchiliklar tug'dirmoqda. O'zbek xonadonlarida san'at asarlariga qiziqish juda kam ko'rinadi. Buning asosiy sababi bizning maktablarimizda san'at asarlarining yaxshi o'rgatilmasligidir.

Shu bois maktabdagi tasviriy san'at kabinetiga san'at asarlari reproduksiyalari qo'yilib, ulardan ko'rgazmalar tashkil etilsa, maqsadga muvofiq ish bo'lar edi.

4.4. MAKTAB TASVIRIY SAN'ATINING DASTUR VA DARSLIK LARI

Tasviriy san'at dasturlari

Dastur — ma'lum bir fanning o'quv materiallarini o'z ichiga olgan, uni sistemali o'qitishda yordam beradigan metodik va nazariy mavzular va ularning mazmuni yoritilgan ilmiy qo'llanmadir.

Dasturlar maktablarning boshqaruvchilari va o'quv fanining o'qituvchilari uchun mo'ljallanadi. Dastur Davlat o'quv rejasidagi o'quv soatlari asosida o'qitiladigan fanning to'la mazmunini „sistemalilik“ asosida o'qitish imkoniyatini bera oladigan davlat hujjati hisoblanadi.

Dastur o'qitiladigan fan sohasidagi tajribali uslubchi olimlar va mutaxassislar tomonidan tuziladi.

Respublikamizda mustaqillikka qadar fanlar Rossiya maktablari uchun tayyorlangan dasturlar asosida o'qitilar edi. Hozirgi kunda mahalliy va milliy materiallar asosida yangi dasturlar tuzildi, ular asosida o'qitila boshlandi.

1990- yillarda R.Hasanov, B.Oripov, H.Egamov, N.Abdul-layev, S.Bulatovlar tomonidan bir necha variantdagi dasturlar tuzilgan edi. Lekin bu dasturlar bugungi kun talabiga javob bera olmay qoldi. Har bir dasturga o'qituvchi ijodiy yondashishi, ya'ni mutaxassis-o'qituvchi materialni o'z sharoitiga moslashtirib, shunga mos ish rejasini tuzib olishi mumkin.

Tasviriy san'at darsliklari

Ma'lumki, 70- yillargacha o'zbek maktablari uchun tasviriy san'at darsliklari bo'lmagan. O'zbekistonga RSFSR maktablari uchun tayyorlangan ayrim tasviriy san'at o'quv qo'llanmalarigina kelib turardi. RSFSR maktablari uchun ham tasviriy san'at darsliklari 60- yillardan boshlab yaratila boshlandi.

O'zbekistonda darslik yaratishga ancha kech kirishildi. 1970-yildan boshlab, O'zbekistonda tasviriy san'at bo'yicha dastlabki „sinov“ darsliklari yaratila boshlandi. R.Hasanov va A.Jilsovalar tomonidan 1970- yili 1- sinflar uchun, 1974- yili 2- sinflar uchun, 1976- yili 3- sinflar uchun „Tasviriy san'at“ darsliklari chop etildi. 1977- yilda R.Hasanov, B.Oripov, A.Isoxo'jayevlar tomonidan 4- sinf uchun „Tasviriy san'at“ darsligi yaratildi. Bu darsliklar bir necha bor qayta chop etildi. Darsliklar tasviriy san'at darslari samaradorligini oshirishda yaxshi natijalar beradi. Mazkur darsliklar qoraqalpoq tilida ham nashr etildi. Darslik dastur asosida sistemali bilim berishni o'z oldiga vazifa qilib qo'ygan. Bu darsliklardan o'quvchining o'zi ham mustaqil foydalana olishi mumkin.

Darslik yozishning imkoniyati bo'lmagan hollarda uning o'rniga o'quv qo'llanmalar ham yaratiladi.

Bulardan tashqari, O'zbekiston maktablari uchun R.Hasanov va H.Egamovlarning 1—4- sinflar uchun bir qator o'quv qo'llanmalari ham chop etildi.

Metodik qo'llanmalarda tasviriy san'atning o'qitilishidagi eng muhim muammolar va masalalar turli nuqtayi nazardan tahlil etib beriladi. O'quvchilar bilimini baholash, tasviriy san'atning 45 minutli dars mashg'ulotlarini tashkil etish, o'tkazish, ularni sistemali takomillashtirib borish asosida dars va mashg'ulotlarni o'tkazish, ularda o'quvchilarga berilayotgan bilim va malakalari-ning samaradorligiga erishishning eng zamonaviy uslublari, mohiyati va mazmuni ish tajribalari ilmiy tadqiqotlar asosida izohlab beriladi.

Bundan tashqari, metodik qo'llanmalarda tasviriy san'at darslari uchun o'quv-didaktik sharoitning yaratilishi, tasviriy san'at ta'limining pedagogik holati, o'quvchilar diqqatining psixologik asosi, o'quvchilar bilimini aniqlashning baho mezonlari, mahalliy va chet ellar tasviriy san'at materiallaridan foydalanish mezonlari, tarbiyaviy ishlarning mohiyati, mazmuni, maktabda tasviriy san'atdan beriladigan bilim va malakalarning didaktik talablari kabi o'quv-tarbiya tizimining eng dolzarb muammolari ilmiy jihatdan tahlil qilib beriladi.

Xullas, bugungi kunda maktabda tasviriy san'atning o'qitilishi, mashg'ulotlarning takomillashtirib borilishi va darslar samaradorligiga erishishning qator metodik asoslari ishlab chiqilgan bo'lib, ular asosida maktab tasviriy san'at o'qituvchilari o'zlarining tasviriy san'at darslari samaradorligini oshirish imkoniyatlariga egadirlar.

4.5. MAKTABDA TASVIRIY SAN'ATNI O'QITISH DIDAKTIKASI

Didaktika haqida umumiy ma'lumot

Didaktika (yunoncha — o'rgatuvchi, ta'lim beruvchi demak) pedagogikaning ta'lim va tarbiya nazariyasiga oid sohasidir.

Hozirgi zamon pedagogikasida didaktikaga ta'lim va tarbiya berish nazariyasi bilan shug'ullanadigan alohida soha sifatida qaraladi. Ta'lim mazmunini aniqlash hamda o'qitishning eng samarador usul va yo'llarini topish didaktikaning asosiy vazifasidir.

Didaktika — o'qituvchida ma'lum qonun va qoidalar asosida ishlashni talab qiladi. Didaktika — o'qituvchining mashg'ulot olib borishiga yordam beradi, uni nazorat qiladi. Shu boisdan didaktika — sinf, sinf doskasi, parta, darslik, o'quv qurollari, tarqatma materiallar, ko'rgazmalar va boshqa texnik qurollarni doimiy, sifatli, talab darajasida bo'lishini taqozo etadi. Shuningdek, u o'quv jarayonining ilmiy asosda bo'lishini ham nazorat qiladi.

Didaktika o'z xususiyatiga ko'ra dars berish yoki o'quv-tarbiya ishining qonuniy chegarasidir. O'qituvchi undan chiqib ham ketolmaydi, e'tibordan ham qoldirmaydi.

Didaktika juda qadimdan shakllangan bo'lsa-da, XVII asrga kelib, buyuk chex pedagogi Y.O.Komenskiy (1592—1670) pedagogika fani tarixida yaratilgan didaktik prinsiplarni to'plab, uni bir butun sistemaga soldi. Bu prinsiplarning maktab faoliyatida qo'llanishiga oid qonun-qoidalarni ishlab chiqdi va butun bir didaktika sistemasini yaratdi.

Y.O. Komenskiy o'zining buyuk xizmatlari bilan maktab, o'quv-tarbiya sistemasini yaratib berdi. U maktab sistemasiga, ta'lim sistemasiga va tarbiya nazariyasiga asos soldi.

Y.O. Komenskiy — sinf dars sistemasini yaratib, maktabda o'qitiladigan umumta'lim xarakteridagi fanlarni ham tanlab berdi. Shu o'rinda umumta'lim fanlari qatoriga rasm darsini ham kiritdi. Rasm hamma fanlarni o'rgatishga asos bo'lishini ham aytib o'tdi.

Biz boshqa o'quv fanlari qatori tasviriy san'atni o'qitishda didaktikaning qanday qonun-qoidalaridan, talablaridan, prinsiplaridan foydalanish zarurligi haqida gapirganda uning tarbiyaviylik, ilmiylik, sistemalilik, ko'rgazmalilik, faollik, amaliyot bilan nazariyaning birligi va bog'liqligi kabi o'nlab prinsiplarini nazarda tutamiz.

O'qitishning tarbiyaviy ahamiyati

Tasviriy san'at predmeti o'quvchilarda badiiy-axloqiy madaniyatni shakllantirishga xizmat qiladi. Shunga ko'ra tasviriy san'atning asosiy va bosh vazifasi eng avvalo o'quvchilarning estetik didlarini o'stirish, mehnatga, ijodga qiziqtirish, vatanga, xalqiga e'tiqodli bo'lishga o'rgatish va ularga ijobiy his-tuyg'ularni singdirish kabilarni amalga oshirishdan iboratdir. Shu boisdan tasviriy san'at avvalambor tarbiyaviy xarakterga ega bo'lishi kerak. Maktab tasviriy san'ati o'quvchilarni har tomonlama barkamol qilib tarbiyalashda muhim ahamiyatga egadir.

Tarbiya masalasi tasviriy san'at darslarida natura va obyekt tanlash, ularni tahlil qilishdan boshlanib, rasm chizish jarayonida davom etadi. Rasmi chiziladigan narsa, voqea, obekt yoki san'at asarining tahlilida, avvalo, uning tarbiyaviy tomoniga e'tibor beriladi.

Masalan, darsda oddiy ko'za rasmi chiziladigan bo'lsa, o'qituvchi ko'zaning nima maqsadda ishlatilishi, uni kim yasagani, o'zbek kulolchiligi, amaliy san'ati, kulolning mehnati va san'ati haqida, so'ngra uning tuzilishi, rangi xususida ma'lumot beradi. Darsning ana shunday tarzda tashkil etilishi o'quvchilarning xalqiga, amaliy san'atga mehri ortishiga sabab bo'ladi. Tasviriy san'atga doir har bir mashg'ulotda bunday jarayon sistemali takrorlanadi.

O'qitishning ilmiylik prinsipi

Didaktik prinsiplar asoschisi Y.O.Komenskiy: „Xudo aqldan butunlay mahrum qilmagan yoshlarning barchasi ta'lim oladi. Insonni aqlli, dono, zakovatli, yaxshi fazilatli, yuksak ma'naviyatli qilib tayyorlashga yordam beradigan barcha narsalar yoshlarga o'rgatiladi. O'qitiladigan narsalar mavhum emas, balki haqiqiy, to'g'ri obyektiv, ilmiy bo'lishi kerak“¹, — deb ko'rsatgan edi.

Tasviriy san'atning barcha darslarini ilmiylik prinsipi asosida olib borish imkoniyati dasturda to'la ta'minlangan.

Ilmiylik prinsipi o'quvchilarga rasmi chiziladigan natura, obyekt, mavzu, voqea-hodisalarni tahlil qilish davomida o'qituvchi tomonidan o'quvchiga berilayotgan har bir ma'lumot ilmiy, fan ma'lumotlari asosida bo'lishi lozimligini taqozo etadi. Buning uchun o'qituvchining o'zi tahlil qilayotgan narsa, obyekt yoki san'at asari haqida ilmiy ma'lumotlarga ega bo'lishi lozim. Shundaygina o'qituvchining suhbat iшонchli, to'g'ri, ilmiy bo'lishi ta'minlanadi.

Masalan, „Kuzgi mevalar naturmorti“ mavzusida rasm chiziladigan mashg'ulotda o'qituvchi naturmort uchun tanlanadigan olma, anor, tarelka, pichoq kabi predmetlarning har birini tahlil qiladi. Bu tahlilda olma yoki anor haqida botanika fani ma'lumotlari asosida suhbat o'tkaziladi. Unda olmani o'quvchilarga ko'rsatib, uning shakli, tuzilishi, rangi, odamlar uchun zarurligi haqida fan ma'lumotlari asosida gapiradi. Pichoq va tarelka tahlili mehnat fani ma'lumotlari asosida olib borilishi lozim. Bu o'qituvchiga dars samaradorligini oshirishga imkon bersa, o'quvchilar uchun esa darsni qiziqarli, jonli bo'lishini ta'minlaydi.

Dars mashg'ulotlarida ko'plab san'at asarlari tahlil qilinadi. Unda ham tahlil qilinadigan san'at asarlarini o'rganish zarur ma'lumotlarning ilmiylikini ta'minlashi zarur.

Masalan, K.P.Bryulovning (5- sinfda) „Pompeyning so'nggi kuni“ asari tahlilida o'qituvchi, eng avvalo, K.P.Bryulovning

¹ Y. O. Komenskiy. Buyuk didaktika. T., 1975- y.

biografik ijodini yaxshi bilishi, so'ngra Italiya (Qadimgi Rim) ning eramiz boshlaridagi san'at va madaniyatini, Pompeya shahri hamda Vezuviy vulqoni haqida aniq ma'lumotlarga ega bo'lishi kerak.

Agar o'qituvchi shunday ilmiy ma'lumotlarga ega bo'lsagina, bu dars qiziqarli va samarali bo'ladi. Umuman, tasviriy san'atning har bir mashg'uloti ilmiylik asosida bo'lishi zarur. Buning uchun o'qituvchi o'z fanini, san'at nazariyasini yaxshi bilmog'i lozim. Shuningdek, zaruriy metodik adabiyotlarni ko'proq o'qishi va boshqa o'quv fanlari bilan sistemali bog'lanishi darkor.

O'qitishning sistemalilik prinsipi

Ta'lim nazariyasiga ko'ra, o'qitishning yoki ta'lim-tarbiya berishning eng samarali yo'li „sistemalilik“ bo'lib, — „bu berilayotgan bilim va malakalarni o'quvchilar ongiga zanjir tizimini hosil qilgan holda, bir butun tugal bilimlar bazasini bunyod etadi“¹. Bu haqida buyuk chex pedagogi Y.O.Komenskiy ham alohida to'xtab: „Dars mashg'ulotlarini shunday taqsimlamog kerakki, har bir yangi material o'zidan oldingi materialning davomi bo'lmog'i va keyingi materialni to'ldirmog'i lozim“² deydi.

K.D.Ushinskiy „Sistemali berilmagan dars materiali barcha narsalar ustma-ust, pala-partish holda narsalarga to'la omborga o'xshaydi“³, — deb yozadi. Shundan ko'rinib turibdiki, „sistemalilik“ hozirgi zamon maktablarimizdagi o'quv-tarbiya faoliyatining asosiy prinsipi hisoblanadi. Shunga ko'ra, tasviriy san'atni o'qitishda ham sistemalilik prinsipi asosiy didaktik prinsiplardan biri hisoblanadi.

Masalan, „Narsaning o'ziga qarab rasm chizish“ mashg'ulotlarida hajm, kub, prizma, konus, shar haqida ma'lumot berilib, ularning rasmi qalamtasvirda ifodalanadi. Bu mavzu bo'yicha 10 soatli dars shunday ketma-ketlikda qo'yiladiki, ular go'yo zanjirsifat prujinani tashkil etadi. Chunki, o'quvchilar hajm, kub

¹ **B.Oripov.** Predmetlararo bog'lanish. T., 1985- y. 8—16- b.

² **Y.O.Komenskiy.** Buyuk didaktika. T., 1975- y. 150- b.

³ **K.D.Ushinskiy.** Tanlangan ped. asarlar. T., 1959- y. 317- b.

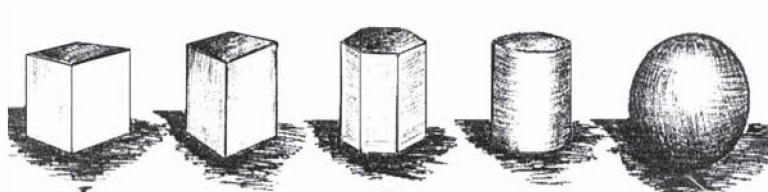

34- rasm.

birligini o'rganib, uning rasmini chizadilar. Har qanday narsa ma'lum masofada turganda uning uchta tomoni ko'rinadi, qalamda, shtrixlar vositasida ifoda etiladi. O'quvchilar keyingi qalamtasvir darsida prizmatik jismlar rasmini chizishni o'rganadilar. Unda 4—6—8 qirrali ko'pyoqlilar haqida ma'lumot oladilar va ularning rasmini chizadilar (34- rasm).

Keyingi darslarda o'quvchilar silindr rasmini chizadilar. Unda o'quvchilar yon qirralarisiz buyum sirtini burishni o'rganadilar. Bunda 6 qirrali prizmalarning o'rtadagi qirralarini olib tashlash asosida silindr tasvirini yaratishni o'rganadilar. O'quvchilar buyumning tik sirtini o'rganib olganlaridan so'ng, sirtni tikkasiga va ko'ndalang tomonga burishni o'rganadilar. Keyingi dars „Shar rasmini chizish“ darsi bo'ladi.

Maktab tasviriy san'at dasturlarida bu sistemalilik to'la ta'minlangan bo'lib, bunday darslar bir-biriga zamin bo'ladi. Bu sistemada ishlash uchun, eng avvalo, o'qituvchining o'zi oliy ma'lumotli mutaxassis, rassom-pedagog bo'lishi shart. Bu sistemalilik tasviriy san'atning tematik va san'at asarlarini tahlil etish dars-mashg'ulotlarida ham to'la amalga oshiriladi. Tasviriy san'atning har bir mashg'uloti sistemalilik prinsipi asosida tashkil etilmog'i lozim. Shuning uchun har bir maktabda tasviriy san'atdan dars berayotgan o'qituvchi barcha didaktik prinsiplarni yaxshi tushunib olishi va undan samarali foydalanishi zarur.

O'qitishda ko'rgazmalilik prinsipi

Ma'lumki, o'quv fanlarini o'qitishda ko'rgazmalilik prinsipiga amal qilishadi. Chunki ko'rgazma vositasida o'tilgan dars samaradorligi yuqori bo'ladi. Shuni nazarda tutgan pedagog-olim

K.D.Ushinskiy „Rasmni ko‘rganda soqov ham tilga kiradi“¹, — degan edi.

Donishmandlardan biri „Maktabda ko‘rgazmasiz biror darsni o‘tkazib bo‘lmaydigan bir fan borki, u ham bo‘lsa rasm fanidir“, — degan edi.

Shu boisdan maktabda ishlaydigan tasviriy san’at o‘qituvchisi ishini kabinet tashkil etishdan boshlashi kerak.

Chunki kabinet o‘qituvchiga ko‘rgazma tayyorlash, uni yig‘ish va undan unumli foydalanish uchun juda katta imkoniyatlar yaratadi. Tasviriy san’at bo‘yicha ko‘rgazmalar 3 turga bo‘linadi.

1. Natural — tabiatdan olingan meva, qush, hayvonlar, ro‘zg‘or buyumlari, meva-sabzavot kabilar.

2. Standart — tayyor ko‘rgazmalar.

3. Qo‘lda tayyorlangan ko‘rgazmalar.

Natural ko‘rgazmaga: ro‘zg‘or buyumlari, meva-sabzavotlar, qush va hayvonlar kiradi. Standart ko‘rgazmaga — zavod-fabrikalarda gipsdan tayyorlangan, shuningdek, chop etilgan ko‘rgazmalar kiradi. Qo‘lda tayyorlangan ko‘rgazma rasmlar, sxema, eskiz va boshqalardan iborat bo‘ladi. Bu o‘rinda shuni aytish joizki, ko‘rgazma turlari ichida eng samaralisi o‘qituvchining o‘zi tayyorlagan ko‘rgazmadir. Chunki bunday ko‘rgazmalar dars materialiga mos holda ishlanadi.

Gipsdan ishlangan mulyaj va chuchelolarning ham ahamiyati kattadir. Tabiiy materiallar esa o‘quvchilarning darsga bo‘lgan qiziqishlarini oshirishning bosh omili bo‘lib hisoblanadi.

O‘qitishda faollik va ijodkorlik prinsipi

Ma’lumki, har qanday o‘qitishning zamirida o‘quvchilarning faolligi, mustaqilligi, tashabbuskorligi va ijodkorligi turadi. Mashg‘ulotlar jarayonida o‘quvchining faolligi dars samaradorligining 60—70% ini tashkil etadi. Chunki o‘quvchining faolligi uni mustaqillikka, mustaqillik tashabbusga, tashabbus esa ijod-

¹ K.D.Ushinskiy. Tanlangan ped. asarlar. T., 1959- y.

korlikka boshlaydi. O'quvchilar faolligini oshirish avvalo o'qituvchining shaxsiy namunasi va ijodkorligiga bog'liqdir. O'qituvchi har bir mashg'ulot uchun dars mavzusiga mos materiallar tanlaydi. Shu boisdan o'qituvchi darsga puxta tayyorlanishi, zaruriy ko'rgazma va didaktik materiallar tayyorlashi, tanlashi, bu materiallardan o'rinli foydalanishi zarur. Xullas, o'qituvchining faol va ijodkorlik bilan ishlashi o'quvchilarning darsga bo'lgan qiziqishlarini oshiradi, o'quvchilar tashabbusi va mustaqilligini ta'minlaydi.

Tasviriy san'atning har bir amaliy mashg'ulotida rasm chiziladigan natura, obyekt, mavzuni o'quvchining o'zi idrok etishi, tasavvuri bilan tahlil qilishi, olingan taassurotlar asosida rasm chizishi lozim. Buning uchun rasm chiziladigan narsa va voqea haqida o'qituvchi batafsil ma'lumot berishi, rasm chizish yo'llarini ilmiy asosda tushuntirib berishi lozim.

Masalan, „O'lkamizda bahor“ mavzusida rasm chiziladigan bo'lsa, dars mashg'ulotida o'qituvchi tuziladigan kompozitsiya bo'yicha suhbat o'tkazadi. Bu suhbatda bahor fasli haqida umumiy ma'lumot beradi. O'quvchilar bahor fasli haqidagi ma'lumotlar asosida xomaki rasmlar chizadilar. So'ngra bahor fasli haqida o'zlari xohlagan mavzu va sujet bo'yicha „O'lkamizda bahor“, „Shaftoli gulladi“, „O'rik gulladi“, „Hovlimizda bahor“, „Tog'da bahor“, „Bahorgi ishlar“ kabi mavzularda rasm chizadilar. O'qituvchi bolalarni yanada qiziqtirish uchun bahor faslining asosiy elementlaridan namunalar ko'rsatadi.

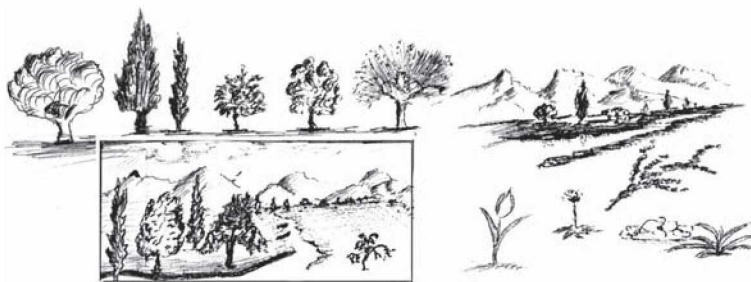

35- rasm. Bahor faslida erta uyg'onadigan daraxtlar va o'simliklar, ularning shoxchalari.

O'quvchilar kompozitsiya tuzish vaqtida bu elementlardan foydalanib rasm chizadilar. O'quvchilar faolligini oshirishda o'qituvchining qo'lda tayyorlagan ko'rgazma materiali yaxshi samara beradi.

Narsaning o'ziga qarab rasm chizishda ko'proq o'quvchilarga yaxshi tanish narsalardan tanlanadi, ular haqida batafsil ma'lumotlar beriladi. Umuman, darsda o'quvchilar faolligini oshirishning juda ko'p vositalari va usullari mavjud. Bu o'qituvchining tashabbusi va izlanuvchanligiga bog'liq tarzda yangi uslublarni qo'llashi va darsga juda puxta tayyorlanishi jarayonida yuzaga keladi. Bu o'rinda yana shuni aytish joizki, mashg'ulotlar jarayonida o'qituvchi o'quvchilarning har bir yutug'ini rag'batlantirishi, o'quvchilarning kayfiyatini ko'taruvchi barcha omillardan mohirona foydalanishi lozim.

Amaliyot bilan nazariyaning bog'liqlik prinsipi

Ma'lumki, tasviriy san'atning har bir mashg'uloti o'z nazariyasini shu darsning o'zida amaliyot bilan bog'laydi. Chunki har bir tasviriy san'at mashg'ulotida o'qituvchi avval nazariy ma'lumot beradi va shu ma'lumotlar asosida amaliy ish bajarilishini talab qiladi.

Darsda o'qituvchi dars mavzusi bo'yicha o'quvchi bajarishi lozim bo'lgan vazifani e'lon qiladi, bu vazifani bajarish uchun yetarlicha ma'lumot berib, uni bajarish usullarini ham sinf doskasida ko'rsatib beradi.

Narsaning o'ziga qarab rasm chizish darsida o'qituvchi o'quvchilarga rasm chiziladigan narsani ko'rsatib, u haqidagi barcha ma'lumotlarni bayon etadi.

So'ngra bu narsani bosqichlar asosida sinf doskasida chizib, ko'rsatib beradi. Shundan so'ng doskadagi tasvirlar o'chirib tashlanadi, ko'rgazma materiallar olib qo'yiladi, natura o'quvchilar qarshisiga qo'yilib, uni tasvirlab berish vazifasi topshiriladi.

O'quvchilar esa o'qituvchi bergan ma'lumotlar asosida, natura rasmini chizishga kirishadilar. Ko'rinib turibdiki, darsda berilgan nazariy bilimlar shu darsning o'zida amaliy ishlarga

tatbiq etiladi. Nazariy bilimning amaliyotda qo'llanishini tasviriy san'atning hamma turlari bo'yicha bo'ladigan mashg'ulotlarda ham amalga oshirish imkoniyati bor. Buni fanning o'qitish xarakteri, uslubi va didaktik prinsipi talab etadi. Shuningdek, uyga berilgan vazifani bajarish jarayonida o'quvchilar darsda olgan nazariy bilimlarini amalda qo'llash ko'nikmalarini mustahkamlaydilar.

4.6. TASVIRIY SAN'ATNI O'QITISHDA PREDMETLARARO BOG'LANISH

Predmetlararo bog'lanish haqida umumiy ma'lumot

*„Fanni haqiqatdan o'rganmoq uchun,
uning hamma aloqalarini va vositalarini
birga o'rganmoq, tekshirmoq kerak“.*

Y.O.Komenskiy.

Mamlakatimizda fan, texnika, madaniyat va ma'naviyat shiddatli rivojlanish davriga kirib bormoqda, bu yosh avlodni tarbiyalaydigan tarbiya va ta'lim muassasalari va xalq maorifi xodimlari oldiga ulkan vazifalar qo'yimoqda. Bu vazifalar ayniqsa, maktab faoliyatini takomillashtirish, mamlakatimiz yosh avlodga zamon talabi darajasida bilim va malakalar berish jarayonida amalga oshiriladi.

Maktab faoliyatini takomillashtirish va unda beriladigan bilim va malakalar samaradorligini oshirishning asosiy vositasi va sharti o'quv fanlarini o'rganishda predmetlararo va fanlararo bog'lanish sistemasidan foydalanishdir. Chunki maktab faoliyatida predmetlararo bog'lanish:

- 1) har bir mashg'ulotning maqsadi va vazifasini to'g'ri belgilash imkoniyatini beradi;
- 2) har bir mashg'ulotni zaruriy ko'rgazma va didaktik materiallar bilan ta'minlaydi;
- 3) o'quvchilarni fanga, mashg'ulotga bo'lgan qiziqishlarini oshiradi, darsga bo'lgan emotsional holatini va mashg'ulot jarayonida ixtiyoriy-barqaror diqqatini ta'minlaydi;

4) rasm chiziladigan natura, obyekt va kompozitsiya elementlarini ilmiy asosda o'rganishni, kuzatishni, kuzatilgan narsa va voqealarni obyektiv, haqqoniy idrok etishga imkon beradi;

5) natura va obyektlarni kuzatish asosida xarakterli va asosiy belgilarni ajratib olishga o'rgatadi;

6) o'quvchilarni tashabbuskorlikka, mustaqillikka, ijodkorlikka o'rgatadi, materialistik dunyoqarash va e'tiqodlarini takomillashtiradi;

7) o'quvchilarning bilimlarini sistemalashtiradi, asosli va har tomonlama, izchil, ilmiy bilim va malakaga ega bo'lishlarini ta'minlaydi.

Bu haqda aytilgan ilmiy fikrlar o'qitish ishlarida hozirgacha o'qituvchilar uchun asosiy dasturulamal bo'lib qolmoqda.

Predmetlararo bog'lanishni barcha pedagoglar e'tirof etgan holda unga yuqori baho berib keladilar. Darhaqiqat, maktab o'quv fanlarini o'rganishda predmetlararo bog'lanish bugungi kunda ham eng samarali didaktik prinsip bo'lib hisoblanadi.

Predmetlararo bog'lanish — ikki holatda namoyon bo'ladi:

1. Nazariy jihatdan bog'lanish — bu tabiatda, jamiyatda, umuman moddiy olamda bo'lgan, bo'layotgan va bo'ladigan voqea-hodisalarni o'quv predmeti mazmunida ifoda eta oladigan didaktik holatdir.

Masalan, tasviriy san'at darsida K.P.Bryulovning „Pompeyning so'nggi kuni“ san'at asarini o'rganishda, „Qadimgi dunyo tarixi“ kursidagi „Qadimgi Rim madaniyati“ mavzusi va geografiya fanidagi „Vulqonlar“ mavzusi materiallaridan foydalanib, yuqoridagi san'at asaridagi sujet hamda voqealar haqida ilmiy ma'lumotlar beriladi va asar tahlil qilinadi.

2. Predmetlararo bog'lanishning metodik yo'nalishi o'qituvchi bilan o'quvchi o'rtasida individual va umumiy savol-javob, uy vazifalarni tekshirish jarayonida amalga oshiriladi.

Masalan, o'qituvchi savol beradi:

— Kub qanday shakl?

O'quvchi matematika fanidan va tasviriy san'at darslarida olgan bilimlari va malakalari asosida:

— Kub — 6 tomonli, 12 qirrali, 24 burchakli bo‘lib, barcha tomonlari, qirralari, burchaklari bir-biriga teng geometrik jism, — deb javob beradi. Fan o‘qituvchisi o‘z faoliyatida predmetlararo bog‘lanish prinsipidan foydalanishi uchun o‘z fani bilan bog‘lanadigan fan dasturi, darslik va o‘quv qo‘llanmalarini o‘rganib borishi, o‘sha fan bilan doimiy aloqada, hamkorlikda bo‘lishi lozim. Bu predmetlararo aloqa:

1. Darsning ilmiyligini, uning darsdagi tashabbusi va ijodiy ishlashini ta‘minlaydi.

2. O‘qituvchi mehnatini qisqartiradi, mehnat unumdorligini oshiradi.

3. Dars materiallarini ixchamlashtiradi, darsdagi takrorlarni, umuman, maktab o‘quv fanlaridagi takrorlashlarni kamaytiradi.

4. Fan o‘qituvchisining ish faoliyatini sistemaga soladi.

5. O‘quvchilarga esa o‘quv fanlarini oson o‘zlashtirib olish imkoniyatini berib, ularda ilmiy jihatdan asoslangan bilim va malakalarga ega bo‘lishda asosiy omil bo‘ladi. Ularni mukammal, ilmiy jihatdan asoslangan bilim va malakalar bazasiga ega bo‘lishlarini ta‘minlaydi.

Agar maktabning barcha o‘qituvchilari shu sistemada ishlasa, kunlik dars soatini 4—5 soatgacha, haftalik o‘qish kunlarini 5 kungacha qisqartirish mumkin.

Tasviriy san‘atni o‘qitishda predmetlararo bog‘lanish

Tasviriy san‘at barcha o‘quv fanlari bilan bevosita bog‘liqdir.

Ayniqsa bu bog‘liqlik ko‘proq biologiya, geografiya, mehnat, chizmachilik, matematika, fizika, tarix, til, adabiyot fanlarida ko‘proq namoyon bo‘ladi. Bu bog‘lanish ham nazariy, ham amaliy jihatdan amalga oshiriladi. Predmetlararo bog‘lanishning tashabbuskori tasviriy san‘at o‘qituvchisidir.

Avvalo, o‘qituvchi maktabda tasviriy san‘at kabinetini tashkil etishi lozim. Kabinetda tasviriy san‘atga juda yaqin bo‘lgan biologiya, mehnat, matematika, chizmachilik, geografiya, ada-

biyot, tarix kabi fanlarning dasturi, darslik va ko'rgazmali materiallardan baza tashkil etish zarur. Tasviriy san'at o'qituvchisi o'z ish rejasini tuzadi, har bir darsning qaysi fan bilan bog'lanishini ko'rsatadi.

Tasviriy san'at fanining boshqa fanlar bilan bog'lanishi turlicha xarakter, mazmun va shakllarda amalga oshiriladi. Bu bog'lanish o'tiladigan dars mavzusining maqsadi, vazifasi va mazmuniga ko'ra amalga oshiriladi. Avvalambor, qalamtasvir yoki narsaning o'ziga qarab rasm chizish, tematik kompozitsiya tuzish, badiiy bezash, haykaltaroshlik, amaliy san'at mashg'ulotlari o'zaro bir-biri bilan bog'lanadi. So'ngra tasviriy san'atning bu mashg'ulotlari botanika, zoologiya, matematika, chizmachilik, adabiyot, geografiya, mehnat kabi fanlar bilan bog'liq holda olib boriladi.

Bunda olma, anor, nok, qovun, tarvuz, rediska, sabzi, turp, terak, tol, o'rik va o't-o'lanlar kabi narsalar rasmi chizilganda albatta botanikaning materiallaridan foydalaniladi.

Darsda qush va hayvonlar — qo'y, echki, tovuq, kaptar, qarg'a, hakka, bo'ri, tulki, sher, fil, ilon, toshbaqa va boshqalarning rasmi chizilganda dars zoologiya fanining materiallari asosida tashkil etiladi.

Aksariyat tasviriy san'at darslarida geometrik shakllar, prizmatik buyumlar rasmi chiziladi.

Kub, prizma, ko'pyoqli piramida, konus, silindr, shar va shu kabi shakllardagi predmetlar rasmi chizilganda o'qituvchi matematika va chizmachilik fani bilan bog'lanishi zarur.

Texnika vositalari, mexanik o'yinchoqlarning rasmi chizilganda esa darsda fizika fani materiallaridan foydalaniladi.

Ro'zg'or buyumlari, mehnat qurollari rasmi chizilganda o'qituvchi mehnat fani bilan bog'lanadi, uning ko'rgazma va o'quv materiallaridan foydalanadi va hokazo.

Ayniqsa, san'at asarlarini o'rganish darslarida adabiyot, tarix, geografiya, biologiya, fizika, mehnat, astronomiya kabi fan materiallariga murojaat etiladi.

O.Tansiqboyevning „Jonajon o'lka“, „Issiqko'l oqshomi“, V.Kaydalovning „Hosil mo'l bo'ldi“, L.Abdullayevning „Cho'lni

o'zlashtirish", Y.Yelizarovning „Paxta teruvchilar“, „Terimchi qiz“, A.Abdullayevning „Nazarali Niyozov“ asarlarini o'rganishda mana shu fanlarga ko'proq murojaat etiladi. Chunki unda o't-o'lanlar, daraxtlar, tog'-adirlar, tarixiy voqealar, hayvonlar, qush-parrandalar, texnik vositalar tasviri mavjud bo'lib, ular haqida suhbat o'tkazish uchun bularni o'rganadigan fanlar bilan bog'lanish zarur.

Xullas, tasviriy san'atning barcha turlari bo'limlari, mavzulari predmetlararo bog'lanish asosida o'qitiladi.

Ilmiy salohiyatga ega bo'lgan dars va predmetni o'qitishdagi samaradorlik bugungi milliy maktablarimizning maqsad-mazmunidir.

4.7. TASVIRIY SAN'AT KABINETI VA UNING ISH FAOLIYATI

Maktabda tasviriy san'atning o'qitilishi o'quvchilarni estetik jihatdan tarbiyalashda asosiy omil hisoblanadi. Tasviriy san'at o'quvchilarga grafik bilim va malaka berish bilan birga o'quvchilarni mustaqil ishlashga, tashabbus ko'rsatishga va shular orqali ijodiy ishlashga o'rgatadi. Ammo buning uchun maktabda, avvalo, mutaxassis o'qituvchi va yaxshi jihozlangan tasviriy san'at kabinetining bo'lishi shart.

Maktabda kabinetning tashkil etilishi:

1. Maktabda tasviriy san'at darsini metodik va didaktik jihatdan to'g'ri bo'lishini ta'minlaydi.

2. Darslarni zaruriy didaktik va ko'rgazma materiallar bilan ta'minlaydi.

3. Darsda texnika vositalaridan foydalanish imkoniyatlarini yaratadi.

4. Tasviriy san'at fani bo'yicha ko'rgazma va didaktik materiallar bazasini to'plash imkonini beradi.

5. Darsni boshqa o'quv fanlari bilan bog'lash imkonini beradi.

6. Darsdan va maktabdan tashqari mashg'ulotlarni amalga oshirish imkoniyatini yaratadi va boshqa turli tadbirlarni amalga oshirishga shart-sharoit yaratadi.

Kabinetni tashkil etish bo'yicha Namangan viloyatida ko'plab ish tajribalari amalga oshirilgan. Shunga ko'ra, kabinet tashkil etish xona tanlashdan boshlanadi. Kabinet uchun xona tanlangach, u qayta ta'mirlanadi, elektr manbai bilan ta'minlanadi, jihozlanadi va bezatiladi.¹

Xona, avvalo, 45 minutlik dars jarayoniga tayyorlanadi. Bunda xonadagi barcha narsalar o'tkaziladigan dars maqsadi va vazifasiga qaratiladi. Xonada darsdan tashqari to'garaklar, konsultatsiyalar, fakultativ mashg'ulotlar ham o'tkaziladi. Xonani jihozlash va bezatishda javonlar va tokchalardan foydalaniladi.

Xona javonlari va tokchalarda o'quv-didaktik materiallar, turli qog'ozlar, metodik adabiyotlar, gazeta va jurnallarning to'plamlari saqlanadi. Eng yaxshi o'quvchilarning ishidan namunalar yig'ib, stend va ko'rgazmalar tashkil qilinadi.

Kabinet faoliyatini yo'lga qo'yish uchun, avvalo, uning ish rejasi tuziladi. Kabinetga faol o'quvchilardan yoki to'garak a'zolaridan navbatchilar tayinlanadi.

Kabinet zaruriy texnik vositalar bilan ta'minlanadi va kino-proektor, epidiaskop, filmskop, televizor, reflekt — yoritgichlar, molbert — stol, stullar bilan jihozlanadi.

Shuningdek, biologiya, geografiya, adabiyot, matematika, mehnat, chizmachilik, jismoniy tarbiya kabi fanlarning darslik va zaruriy o'quv-didaktik materiallari bilan ta'minlanadi.

Maktab tasviriy san'ati kabinetida gipsli slepkalar, mulyajlar, chuchelolar, 3—4 dona chelak, o'quvchilarning hammasiga yetarli stakan (bankalar) bo'lishi zarur.

Maktab tasviriy san'ati o'quv predmetining o'quv-tarbiya ishlarini to'g'ri yo'lga qo'yish — maktabni mutaxassis, tasviriy san'at o'qituvchisi bilan ta'minlashdan iborat bo'lgan holda, tasviriy san'at darsini boshlash uchun maktabda tasviriy san'at kabineti bo'lishi shart.

¹ **B.N.Oripov.** Tasviriy san'at darslari samaradorligini oshirish omillari. T., „O'qituvchi“, 1978- y.

4.8. TASVIRIY SAN'AT DARSLARIDA TEXNIKA VOSITALARIDAN FOYDALANISH

Ma'lumki, bugungi kunda maktab o'quv-texnika vositalari asosan epidiaskop, kodoskop, LETI, filmskop, televizor, videomagnitofon kabilardan iboratdir.

Tasviriy san'atni o'qitishda molbert, taglik, reflektir kabi qo'shimcha texnik jihozlar ham qo'llaniladi. Bular naturani o'quvchining ko'rish gorizontiga moslashtirib olishda va rasm chizishda qo'llanadigan buyumlar bo'lib, ular yarim mexanik uslubda ishlatiladi.

Reflektir — naturaga tushayotgan yorug'-soyalarni me'yorda bo'lishi uchun qo'llaniladi.

Molbertlar — rasm chizish moslamalari bo'lib, darsda va darsdan tashqari mashg'ulotlarda ishlatiladi. Tasviriy san'atini o'qitishda ko'proq *epidiaskop* qo'llaniladi.

Epidiaskop — tasvirlarni kattalashtirib ko'rsatish uchun ishlatiladi. Diapozitivlardan foydalanish uchun *LETI* — apparati qo'l keladi. Tasviriy san'at darslarida foydalanilayotgan texnik vositalardan yana biri filmskopdir. Unda diafilmlar namoyish etiladi. San'at asarlarini tahlil qilishda texnika vositalaridan foydalanish dars samaradorligini oshiradi.

4.9. TASVIRIY SAN'AT BO'YICHA SINFDAN VA MAKTABDAN TASHQARI ISHLAR

O'quvchilarning tasviriy san'atga bo'lgan qiziqishini oshirishda, dars va mashg'ulotlarda o'quvchilarning faolligini va ijodkorligini ko'tarishda sinfdan va maktabdan tashqari ishlar alohida ahamiyatga ega bo'lgan vositadir.

Tasviriy san'at bo'yicha sinfdan va maktabdan tashqari ishlarning 40 dan ortiq turi mavjud.

Ulardan eng asosiylari:

1. To'garaklar.
2. Konsultatsiyalar (qo'shimcha darslar).
3. Suhbat, leksiya, ma'ruzalar.

4. Sayohat, yurishlar.
5. Ko'rgazma va tanlov (konkurs)lar.
6. Badiiy — san'at kechalari.
7. Matbuot ishlari.
8. Stend, albom, individual ko'rgazmalar.
9. Kinofilm, teleko'rsatuvlarni ko'rish.
10. Rassomlar ijodi bo'yicha konferensiya, uchrashuv, yubiley tantanalarini o'tkazish kabilar.

To'garaklar. Maktab sharoitidan kelib chiqib, „rasm chizish“ (yosh rassom), „grafika“, „naqqoshlik“, „kulolchilik“, „san'at tarixini o'rganish“, „yog'och, ganch o'ymakorligi“, „haykal-taroshlik“ kabi to'garaklar tashkil etiladi. To'garakka rasm chizishga qiziquvchi o'quvchilar jalb etiladi. 10—12 o'quvchidan iborat guruhlar tashkil etilib, haftada 2—3 mashg'ulot rejalashtiriladi. Mashg'ulotlar 2—3 soatgacha davom etadi.

Qo'shimcha darslar (konsultatsiyalar). Yaxshi o'zlashtirmaydigan o'quvchilar uchun umumiy va individual mashg'ulotlar tashkil etiladi. Konsultatsiyalar kam vaqt ajratilgan mavzular yoki o'quvchilarning talabiga ko'ra, biror bo'lim, kurs bo'yicha uyushtiriladi. Bunday mashg'ulotlar uchun haftada 1 yoki 2 kun belgilanadi.

Suhbat, leksiya, ma'ruzalar. Bunday mashg'ulotlar taniqli rassom, san'at ustalari yoki rassom-pedagoglarning ijodiga bag'ishlanib, suhbat, savol-javob, mushoira, konferensiya tarzida tashkil etiladi.

Sayohatlar san'at muzeylariga, ko'rgazma zallariga, studiya, rassomlarning uylariga, oliy o'quv yurtlariga, ochiq muzeylarga, tarixiy obidalarga, tog' va bog'larga uyushtiriladi. Sayohat natijalari samarali bo'lishi uchun sayohatdan qaytgach, insho yozish rejalashtiriladi.

Badiiy san'at kechalari atoqli rassomlarning tug'ilgan kuni, yubileyi, biror-bir tantanali kunlar munosabati bilan o'tkaziladi. San'at kechalari 2 qismdan iborat bo'ladi.

1- qismda kechaga bag'ishlanib ma'ruza, muzokara va badiiy chiqishlar qilinadi.

2- qism — badiiy qism bo'lib, unda viktorina, mushoira, savol-javoblar, kino, konsert, teatrlashtirilgan, hatto ekranlashtirilgan chiqishlar, kitob savdosi o'tkaziladi.

Ko'rgazma va tanlovlar atoqli rassomlar yoki ijodkor o'quvchilarning asarlari bo'yicha uyushtiriladi. Ayniqsa, o'quvchilar ishi bo'yicha uyushtiriladigan ko'rgazma va tanlovlar katta ahamiyatga ega. Uni tashkil etishdan bir oy avval afisha (e'lon) chiqaziladi. Bu afishada konkurs va ko'rgazmaning ochilishi, mazmuni, shartlari haqida ma'lumot beriladi. So'ngra tashkiliy qo'mita va hay'at tuziladi. Ko'rgazmaning ochilishi va yopilishi tantanali tarzda tashkil etiladi.

Matbuot ishlari. Maktab matbuoti, asosan, devoriy gazeta, ba'zi maktablarda esa radio va videotasvirlardan ham foydalaniladi. Maktabda tasviriy san'at bo'yicha devoriy gazetalarda odatdagidek, bosh maqola, fanning o'qitilishi, yumoristik xarakterdagi rubrikalar beriladi. Gazetaning nomi „Nafosat“, „Rassomchilik“, „Yosh qalamkash“, „San'atshunoslik“ kabi san'atga oid mavzularda bo'lishi mumkin.

Rassomlar ijodi bo'yicha konferensiyalar. O'quvchilarning tasviriy san'atga bo'lgan qiziqishini oshirishda, sinfdan tashqari tadbirlardan yana biri atoqli rassomlarning ijodi, faoliyatiga bag'ishlangan konferensiyalar o'tkazishdir. Shuningdek, tasviriy san'at bo'yicha ijodkor o'quvchilarning shaxsiy albomlari, ularga atab stendlar, individual ko'rgazmalar tashkil etiladi. Shuningdek, kinofilmlar va teleko'rsatuvlarni jamoa bo'lib ko'rish yuqori samara beradi.

Ammo sinfdan va maktabdan tashqari ishlarni tashkil etish ham maktabda tasviriy san'at kabinetining tashkil etilishi bilan amalga oshiriladi.

Mamlakatimizda tasviriy san'at bo'yicha sinfdan va maktabdan tashqari ishlarni tashkil etish va o'tkazish bo'yicha katta tajriba to'plangan.

Shu boisdan tasviriy san'at bo'yicha darsdan tashqari o'tkaziladigan tarbiyaviy tadbirlarning dars va mashg'ulotlar samaradorligini oshirishdagi roli, o'rni va ahamiyatiga katta e'tibor beriladi.

4.10. TASVIRIY SAN'AT O'QITUVCHISI

Pedagogika tarixidan ma'lumki, „o'qituvchi — kishi ruhining injeneridir“¹ — deydi Y.O.Komenskiy.

Chunki, o'qituvchi avvalambor saxiy qalb egasi, ochiq-ko'ngil, to'g'riso'z, pok, halol, xullas, barcha ijobiy fazilatlarini o'zida mujassam eta olgan shaxs bo'lishi lozim. Ya'ni:

— o'qituvchi keng tafakkurga ega bo'lmog'i, buning uchun u o'z fanidan tashqari ham bilimlar egasi bo'lmog'i, tabiat va jamiyatning rivojlanishi qonuniyatlarini bilmog'i zarur;

— o'qituvchi ham ta'lim beruvchi, ham tarbiya beruvchi shaxs bo'lishi kerak. Shu boisdan u ta'lim va tarbiya nazariyasini yaxshi bilishi, o'qitish didaktikasi va metodikasini puxta egallagan bo'lishi kerak;

— o'qituvchi o'z fanini „a'lo“ darajada bilishi, unga tegishli bo'lgan barcha sohalarni o'zlashtirgan va tinimsiz o'z ustida ijodiy ishlashi lozim;

— o'qituvchi bola shaxsini yaxshi tushunishi, ular bilan ishlash usullarini mukammal bilmog'i shart;

— o'qituvchi jismoniy va ma'naviy jihatdan baquvvat, yoqimli, ziyrak bo'lishi, ayniqsa, ko'z qarashlari va mimikasi kuchli, suyunganini ham, g'azablanganini ham ko'z qarashlari, mimikasida ifoda eta bilishi, qattiqqo'l, prinsipli, haqiqatgo'y va o'quvchilarga mehribon bo'lishi kerak.

Shuningdek, u o'qish, yozish, rasm chiza olish mahoratini egallagan har qanday holatda o'zini boshqara olishi lozim.

O'quv-tarbiya ishida o'qituvchining roli va o'rni

Maktab tasviriy san'at o'qituvchisi, eng avvalo, o'z fanidan o'quvchilarga umumta'lim xarakteridagi fan sifatida ta'lim va tarbiya berish vazifasini bajaradi. Shuningdek, tasviriy san'at o'qituvchisi o'quvchilarni mazkur o'quv fanini o'qitish asosida

¹ Y.O.Komenskiy. Buyuk didaktika. T., 1975- y.

narsalarni e'tibor bilan ko'rishga, predmetlar shakli, rangi va mohiyatini tahlil qilishga o'rgatadi.

O'qituvchi dars mavzusini o'quvchilarga oson, qisqa, tushunarli qilib yetkazishga harakat qiladi. U dars jarayonida har bir o'quvchi bilan alohida-alohida ish olib borishi lozim. Darsni bosqichlarga bo'lib, har bir daqiqadan unumli foydalanib o'tkazishi lozim. O'quvchilar bilimini tekshirishdan boshlab, uyga vazifa berishgacha bo'lgan hamma jarayonlarni erinmay amalga oshirish zarur.

Xullas, maktab tasviriy san'at o'qituvchisining bosh vazifasi bolalarda endi shakllanib kelayotgan tasvirlash qobiliyatini o'stirishdan iborat bo'lib, ularga qalamni ushlashdan boshlab, rasm daftarni parta ustiga qo'yishni, rasmi chiziladigan narsa va voqeani kuzatishni, olingan taassurotlarni qog'oz yuzasiga tushirishni o'rgatishi lozim. Shuningdek, o'quvchini rasm chizishda mustaqil ishlashga, tashabbusga va ijodkorlikka boshlovchi ham o'qituvchidir. O'qituvchi rasm chizishga o'rgatish bilan birga, o'quvchilarga estetik tarbiya ham beradi. Ularga mehnatga, ijodga, o'z o'lkasiga, Vataniga, xalqiga muhabbat ruhini singdirib boradi.

V BOB | I—VII SINFLARDA TASVIRIY SAN'AT DARSLARI

5.1. I—IV SINFLARDA TASVIRIY SAN'AT DARSLARI VA METODIKASI

Ma'lumki, O'zbekiston Respublikasi Prezidenti I. Karimovning tashabbusi bilan o'rta umumta'lim maktablarini isloh qilish masalasi mamlakatimiz xalq ta'limi xodimlari oldiga mas'uliyatli vazifalarni qo'yimoqda.

Ta'lim-tarbiya nazariyasi tajribasidan shu narsa ma'lumki, umumiy ta'limning asosiy bosqichi boshlang'ich sinflar (I—IV sinflarda) davri bo'lib, bola, asosan, shu davrda shakllanadi. Chunki, bu davrda bola jismoniy, aqliy va ma'naviy jihatdan g'oyat tez rivojlanadi.

Bu davrda bolalar barcha bilimlar zaminini o'zida mujassam qilib olib, turli fanlardan boshlang'ich ma'lumotga ega bo'ladilar. Shuningdek, moddiy olamni ko'rish, kuzatish, ulardan olgan taasurotlarini tekshirishni o'rganadilar. Shu boisdan boshlang'ich sinflarda o'qitiladigan fanlarni chuqur o'rgatish muhim ahamiyatga ega.

Ma'lumki, tasviriy san'at fani bolalarga tabiat va jamiyat qonunlarini, ularning shakli, tuzilishi, rangi, o'zaro bog'liqligi haqida dastlabki tushunchalarni berish bilan juda yoshligidan dunyoqarashlarini shakllantiradi va rivojlantiradi.

Tasviriy san'at 1- sinf o'quvchisiga oddiy chiziq nimadan iborat, uni qanday chizish kerak, shakl nima, qanday tasvirlanadi, shakl naturadan olib, daftar yuzasiga qanday tushiriladi, barg, o'simlik, daraxtlar, qush va hayvonlar, ularning tuzilishi va ranglari haqida dastlabki ilmiy ma'lumotlarni beradi. Bu jarayon II—III va IV sinflarda o'sib, takomillashib, rivojlanib boradi. Boshlang'ich sinflardagi tasviriy san'at dasturi narsaning o'ziga qarab rasm chizish, tematik kompozitsiyalar ustida ishlash, badiiy-amaliy san'at, haykaltaroshlik, san'at asarlarini idrok etish kabi turlarni o'z ichiga oladi. Ammo dasturda I—II sinflarda san'at asarlarini o'rganish uchun alohida dars soati berilmagan.

Chunki boshlang'ich sinfdagi asosiy vazifa narsalar rasmini qalamda va bo'yoqda ishlash malakasini oshirishdangina iborat bo'ladi.

Yangi dasturda suhbat, rangtasvir, grafika (qalamtasvir), haykaltaroshlik, me'morchilik, amaliy va dizayndan iborat 6 ta yo'nalishda bilim, malakalar berish ko'zda tutiladi. Bu yo'nalishlarning o'quv-tarbiyaviy vazifasi:

- 1) san'atshunoslik asoslaridan (faoliyatidan);
- 2) tasviriy faoliyat (naturaga qarab va tasavvurlar asosida rasm ishlashdan);
- 3) kompozitsiya faoliyati (mavzuli va bezakli kompozitsiya) dan iborat bo'ladi.

Bu vazifalarning bajarilishi rangtasvir, qalamtasvir (grafik), haykaltaroshlik mashg'ulotlari mazmunida o'z ifodasini topadi.

I—II sinflarda san'at asarlarini o'rganish bo'yicha alohida dars soati berilmagan bo'lsa-da, rasm chizish mashg'ulotlarida bir necha san'at asarlari o'ziga xos talabda tahlil qilinadi. III sinfda 2 soat suhbat o'tkaziladi. Bunda „San'atda rang, rang turlari, sovuq va issiq ranglar“, „San'atda turmush voqealarining tasvirlanishi“ mavzulari o'rganiladi. Bu mashg'ulotlarda o'qituvchi bolalar bilimiga, yoshiga qarab san'at asarlarini tanlaydi. Unda atoqli rassomlarning manzara, portret, turmush janrida yaratgan asarlari tahlil qilinadi.

Suhbatda tabiatda rang, ularning turlanishi, issiq va sovuq ranglar, san'at asarining yaratilishida ularning tutgan o'rni, shuningdek, san'at asarlarining janrlarga, turlarga bo'linishi va turmush janrida yaratilgan asarlarning tuzilishi, undagi ranglarning ishlatilishi haqida ma'lumotlar beriladi.

5.2. I—IV SINFLARDA TASVIRIY SAN'AT VA BADIY MEHNAT DARSLARI

Ta'lim-tarbiya va kadrlar tayyorlash tizimini tubdan isloh qilish munosabati bilan xalq ta'limining barcha jabhalarida, shu jumladan, tasviriy san'at ta'limini jahon pedagogikasi tajribalari asosida qayta qurish bugungi kun talabiga aylanmoqda.

Shunga ko'ra, O'zbekistonda tasviriy san'atning o'qitilishini qayta qurish bo'yicha O'zbekiston xalq ta'limi vazirligining 1996-yil 18-iyuldagi 01—282- sonli qaroriga asosan „Tasviriy san'at va badiiy qurish - yasash“ nomi bilan yagona integrativ o'quv predmeti tuzildi.

Bu o'quv predmetiga o'quv rejalarida 1 soatdan vaqt ajratilib, bu fanni faqat tasviriy san'at, amaliy san'at rassomlari va pedagogik rassomlar o'qitadilar. Ushbu predmet mazmuniga boshlang'ich sinflardagi tasviriy san'at darslari va mehnat darslarini badiiylashtirilgan xarakterdagi materiallari kiritiladi. Bu o'quv predmetining yillik mashg'ulotlari uchun har bir sinfga 34—35 soatdan vaqt ajratilgan bo'lib, ularni muvaffaqiyatli o'qitish tasviriy san'at o'qituvchisi zimmasiga yuklangan.

Bu o'quv predmeti dasturi bo'yicha o'quv materiallari viloyat malaka oshirish institutlari, Namangan davlat universiteti „Tasviriy san'at“ kafedrası, O'zbekiston PFITI ning „Badiiy ta'lim va tarbiya“ sektori birgalikda taxminan rejalashtirishlar ham ishlab chiqildi. Bu dastur va rejalashtirishlar o'quvchilarga zamon talabi darajasida grafik bilim va malaka berishning va o'quvchilarni har tomonlama kamol topishini hamda ularga yuksak estetik tarbiya berishni ko'zda tutadi.

Mazkur dasturda I—IV sinf o'quvchilariga quyidagicha bilim va malakalar berish ko'zda tutilgan:

1) borliqning go'zalligi-yu tuzilishi va ranglarini ko'ra olish va ularni ifoda eta olish malakalarini;

2) natura va obyektlarni qalamtasvir va rangtasvirini yarata olish malakalarini;

3) unchalik murakkab bo'lmagan narsalar, predmetlar va mexanik buyumlarni qog'ozda, kartonda, yog'ochda, loy va plastilinda ishlash ko'nikmalarini;

4) tasviriy san'at asarlarining, boshlang'ich tahlilini o'tkaza olish, tasviriy san'at bo'yicha boshlang'ich so'z va atamalarni o'rgatish kabi asosiy ta'limiy vazifalarni.

Uzluksiz ta'limni va kadrlar tayyorlashning milliy dasturini amalga oshirish munosabati bilan boshqa fanlar qatori tasviriy san'at darslari ham ancha murakkablashib, birinchi va asosiy

talab maktabda tasviriy san'at kabinetini tashkil etish va uni zaruriy o'quv-didaktik materiallar bilan ta'minlashdir. Kabinetda o'quvchilar qiziqishini oshirish uchun barcha zaruriy shart-sharoitni yaratish lozim.

Maktab tasviriy san'at o'qituvchisi o'quvchilarni tasviriy san'atga qiziqishini oshirib borish tadbirlarini ishlab chiqadi. Sinf-dan va maktabdan tashqari ishlarni muntazam tarzda amalga oshiradi.

I—IV sinflarda o'qituvchi tasviriy san'at darslarini o'tkazish metodikasi va didaktikasining pedagogik asoslariga tayanadi. Shunga ko'ra, o'qituvchi I—IV sinfda o'quvchilarning bilim-malakasi, qiziqishi va yosh xususiyatiga ko'ra dars materialini tanlaydi.

Ma'lumki, I—III sinflarda hajmli predmetlar rasmi chiziladi. Bu mashg'ulotlarning samarali bo'lishi uchun o'qituvchi ko'proq amaliy ishlarga e'tibor berib, o'quvchilarni rasm chizishning ilmiy asoslari bilan tanishtirib boradi. Darsda tasvirlash mashqlari uzluksiz, ya'ni didaktikaning „sistemalilik“ prinsipi asosida amalga oshiriladi.

I—III sinflarda „Narsaning o'ziga qarab“, „Mavzu asosida“ rasm chizish, „Badiiy-amaliy san'at“ va „Haykaltaroshlik“ka oid amaliy mashg'ulotlar o'tkaziladi. Bu sinflarda san'at asarlarini o'rganish uchun alohida vaqt ajratilmagan bo'lsa-da, har bir mashg'ulotda dars mavzusi bo'yicha 1—2 tadan asar o'rganib boriladi. Bu mashg'ulotlar asosida o'quvchilarga boshlang'ich sinfdanoq tasviriy san'at haqida, chiziq, kompozitsiya, shakl, hajm, fazo, natura haqida boshlang'ich ma'lumotlar berish ko'zda tutiladi.

5.3. V—VII SINFLARDA TASVIRIY SAN'AT DARSLARI METODIKASI

Pedagogika nazariyasi va tarixidan ma'lumki, har bir dars metodikasi jahon pedagogikasi tajribalariga suyanadi. Dars metodikasini to'g'ri tanlash avvalambor pedagogika nazariyasiga tayangan holda amalga oshiriladi. Har bir o'qituvchi o'zi dars metodikasini belgilashda o'qitishning didaktik prin-

siplaridan kelib chiqqan holda, dars materialini oson, qisqa, ilmiy asosda o'quvchiga yetkazadigan eng samarali uslubni tanlaydi.

Tasviriy san'atni o'qitishda og'zaki bayon etish, savol-javob va amaliy ishlarni tashkil etish va ko'rgazmalilik usullaridan foydalaniladi. Maktab tasviriy san'ati kursining o'ziga xos xususiyatlari bo'lib, dars jarayonida o'qituvchi rasm chiziladigan narsa, obyekt voqea-hodisalar yoki o'rgatilayotgan asar haqida o'quvchilarga og'zaki ma'lumotlar beradi. O'qituvchi darsning maqsadi va vazifasidan kelib chiqqan holda dars mazmunini og'zaki bayon etish uslubida amalga oshiradi.

Tasviriy san'at darsi o'z xarakteriga ko'ra har bir dars materialini ko'rgazmalar vositasida, ko'rgazmali o'qitish uslubida amalga oshiradi. O'qituvchining ko'rgazmalilik uslubida o'tgan darsi o'quvchilarga puxta bilim berish imkonini beradi. Tasviriy san'at darslarining barchasida amaliy ishlar bajariladi. Shu boisdan o'qituvchilar amaliy ishlar uslubidan ham foydalanadilar.

V—VII sinflarning tasviriy san'at darslarida pedagogikaning barcha turdagi dars o'tish uslublaridan foydalaniladi. Ya'ni aralash uslubda dars o'tish ham amalga oshiriladi.

V—VII sinflarda rasmi chiziladigan natura va naturmortlarda rasm chizish yoki tematik kompozitsiyalar yaratishning ish mazmuni sinfdan sinfga o'tgan sari murakkablashib boradi. Bular o'qituvchidan dars jarayonida qo'llayotgan uslublarini o'zgartirib turishni taqozo etadi. Ammo har bir darsda og'zaki bayon etish va savol-javob uslubidan keng foydalaniladi.

Tasviriy san'at darslarini tashkil etishda turli usublarning qo'llanishidan qat'i nazar, o'qitish didaktikasining tarbiyaviylik, ilmiylik, izchillik, ketma-ketlik, ko'rgazmalilik, nazariyot bilan amaliyotning birligi kabi prinsiplarga asoslaniladi. Chunki dars uslublarining barchasi o'qitish didaktikasi asosida amalga oshiriladi. Didaktika sinf dars sistemasining ilmiy asosi bo'lib, didaktika talabiga javob bermaydigan darsda o'tilgan mavzu to'la yoritilmay qoladi. Shuningdek, tasviriy san'atning har bir dars mashg'uloti predmetlararo bog'lanish prinsipi asosida o'tiladi.

Predmetlararo bogʻlanish darsning ilmiyligini, izchilligini, amaliyot bilan bogʻliqligini taʼminlaydi, oʻquv materiallarini boshqa oʻquv fanlari bilan bogʻlaydi. Oʻquvchilarning boshqa fanlardan olgan bilim va malakalaridan tasviriy sanʼat darslarida foydalanishga oʻrgatadi. Ular bu bogʻlanish asosida dars materialini osonroq oʻzlashtirib oladilar.

Yangi dasturga muvofiq, I–VII sinflarda tasviriy sanʼat fani mashgʻulotlari: suhbat, rangtasvir, grafika (qalamtasvir), haykaltaroshlik, meʼmorchilik, amaliy va dizayn sanʼati yoʻnalishlarida olib boriladi. Bu sinflarda ham oʻquvchilar tasviriy sanʼat, amaliy sanʼat, badiiy loyihalar, dizayn sanʼati, haykaltaroshlik (hajmli tasvirlash) va sanʼat asarlarini tahlil qiladilar. Shuningdek, ular qalamtasvir, rangtasvir, grafika va ulardagi janr, mavzu, kompozitsiya, hajm, fazo (perspektiva), chiziq, yorugʻ-soyalar, rang, rang uygʻunligi, dogʻ, mazmun, shakl, gʻoya kabilar haqida ham maʼlumot oladilar.

5.4. DARS KONSPEKTI VA UNGA QOʻYILADIGAN TALABLAR

Pedagogik tajribalardan shu narsa maʼlumki, oʻquvchilarga beriladigan bilim va malakalarning samarali boʻlishi asosan oʻqituvchining darsga qay darajada tayyorgarlik koʻrishiga bogʻliqdir.

Har bir tasviriy sanʼat oʻqituvchisi oʻz darsiga ham nazariy, ham amaliy jihatdan puxta tayyorgarlik koʻrsagina uning dars samaradorligi ham yuqori darajada boʻladi.

Maʼlumki, maktab tasviriy sanʼati mashgʻulotlarini tashkil etish ancha murakkab. Chunki tasviriy sanʼatnig dars mashgʻulotlari uchun bir qator didaktik va koʻrgazmali materiallar (rasm daftar, qalam, oʻchirgʻich, akvarel boʻyogʻi, palitra qogʻozlari kabilar) zarur boʻladi. Shuningdek, natura va naturmort postanovkasini qoʻyish uchun taglik, fon uchun material, yorugʻ-soyani meʼyorda koʻrsatish uchun yoritish refleklari va hokazolar zarur boʻladi.

Shuningdek, rasm chiziladigan predmet-natura yoki obyektlar haqida ilmiy maʼlumotlarga ega boʻlish zarur. Bularning hammasi

bo'ladigan dars konspektida o'z ifodasini topmog'i darkor. Shunga ko'ra tasviriy san'at o'quv predmetining har bir mashg'uloti uchun mukammal holda, ilmiy asosda yozilgan dars konspekti bo'lishi kerak.

Tasviriy san'at darsi bo'yicha yozilgan konspekt 45 daqiqali dars jarayonining har bir elementini ilmiy asosda ifodalab, unda amalga oshirilayotgan ta'limiy va tarbiyaviy faoliyatni bir me'yorda, tartibda, sistemali bo'lishini ta'minlamog'i lozim.

Tasviriy san'at darslari konspekti:

1. *Darsning turi* — tasviriy san'at mashg'ulotlari 5 turga bo'linadi. Bulardan qaysi biri bo'yicha dars o'tishi ko'rsatiladi.

2. *Darsning mavzusi* — darsda qanday mavzu o'rganilishi, o'qitilishi bayon etiladi.

3. *Darsning maqsadi* — darsning ta'limiy va tarbiyaviy maqsadi Davlat dasturi va standarti asosida ko'rsatib beriladi.

4. *Darsning jihozlanishi* — tasviriy san'atning har bir mashg'uloti uchun o'nlab o'quv-didaktik materiallar — jihozlar ro'yxati bayon etiladi.

5. *Darsning boshqa o'quv fanlari bilan bog'lanishi* — ma'lumki, tasviriy san'at hamma fanlarni o'qitishda eng asosiy manbaa va didaktik material hisoblanadi.

6. *Dars rejasi* — konspektida quyidagicha o'z aksini topadi:

- 1) tashkiliy davr — 2—3 daqiqa;
- 2) uy vazifasini ko'rish — 4—6 daqiqa;
- 3) yangi mavzuni bayon etish — 10—12 daqiqa;
- 4) yangi mavzu bo'yicha amaliy ish — 24—28 daqiqa;
- 5) uyga vazifa berish — 3—4 daqiqa;
- 6) darsni yakunlash — 1—2 daqiqa.

Tasviriy san'at o'quv predmeti bo'yicha yoziladigan dars konspekti ayniqsa yosh, yangi ish boshlayotgan tasviriy san'at o'qituvchilari uchun juda zarur va ahamiyatlidir. Chunki tasviriy san'at bo'yicha yoziladigan dars konspekti o'qituvchining keyingi faoliyati uchun ilmiy-ijodiy material, pedagogik-metodik tajribalarning monumental bazasini bunyod etadi. Chunki katta pedagogik tajribalar ana shu dars konspekti asosida yig'ib boriladi.

5.5. DARS KONSPEKTIDAN NAMUNALAR

Narsaning o'ziga qarab rasm chizish

(*Qalamtasvir*)

IV sinf

Darsning mavzusi. Kubning o'ziga qarab rasm chizish.

Darsning maqsadi. O'quvchilarga hajm haqida ma'lumot berish va hajmli predmetlar rasmini chizishga o'rgatish. Kub va prizmatik predmetlar rasmini chizish, perspektiva haqida ma'lumot, shtrixlar asosidagi yorug'-soyalarni tushuntirish.

Darsning jihozlari. Kub, prizma va ular tasvirlangan rasmlar. Kub rasmini chizish bo'yicha rasm-jadval. IV sinf tasviriy san'at darsligidagi rasmlar.

Darsning bog'lanishi. Dars IV sinf matematika o'quv predmetining „hajm haqida ma'lumot“ darsi va chizmachilik fanining „aksanometrik proyeksiya“ darslari bilan bog'lanadi.

Darsning rejasi. Tashkiliy davr. Uy vazifasini tekshirish. Yangi mavzuni bayon etish. O'quvchilarning mustaqil ishlari-ni tashkil etish. Sinf ishining tahlili. Uyga vazifa berish. Darsni yakunlash.

Darsning borishi. Tashkiliy davr. Kabinetni darsga hozirlash. O'quvchilarning darsga tayyorgarligini nazoratdan o'tkazish.

Uy vazifasini tekshirish va baholash:

4—6 o'quvchining uy ishi tahlil qilinadi va baholanadi.

Tahlil uchun taxminiy savollar:

1. Bu ishni kim bajargan?
2. Ish uyga berilgan vazifa asosida bajarilganmi?
3. Bu ish sizlarga yoqadimi?
4. Rasm yaxshi ishlanganmi?
5. Rasmda qanday kamchiliklar bor?
6. Rasmning qaysi o'rinlari yaxshi ishlangan?
7. Rasmni qanday baholaymiz? va h.k.

Yangi mavzuni bayon etish.

Yangi mavzu. Kubning o'ziga qarab rasmini chizish (qalam-tasvir).

Kub bir-biriga teng 6 ta tomon, 12 ta qirraga ega bo'lgan geometrik shakldir. Kub hajm birligi sifatida qabul qilingan. Kub shaklidagi buyumlar turmushimizda ko'plab uchraydi. Masalan, akvarium, quticha va boshqalar. Agar siz kub rasmini chizishni bilib olsangiz, shunga o'xshash narsalarning rasmini bemaolol chiza olasiz. Mana bu kub, uni yaxshilab kuzating, uning tomonlari, qirralarini ko'ring, ular bir-biriga teng. Uning rasmini chizishda daftaringizdan kub rasmi sig'adigan joyni belgilang.

Doimo hajmli predmetlarni chizishda kontur chiziqlardan foydalaning. Ya'ni kubning umumiy balandligi va enini topib oling. So'ngra tik qirralarini topib belgilang.

Kubning tik qirralari balandligini ko'z bilan chamalab, belgilangan nuqtalarni qo'shib chiqing. Shunda kubning umumiy tasviri chiqadi. So'ngra chiziqlarning egri-bugri joylarini to'g'rilab chiqing.

Shu yerda sizga yaqin turgan qirralarning biroz uzunligini sezyapsizmi? Doskadagi rasmlarni kuzating. Kubning shakli to'g'ri topilgan bo'lsa, kontur chiziqlaringizni o'chirib tashlaysiz. Shundan keyin kubning ko'rinib turgan uchta tomonini shtrixlar bilan bo'yab chiqing. Tomonlarni bo'yaganingizda tomonlar bir-biridan oq-qoraligi bo'yicha farq qilsin. Jadvaldagi kub rasmini yaxshilab kuzating. Undagi qaysi qirralar sizga uzunroq, qaysilari qisqaroq ko'rinyapti? Siz doskadagi jadvalda kubning chiziqlarini qisqarishini ko'rib chiqing, yaqindagi narsadan uzoqdagi narsaning kichik bo'lib ko'rinishini eslang. Shuning uchun kub qirralarida ham shu kichrayish — perspektiva hodisasi sodir bo'ladi, uni rasmda tasvirlaysiz. So'ngra qalamda bo'yashga kirishasiz.

O'quvchilarning mustaqil ishlarini tashkil etish

O'qituvchi darsni tushuntirib bo'lgach, o'quvchilar qarshisidagi barcha rasmlar, jadvallarni olib qo'yadi, doskadagi rasmlar ham o'chirib tashlanadi. O'qituvchi qiynalayotgan o'quvchilarga yordam berib boradi. O'quvchilarga naturaga qarab, u qanday

ko'rinisa, shunday tasvirlashga harakat qilishlari tushuntiriladi. Agar ko'pchilik o'quvchilar biror o'rinda to'xtab qolsalar, o'sha o'rinni chiza olmasalar, barcha o'quvchilarni ishdan to'xtatib, 1—2 daqiqa maslahatlar, ko'rsatmalar beriladi. Ayrim o'quvchilarning ishidan namunalar olib, o'quvchilarga ko'rsatib ham turiladi.

Sinf ishining tahlili.

Darsning tugashiga 6—8 daqiqalar qolganda o'qituvchi „a'lo“, „yaxshi“, „o'rta“ va „yomon“ bajarilgan ishlardan 4—6 tasini (taxminan) olib, o'quvchilar ishtirokida tahlil qiladi.

Tahlil uchun savollar:

1. Rasm qanday chizilgan?
2. Rasmda ayrim kamchiliklar ham bormi?
3. Kamchiliklarni tuzatish mumkinmi?
4. Ishni qanday baholaymiz?

Uyga vazifa. Kub shaklidagi predmetlardan topib, uning rasmini qalamda chizib kelish.

Yodda tuting! Rasm chizishda albatta kontur chiziqlardan foydalaning. Naturangizni shunday qo'yingki, uning uchta tomoni albatta sizga ko'rinib tursin. Uydagilaringiz vazifangizni chizib berishmasin, zarur bo'lsa, kub rasmini chizish va bo'yashni o'rgatishsin, xolos. Uyda rasmni 2—3 marotaba qayta chizishingiz ham mumkin.

Darsni yakunlash.

Dars tugashiga 1—2 daqiqa qolganda, xona tozaligini kuza-tuvdan o'tkazib, daftar, qalam, rezina-o'chirg'ichlarni portfelga solgach, darsning tugagani e'lon qilinadi.

Tematik kompozitsiya ustida ishlash

II sinf

Darsning mavzusi. „O'lkamizda bahor“ mavzusida rasm ishlash.

Darsning maqsadi. O'quvchilarda tabiatga bo'lgan mehr-muhabbatni o'stirish, ularni rasm chizishga o'rgatish, ijodiy qobiliyatini shakllantirish.

Darsning jihozlari. 1) H.Olimjonning „O‘rik gullaganda“ she‘ridan parcha;

2) R.Ahmedov, O‘.Tansiqboyev, N.Karaxan kabi rassomlarning bahor fasli tasvirlangan asarlari reproduksiyasi; (36—37- rasmlar);

3) o‘qituvchining o‘zi tanlagan ko‘rgazmasi;

4) o‘quvchilarning ishlaridan namunalar.

Darsning rejasi. Tashkiliy davr, uy vazifasini tekshirish, yangi mavzuni tushuntirish, mustaqil ish, darsni mustahkamlash, uya vazifa berish, darsni yakunlash.

Darsning bog‘lanishi. Dars adabiyot, tabiatshunoslik va mehnat fanlari bilan bog‘lanadi.

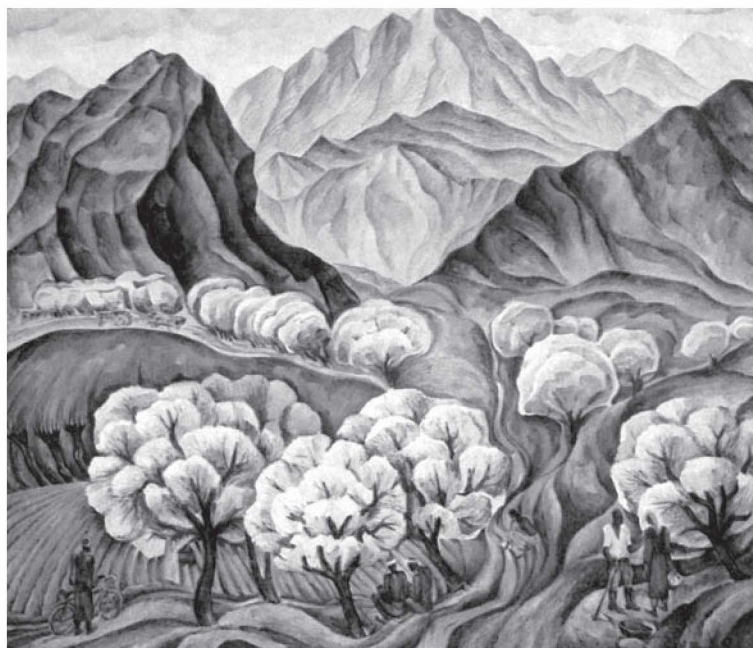

36- rasm. Y. Taldikin. „O‘lkamizda bahor“
(„O‘rik gullaganda“). 1975- y.

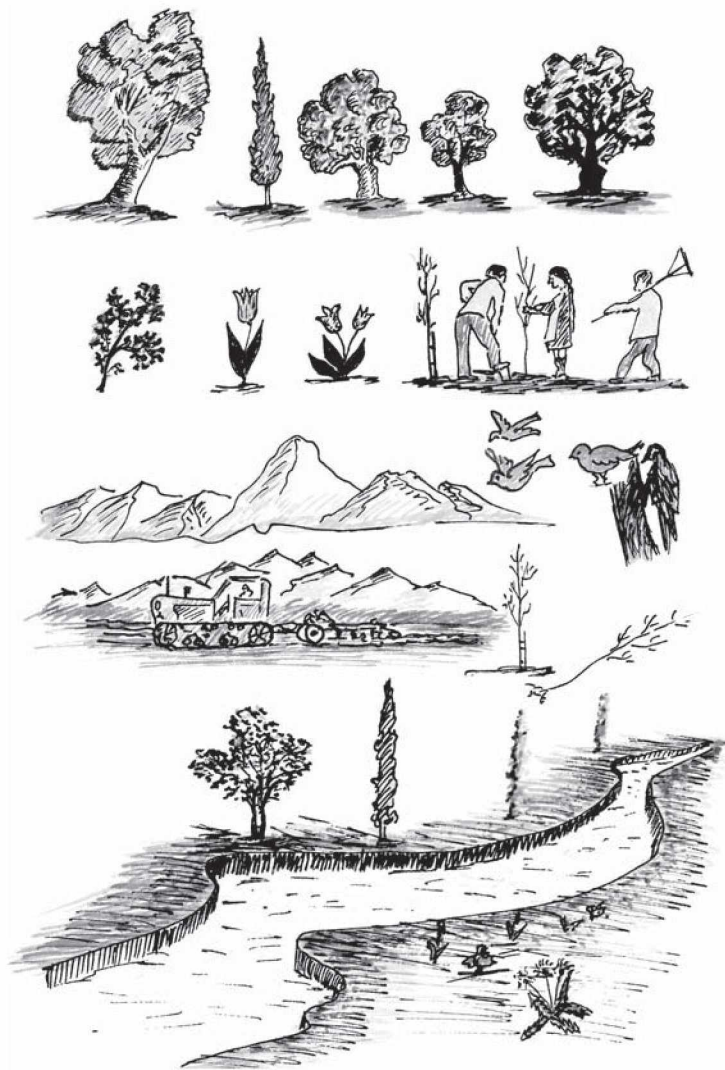

37- rasm. „O‘lkamizda bahor“ mavzusida rasm ishlash uchun yordamchi materiallar.

Darsning borishi. Tashkiliy davr. Xonani va o'quvchilarni darsga tayyorlash. Ko'rgazmali va didaktik materiallarni hozirlash.

Uyga berilgan vazifani tekshirish va baholash.

4—5 ta o'quvchining uyda bajargan ishlarini tanlab olib, o'quvchilar ishtirokida tahlil qilish va baholash.

Tahlil uchun savollar:

1. Uyga qanday vazifa berilgan?
2. Vazifa qanday bajarilgan?
3. Bu ishda xato-kamchiliklar bormi?
4. Yo'l qo'yilgan xato-kamchiliklarni tuzatish mumkinmi?
5. Ishni qanday baholaymiz?

Yangi mavzuni bayon etish

Mavzu. „O'lkamizda bahor“ mavzusida rasm ishlash.

Bahor — yil fasllaridan biri bo'lib, uni biz „ko'klam“ deymiz. Bu faslga mart, aprel, may oylari kiradi. Bahorda kunlar isib, ko'p yomg'ir, jala, do'l yog'adi. Momaqaldiraq bo'lib, chaqmoq chaqadi. Qaldirg'och, laylak, zag'izg'on kabi turli qushlar uchib keladi. Daraxtlar qiyg'os gullaydi. Qir-adir, o'tloqlar yam-yashil libos kiyadi. Ariqlar suvga to'ladi, dalalarda, bog'-rog'larda mehnat qaynaydi. Yozuvchi, shoir, rassom musiqachilarning ijodlari jo'shqin pallaga kiradi.

Biz ham „O'lkamizda bahor“ mavzusida rasm ishlaymiz. Bolalar, sizlar „Bahor“ fasli haqida o'zingiz xohlagan rasmni ishlang. Rasm ishlayotganingizda tayyor rasmlarga qarang, ularga rasmingizni solishtirib ko'ring.

Mustaqil ish.

O'quvchilar o'tkazilgan suhbat asosida va sinf doskasidagi turli rasmlar, tabiat elementlaridan foydalanib, mustaqil rasm ishlaydilar.

Ayrim o'quvchilarga yordam berib boriladi. Ish keyingi darsda davom ettiriladi.

Uyga vazifa. Uyda daraxtlar rasmini ishlab kelish vazifasi topshiriladi.

So'ngra dars yakunlanadi.

San'at haqida suhbat

VI sinf

Darsning mavzusi. Sharq miniatura san'ati.

Darsning maqsadi. O'quvchilarni miniatura san'ati bilan tanishtirish. K.Behzod, M.Muzahhib, A.Buxoriy, M.Samarqandiy, Ch.Ahmarov, T.Muhammedovlar ijodi haqida ma'lumot berish. Miniatura san'atiga o'quvchilar qiziqishini oshirish.

Darsning jihozi: miniatura san'ati asarlari reproduksiya-lari, K.Behzod, M.Muzahhib, A.Buxoriy, M.Samarqandiy, Ch.Ahmarov, T.Muhammedov asarlaridan namunalar qo'yiladi (38- rasm).

Darsning rejasi. Tashkiliy davr, uy vazifasini ko'rish, yangi mavzuni bayon etish, asarlar tahlili (mustaqil ishlash), uyga vazifa berish.

Darsning bog'lanishi. Dars adabiyot, tarix, me'morchilik fanlari bilan bog'lanadi.

Darsning borishi. Tashkiliy davr. Kabinetni va o'quvchilarni darsga hozirlash. Didaktik va ko'rgazma materiallarini darsga tayyorlash.

Uyga berilgan vazifani tekshirish va baholash.

4—6 ta o'quvchining uyda „O'rta asrlarda jahon san'ati“ga oid yig'gan reproduksiya va yozgan insholari bo'yicha savol-javob o'tkazilib, ularning ishi baholanadi.

O'rta asrlardagi jahon san'ati yutuqlari bo'yicha savollar.

1. O'rta asrlar san'atiga qaysi davrlar san'ati kiradi?
2. O'rta asrlarda qaysi xalqlar san'ati yaxshi rivojlanadi?
3. O'rta asrlar uyg'onish davri Italiyada qachon boshlandi?
4. Uyg'onish (Italiya) davrida qanday rassomlar ijod qildilar?
5. Italiya uyg'onish davrida rassomlar qanday janrlarda ijod qildilar?
6. XIV—XVI asrlarda O'rta Osiyo san'ati qanday rivojlandi?

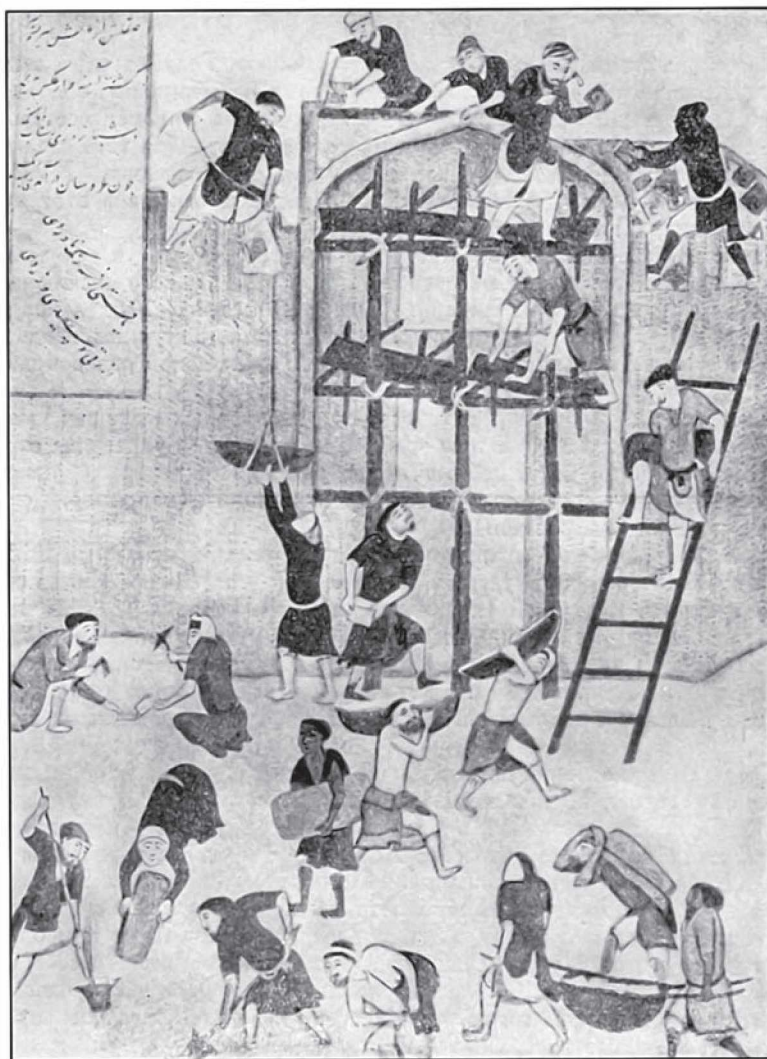

38- rasm. K.Behzod. „Qurilish“. XV asr.



39- rasm. M.Muzahhib. „Sulton Sanjar va kampir“. XVI asr.



40- rasm. M.Muzahhib. „Alisher Navoiy portreti“. XVI asr.

7. K.Behzod, A.Buxoriy, M.Samarqandiy, M.Muzahhib haqida nimalarni bilasiz?

8. Umuman o'рта asrlarda ijod qilgan rassomlarning nomlarini bilasizmi?

9. O'рта asrda me'morchilik qanday rivojlandi?

Yangi mavzuni bayon etish.

Yangi mavzu mazmuni. Sharq miniatura san'ati.

Jahon san'ati tarixida miniatura san'ati, ayniqsa, Sharq miniatura san'ati juda katta o'rin tutadi.

Sharq miniatura san'atiga Arab, Eron, Turk, Ozarbayjon, Hind va o'рта Osiyo miniatura san'atlari kiradi. Ular orasida Movaraunnahr (O'zbekiston) miniatura san'ati o'ziga xos alohida o'rin tutadi. Chunki o'рта asrlar miniatura san'atida temuriylar hukmronligi davrida san'at, ya'ni Sharq miniatura san'ati qayta tiklandi va rivojlandi. K.Behzod, M.Muzahhib, A.Buxoriy, M.Samarqandiy va Sharqning Bag'dod, Kobul, Sheroz, Tehron, Istanbul, Xuroson, Dehli, Bengal, Agra kabi shaharlaridagi Behzod uslubi sharq miniatura san'atini yangicha talqin etishga olib keladi.

Kamoliddin Behzod (1455—1536) — Hirotida tug'ilib, ijod etgan buyuk miniaturachi musavvir, Sharq uyg'onish davrining yetuk san'atkori, Hirot miniatura maktabi asoschisi. U juda yoshligidanoq yetim qoladi va tog'asi Mirak Naqqosh qo'lida tarbiya topadi. Mirak Naqqosh Navoiyning zamondoshi, mashhur rassom edi. Behzod Mirak Naqqoshning „Nigoriston“ badiiy Akademiyasida mo'yqalam sirlarini o'rganadi. So'ngra Husayn Boyqaro saroyida ijod uslublarini davom ettiradi.

Behzod Navoiy, Jomiy, Mashhadiylarning zamondoshi sifatida ular bilan hamsuhbat bo'lgan. 1487- yili Behzod Husayn Boyqaroning Hirotidagi kutubxonasiga nozir etib tayinlanadi.

1492- yilda Jomiy, 1501- yilda Navoiy, 1506- yilda esa Husayn Boyqaro vafotlaridan keyin, temuriylar saltanati inqirozga yuz tutadi.

1507- yilda Shayboniyxon Hirotni egallaydi. K.Behzod 3 yil Shayboniyxon xizmatida bo'ladi. 1510- yili Eron shohi Safaviylar tomonidan Shayboniyxon tor-mor keltirilib, Hirot Ismoil Safaviy qo'lga o'tadi. Shoh Ismoil yosh shahzoda Taxmaspga rasm chizishni o'rgatish uchun Behzodni o'z saltanati poytaxti Tabriz shahriga taklif etadi. 1524- yil Shoh Ismoil vafotidan keyin Shoh Taxmasp davrida ham Behzod katta obro' va e'tiborga ega bo'ladi.

Qozi Ahmadning ma'lumotiga ko'ra, Behzod hayotining oxirida ona shahri Hirotga qaytgan va shu yerda vafot etgan.

Asarlar tahlili (mustaqil ishlar).

K.Behzodning „Alisher Navoiy“ portretini o'qituvchi tahlil qilib beradi.

So'ngra K.Behzodning „Bir cho'pon tasviri“, „Bino qurilishi“, „Chavgon o'yini“, „Boy va dehqon“, „Suvorilar ko'rigi“ (qo'shinlar paradi), „Mast qozi“, „Masjiddagi va'z“, „Iltijo“, „Uxlayotgan darvesh“, „Me'roj“, „Otboqar tulpor yonida“, „Rasmiy qabul“ kabi miniatura asarlari tahlil qilinadi.

Tahlil uchun savollar:

1. Bu asarni oldin ham ko'rganmisiz?
2. Uni qayerda, qachon ko'rgansiz?
3. Asar muallifini bilasizmi?
4. Muallif (rassom) haqida nima bilasiz?
5. Bu asar qachon va qaysi davrda ishlangan?
6. Asarning mavzusi nima?
7. Asardagi sujet nimadan iborat?
8. Asardagi badiiy uslub qaysi „maktab“ uslubi?
9. Asar hozir qayerda saqlanadi va hokazolar.

Uyga vazifa. Dars tugashiga 2—3 daqiqa qolganda uy vazifasi topshiriladi.

Miniatura asarlari reproduksiyalarini yig'ing va 2 ta miniatura asarini tahlil qiling.

Tahlil yuqoridagi savollar asosida qilinishi ham mumkin.



Nazorat savollari

1. Metodika nima va u nimani o'rgatadi?
2. Qadimgi Misr, Yunoniston va Rimda tasviriy san'at qanday o'qitilgan?
3. O'zbekistonda rasm chizish qachondan boshlab o'qitilgan?
4. Maktab tasviriy san'at dasturi va darsliklari haqida nima bilasiz?
5. Didaktika nima? Uning qanday prinsiplari mavjud?
6. Tasviriy san'atni o'qitishda qanday didaktik prinsiplardan foydalaniladi?
7. Tasviriy san'at qanady uslublarda o'qitiladi?
8. Tasviriy san'atni o'qitishda kabinetning ahamiyati qanday?
9. Tasviriy san'atda sinfdan tashqari qanday ishlar tashkil etiladi?
10. Dastur materiallarini rejalashtirishga qanday talablar qo'yiladi?
11. Boshlang'ich sinflarda qanday predmetlar rasmi chiziladi?

Tayanch iboralar

Metodika	O'qitish konsepsiyasi
Didaktika	O'quv rejasi
Dastur	Dars bosqichi
Darslik	Uy vazifasini ko'rish
O'quv qo'llanma	Yangi mavzuning bayoni
Didaktik material	Mustaqil ish
Ko'rgazmali material	O'quvchilar bilimini
To'garak	baholash
O'g'zaki bayon	Uyga vazifa berish
Savol-javob	Tasviriy san'at kabinetini
Sayohat	Predmetlararo bog'lanish
San'at kechasi	Texnika vositalari
Ko'rgazma	Gipsli silepkilar
Tanlov (konkurs)	(ishlanmalar)
Davlat standarti	Mulyajlar
Tashkiliy davr	Natura fondi

FOYDALANILGAN ADABIYOTLAR

1. **I. Karimov.** O'zbekiston buyuk kelajak sari. T., „O'zbekiston“, 1998- y.
2. **I. Karimov.** Barkamol avlod orzusi. T., „O'zbekiston“, 1999- y.
3. Umumiy o'rta ta'limning Davlat ta'lim standarti va o'quv dasturi. 6- maxsus soni. T., 1999- y.
4. **N. Rostovsev.** O'rta maktabda tasviriy san'atni o'qitish metodikasi. M., 1980- y. (rus tilida).
5. **N. Rostovsev.** Tasviriy san'atni o'qitish metodikasi tarixi. 2 tomli. M., 1980 — 1982- y. (rus tilida).
6. **R. Hasanov.** O'zbekiston maktablarida badiiy ta'lim va tarbiya berishning metodik asoslari. T., 1990- y. (rus tilida).
7. **R. Hasanov.** Narsaning o'ziga qarab rasm chizish. T., 1968- y.
8. **R. Hasanov.** Naqsh chizish metodikasi. T., 1972- y.
9. **B. Oripov.** Tasviriy san'at va chizmachilik kabinetini, sinfdan tashqari ishlar. T., 1974- y.
10. **B. Oripov.** Tasviriy san'at darslari samaradorligini oshirish omillari. T., 1978- y.
11. **E.V. Shoroxov.** Kompozitsiya asoslari. M., 1979- y. (rus tilida).
12. **B.N. Oripov.** Tasviriy san'atni o'qitish uslubiyoti. N., 2001- y. (o'quv qo'llanma).
13. **B.N. Oripov, B.B. Oripov.** Tasviriy san'atni o'qitish metodikasi (dastur). N., 2001- y.
14. **M. Nabyiev, B. Azimova.** Rasm chizishni o'rgatish metodikasi. T., 1976- y.
15. **B. Oripov.** Rasm chizish va uni o'qitish metodikasi (dastur). T., 1986- y.
16. **R. Hasanov.** Tasviriy san'at mashg'ulotlarini takomillashtirish. T., 1986- y.
17. **R. Hasanov.** Boshlang'ich sinflarda tasviriy san'at darslari. T., 1983- y.
18. **Q. Qosimov.** Naqqoshlik to'garagi. T., 1990- y.

19. **B.Oripov, A.Turdialiyev.** Tasviriy san'atni o'qitish metodikasi. T., 1991- y.
20. **R.Hasanov, H.Egamov.** Maktab tasviriy san'at darslari. T., 1995- y.
21. **R.Hasanov.** Umumiy ta'lim maktablarida tasviriy san'at ta'limi konsepsiyasi. T., 1995- y.
22. **R.Hasanov.** Tasviriy san'at (1—7- sinflar dasturi). T., 1995- y.
23. **R.Hasanov, B.Oripov.** Tasviriy san'at (1—7- sinflar tasviriy san'at va badiiy mehnat o'quv materiallarini rejalashtirish). N., 2000- y.
24. **B.N.Oripov.** Predmetlararo bog'lanish. T., 1985- y.

MUNDARIJA

Kirish	3
I bob. Tasviriy san'at nazariyasi	6
1.1. Rangtasvir san'ati	13
1.2. Grafika	18
1.3. Haykaltaroshlik	23
1.4. Amaliy san'at	26
1.5. Dizayn san'ati	33
1.6. Foto san'ati	34
1.7. Ikebana san'ati	35
1.8. Tasviriy san'atning janrlari	36
1.9. Me'morlik san'ati	42
II bob. Pedagogika kollejlarda rasm chizish	46
2.1. Narsaning o'ziga qarab rasm chizish	47
2.2. Hajmli narsalarning o'ziga qarab rasmini chizish	67
2.3. Perspektiva haqida umumiy ma'lumot	69
2.4. Geometrik shakllar rasmini chizish	75
2.5. Gazlamaning buklangan holatini tasvirlash	82
2.6. Tabiat materiallarining rasmini chizish	83
III bob. Rangshunoslik	94
3.1. Rang va bo'yoqlar	94
3.2. Rasm ishlashda rang va bo'yoqlardan foydalanish	97
3.3. Kompozitsiya	103
3.4. Narsaning o'ziga qarab rasm chizishda kompozitsiya	104
3.5. Tematik rasm chizishda kompozitsiya	106
3.6. Badiiy bezatish ishlari	109
3.7. Haykaltaroshlik	114
IV bob. Tasviriy san'atni o'qitish metodikasi	122
4.1. Tasviriy san'atni o'qitishning tarixiy taraqqiyoti	124
4.2. O'zbekistonda tasviriy san'atni o'qitish tarixi	128

4.3. Tasviriy san'atning o'quvchilar ta'lim-tarbiyasidagi roli va o'rni	133
4.4. Maktab tasviriy san'atining dastur va darsliklari	137
4.5. Maktabda tasviriy san'atni o'qitish didaktikasi	139
4.6. Tasviriy san'atni o'qitishda predmetlararo bog'lanish	147
4.7. Tasviriy san'at kabineti va uning ish faoliyati	151
4.8. Tasviriy san'at darslarida texnika vositalaridan foydalanish	153
4.9. Tasviriy san'at bo'yicha sinfdan va maktabdan tashqari ishlar	153
4.10. Tasviriy san'at o'qituvchisi	156
V bob. I — VII sinflarda tasviriy san'at darslari	158
5.1. I — IV sinflarda tasviriy san'at darslari va metodikasi	158
5.2. I — IV sinflarda tasviriy san'at va badiiy mehnat darslari	159
5.3. V — VII sinflarda tasviriy san'at darslari metodikasi	161
5.4. Dars konspekti va unga qo'yiladigan talablar	163
5.5. Dars konspektidan namunalar	165
Foydalanilgan adabiyotlar	178

Badriddin Nuriddinovich Oripov

**TASVIRIY SAN'AT VA UNI O'QITISH
METODIKASI**

Kasb-hunar kollejlari uchun o'quv qo'llanma

5-nashri

Toshkent — «ILM ZIYO» — 2016

Muharrir *H. Yusupova*
Badiiy muharrir *Sh. Qahhorov*
Musahhah *M. Ibrohimova*

Noshirlik litsenziyasi AI № 275, 15.07.2015-y.

2016-yil 26-sentabrda chop qilishga ruxsat berildi. Bichimi 60x84¹/₁₆,
«Tayms» harfida terilib, ofset usulida chop etildi. Nashr tabog'i 11,0.
Bosma tabog'i 11,5+0,25 vkl. 544 nusxa. Buyurtma № 58

«ILM ZIYO» nashriyot uyi. Toshkent, Navoiy ko'chasi, 30-uy.
Shartnoma № 28—2016.

«PAPER MAX» xususiy korxonasi chop etildi.
Toshkent, Navoiy ko'chasi, 30-uy.

O68 Oripov Badriddin Nuriddinovich.
Tasviriy san'at va uni o'qitish metodikasi: Kasb-
hunar kollejlari uchun o'quv qo'llanma (5-nashri).
T.: «ILM ZIYO», 2016. —184 b.

UO'K 372.874(075)
KBK 74.268.51.

ISBN 978-9943-16-336-2